

# ZODIAC

*Team Pro*  
WATERPROOF

Version 3: 21.03.15

## MANUAL

Svenska

Norsk

English



**INNEHÅLL**

SNABBGUIDE.....	4
INTRODUKTION.....	7
EGENSKAPER.....	7
SÄKERHETSANVISNINGAR.....	7
TILLBEHÖR.....	7
BESKRIVNING AV RADION.....	8
BESKRIVNING AV DISPLAYEN.....	9
BESKRIVNING AV KNAPPARNA.....	10
BESKRIVNING AV TILLBEHÖRSUTTAGET.....	11
INNAN DU ANVÄNDER RADION.....	12
Information om batterityp.....	12
Laddning av batteriet.....	12
Montera batteriet.....	13
Demontera batteriet.....	13
Montering av antennen.....	13
KOMMA IGÅNG.....	14
Starta / stänga av radion.....	14
Volymkontroll.....	14
Val av kanal.....	14
Sändning.....	14
Mottagning.....	14

FUNKTIONER OCH INSTÄLLNINGAR.....	15
Menyöversikt.....	15
Språk.....	16
Pilotton(CTCSS).....	16
Uteffekt .....	17
Visa i display.....	17
Talstyrning VOX .....	18
Återställ(Reset).....	18
Kanalsökning(Scanning).....	19
Batterispar .....	20
Viska .....	20
Högtalare .....	21
KANALPLAN OCH FREKVENSTABELLER.....	21
Zodiac Team Pro Waterproof 31 MHz svenska kanaler .....	21
Zodiac Team Pro Waterproof 155 MHz svenska kanaler .....	22
Zodiac Team Pro Waterproof 140 MHz norska kanaler .....	22
Pilottonstabell .....	23
BEGREPPSFÖRKLARINGAR .....	23
ANVÄNDARTIPS.....	24
Antenn .....	24
Headset / Monofon .....	24
Hörselskydd.....	24
Rengöring .....	24
Tips för bästa räckvidd.....	25
FELSÖKNING .....	26
TEKNISKA SPECIFIKATIONER.....	27
AVFALLSHANTERING .....	28
GARANTI.....	28
INTYG OM ÖVERENSSTÄMMELSE.....	28

## ■SNABBGUIDE

### ■Starta /stänga av radion

- För att starta radion, vrid Av/På/Volym-ratten medurs
- För att stänga av radion, vrid Av/På/Volym-ratten moturs tills du hör ett klick.

Av/På/Volym-ratt



### ■Volymkontroll

- Vrid Av/På/Volym-ratten medsols för att öka volymen.
- Vrid Av/På/Volym-ratten motsols för att minska volymen.

### ■Välj kanal

Välj önskad kanal genom att trycka [UPP] eller [NED].

Varje tryckning ökar eller minskar kanalnumret med ett nummer.

Om du håller ned knappen, ökar eller minskar kanalnumret fortlöpande.

Kanalnumret visas i displayen.

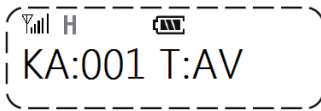
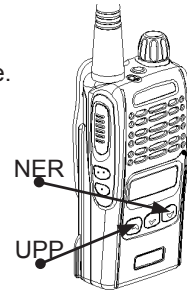

### ■Ändra pilotton

Den inställda pilottonen påverkar bara den valda kanalen, det är möjligt att ha skilda pilottoner på de olika kanalerna.

För att ställa in / ändra pilotton:

- Välj kanal med [UPP] eller [NED].
- Tryck [MENY/BEKRÄFTA] för att få tillgång till menyn.
- Bläddra i menyn med [UPP] eller [NED] tills PILOTTON visas i displayen.

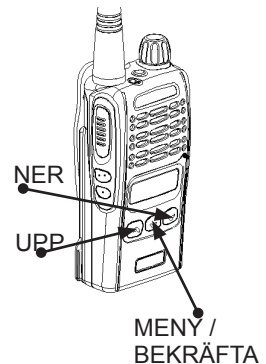

- Tryck [MENY/BEKRÄFTA] för att bekräfta.
- Välj önskad pilotton med [UPP] eller [NED].
- Tryck [MENY/BEKRÄFTA] för att bekräfta valet.

## ■Brusspärrensinställning(Squelch) samt Monitor

### För att ställa in brusspärren(Squelch):

- Tryck på [BRUSSPÄRR/MONITOR].
- Inställd nivå visas i displayen.



Vid leverans är nivån inställd på 4.

- Välj önskat läge med på brusspärren med [UPP] eller [NED].
- Tryck [MENY/BEKRÄFTA] för att bekräfta valet.

### För att lyssna på svaga signaler:

- Tryck och håll in [BRUSSPÄRR/MONITOR] i ca 3 sekunder för att koppla ur brusspärren.
- Ett nytt tryck på [BRUSSPÄRR/MONITOR] kopplar in brusspärren igen.
- Symbolen  visas i displayen när brusspärren är urkopplad.

## ■Låsa knapparna

Funktionen låser alla knappar utom sändarknapp, monitorknapp och belysning.

Symbolen  visas i displayen när funktionen är aktiv.

### För att låsa knapparna:

- Tryck och håll in [KNAPPLÅS] i ca 3 sekunder för att låsa knapparna
- Tryck och håll in [KNAPPLÅS] i ca 3 sekunder för att låsa upp knapparna igen

## ■Viska-funktionen

När VISKA- funktionen är inkopplad, visas symbolen **W** i displayen.

### För att starta / stoppa viska-funktionen:

- Tryck [MENY/BEKRÄFTA] för att få tillgång till meny.
- Bläddra i menyen med [UPP] eller [NED] tills VISKA visas.



- Tryck [MENY/BEKRÄFTA] för att bekräfta.
- Välj JA / NEJ med [UPP] eller [NED].
- Tryck [MENY/BEKRÄFTA] för att bekräfta valet.

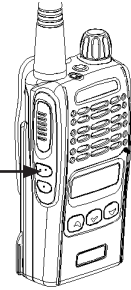

BRUSSPÄRR/  
MONITOR

KNAPPLÅS

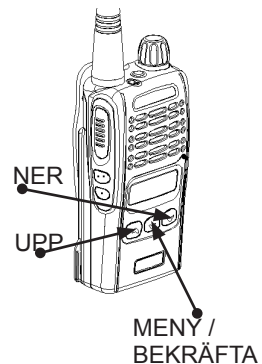

MENY /  
BEKRÄFTA

## ■ Kanalsökning (Scanning)

Funktionen används för att söka efter kanaler med trafik.

När funktionen är inkopplad, visas  i displayen.

Du kan välja mellan EGEN LISTA, PILOTTON ock PRIORITETSKANAL

Se sidan 19 för utförligare beskrivning.

### För att starta/stoppa kanalsökningen:

- Tryck på [SCAN] för att starta kanalsökningen.
- Tryck på [SCAN] igen för att stoppa kanalsökningen.

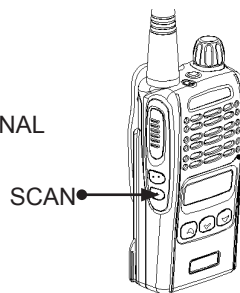

## ■ Pilottonsscanning

Om du inte vet vilken pilotton ditt jaktlag använder kan du utnyttja pilottonsscanningen.

### För att aktivera pilottonsscanningen:

- Tryck [MENY/BEKRÄFTA] för att få tillgång till menyn.
- Bläddra i menyn med [UPP] eller [NED] tills KANALSÖKNING visas.



- Tryck [MENY/BEKRÄFTA] för att bekräfta.
- Bläddra i menyn med [UPP] eller [NED] tills PILOTTON visas.
- Tryck [MENY/BEKRÄFTA] för att bekräfta.
- Tryck [SCAN] för att starta sökningen.
- Tryck på [SCAN] igen för att avsluta sökningen.

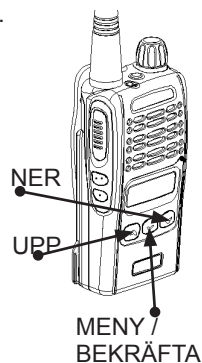

## ■ Högtalarfunktionen

Med denna funktion kan du öppna radions högtalare och lyssna i radion utan att behöva skruva bort tillbehöret från radion.

### För att koppla i / koppla ur högtalar-funktionen:

- Tryck [MENY/BEKRÄFTA] för att få tillgång till menyn.
- Bläddra i menyn med [UPP] eller [NED] tills HÖGTALARE visas.



- Tryck [MENY/BEKRÄFTA] för att bekräfta.
- Välj JA / NEJ med [UPP] eller [NED].
- Tryck [MENY/BEKRÄFTA] för att bekräfta valet.

## ■INTRODUKTION

Tack för att du valt Zodiac Team Pro Waterproof som din jaktpartner. Läs igenom bruksanvisningen noggrant innan du börjar använda radion. Den är inte enbart en användarhandledning för radion, utan innehåller även många nyttiga tips som kan bidra till längre hållbarhet av batteriet, ökad räckvidd samt smidigare användning med hjälp av tillbehör.

## ■EGENSKAPER

Zodiac Team Pro Waterproof är en liten, lätt och användarvänlig jaktradio. Den är robust och slitstark samt uppfyller specifikationerna enligt IP67 och MIL -STD- 810F. Enheten har ett enkelt och lättanvänt menysystem på flera språk som gör det enkelt att nå de önskade funktionerna. Zodiac Team Pro Waterproof 31 og 155 ger upp till 5W uteffekt. Det medföljande batteriet på 2200 mAh ger lång drifttid. Den kraftiga audioförstärkaren ger ett klart ljud, och det breda tillbehörssortimentet ger dig många möjligheter att utnyttja radion på bästa sätt.

Zodiac Team Pro Waterproof går att använda tillsammans med en Bluetooth-adapter, vilket gör det möjligt för dig som användare att slippa kablar och ha båda händerna fria.

## ■SÄKERHETSANVISNINGAR

Det är viktigt att du följer nedanstående anvisningar för att uppnå lång livslängd för radion.

- Ha alltid antennen påskruvad vid sändning.
- Se till att batteriet är fulladdat före användning.
- För att uppnå bästa räckvidd bör radion hållas vertikalt framför ansiktet på ca. 3-5 cm avstånd från munnen. Tala tydligt med normalt röstläge.

## ■TILLBEHÖR

Skogsantenn för bättre räckvidd 31 MHz .....	Art.nr 40084
Skogsantenn för bättre räckvidd 155 MHz .....	Art.nr 40085
Batteri 2200 mAh Litium .....	Art.nr 47285
Bordsladdare ink. fack för reservbatteri.....	Art.nr 47291
Bil / Båt- kabel för 12V, anslutes till bordsladdare .....	Art.nr 47232
Blåtandsadapter .....	Art.nr 47260
Öronmussla, "polis "D".....	Art.nr 47201
Headset "D" FLEX .....	Art.nr 47230
Soundscope kabel till FLEX headset.....	Art.nr 42383
Sordin kabel till FLEX headset / Trippelheadset.....	Art.nr 42384
Peltor kabel till FLEX headset.....	Art.nr 42385
Öronmussla Polis till FLEX headset / Trippelheadset.....	Art.nr 42386
Secret service till FLEX headset.....	Art.nr 42388
Öronmussla freestyle till FLEX headset.....	Art.nr 42389
Öronmussla helbygel till FLEX headset.....	Art.nr 42391
Öronmussla in-ear till FLEX headset.....	Art.nr 42392
Monofon jakt med 3,5 mm uttag i botten "D" .....	Art.nr 47220
Räckvidds-sele Join the Team .....	Art.nr 43157

Fler tillbehör hittar du på [www.zodiac.se](http://www.zodiac.se).

## ■ BESKRIVNING AV RADION

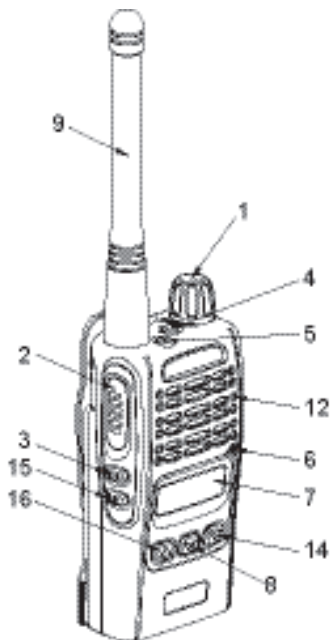

### 1. Av / På / Volym-ratt

Vrid ratten medurs för att starta radion.  
Vrid ratten moturs för att stänga av.

### 2. Sändarknapp (PTT)

Tryck och håll inne knappen för att sända, släpp den för att lyssna.

### 3. Brusspär / Monitorknapp

*Ändra läge på brusspärren:*

Tryck på knappen, justera därefter brusspärren med [UPP] eller [NED]

*Koppla i och ur brusspärren:*

Håll in knappen i ca 3 sekunder för att koppla ur brusspärren.

Tryck igen för att koppla in brusspärren igen.

### 4. Knapplås

Låser knapparna. Håll in knappen i ca 3 sekunder för att låsa / låsa upp.

### 5. Lysdiod

Visar sändning / mottagning

### 6. Mikrofon

### 7. Display (LCD)

### 8. Meny / Bekräfta-knapp

### 9. Antenn

### 10. Kontakt för tillbehör

För inkoppling av Bluetoothadapter, headset, extern högtalare/ mikrofon och andra tillbehör. Använd skyddet för uttaget när tillbehör ej används.

### 11. Bältesclips

### 12. Högtalare

### 13. Fäste för bältesclips

### 14. Ned-knapp.

Bläddrar neråt i kanallistan

### 15. Kanalsökningsknapp.

Startar / stoppar kanalsökning

### 16. Upp-knapp.

Bläddrar uppåt i kanallistan.

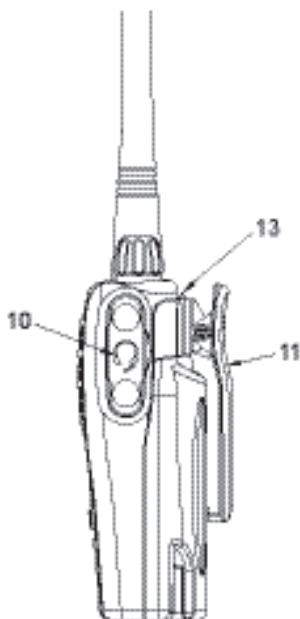



■ BESKRIVNING AV DISPLAYEN









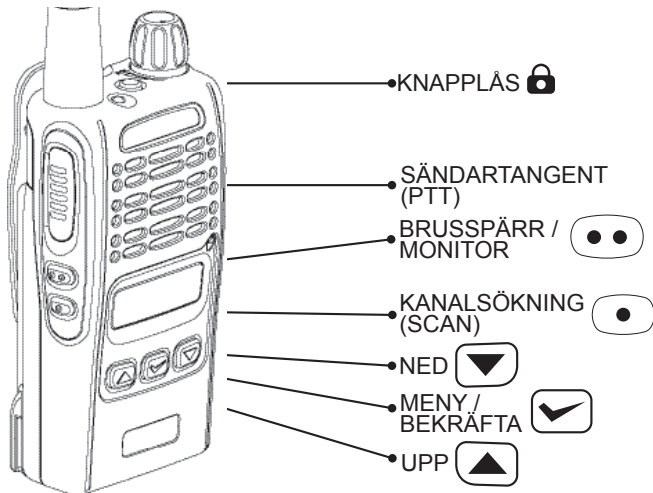

SYMBOL	BESKRIVNING
	Signalstyrkeindikator
HL	Sändareffekt H = hög sändareffekt L = låg sändareffekt M = medel sändareffekt
	Knapplås
	Batteristatus
	Röststyrning (VOX )
F	Kanalsökning (SCAN)
P	Prioritetskanalsökning
C	Pilottonssökning
	Monitor
T	Pilotton
W	Viska-funktion

SVENSKA

## ■ BESKRIVNING AV KNAPPARNA



KNAPP	BESKRIVNING
 [KNAPPLÅS]	Knappen på toppen av radion låser knapparna för att förhindra oönskade knapptryckningar. De knappar som ej skyddas är sändarknapp, monitorknapp och belysning för att du alltid ska kunna svara snabbt på anrop. Symbolen  visas i displayen när funktionen är aktiv.
SÄNDARTANGENT (PTT)	Tryck och håll inne knappen för att sända, släpp den för att lyssna.
 [BRUSSPÄRR/ MONITOR]	Brusspärrensymbolen används för att ställa in brusspärren samt koppla bort brusspärren så att även svaga signaler kan uppfattas. Tryck på knappen, välj därefter nivå på brusspärren med [UPP] eller [NED]. Tryck och håll in knappen i 3 sekunder för att koppla ur brusspärren. Ett nytt tryck kopplar in brusspärren igen. Symbolen  visas i displayen när brusspärren är urkopplad.
 [SCAN]	Kanalsökning(Scan)-knappen startar och stoppar kanalsökningsfunktionen.
 [NED]	NED-knapp. Väljer önskad kanal eller bläddrar nedåt i menylistan/brusspärrens nivåerna
 [MENY/BEKRÄFTA]	Meny-knappen används för att få tillgång till menyn och för att bekräfta val.
 [UPP]	UPP-knapp. Väljer önskad kanal eller bläddrar uppåt i menylistan och brusspärrens nivåerna.

## ■ BESKRIVNING AV TILLBEHÖRSUTTAGET

Till Zodiac Team Pro Waterproof passar Zodiacs tillbehör med kontakt "D". Dessa tillbehör hittar du på [www.zodiac.se](http://www.zodiac.se)

### För att ansluta öronmusslan:

- Skruva loss skyddet från tillbehörsuttaget (Bild 1, 2 och 3)

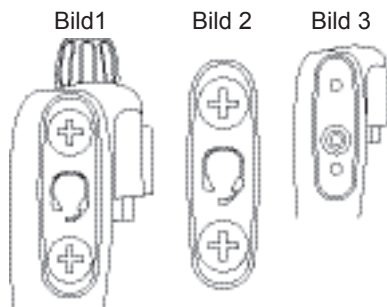

- Skruva fast bricken som medföljer öronmusslan på samma plats som skyddet för tillbehörsuttaget satt.

(Bild 4 och 5)

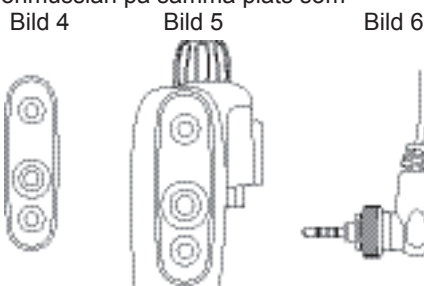

- Skruva fast öronmusslan på gängorna på bricken.(Bild 6)

### För att ansluta ett tillbehör:

- Skruva loss skyddet från tillbehörsuttaget (se bild 1-3 ovan)
- Anslut tillbehörets kontakt (Bild 7) till radions tillbehörsuttag (Bild 3)
- Skruva fast tillbehöret i radion med skruvarna (A)

Blåtandsadapter 47260

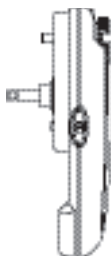

Vattentätt headset 47230

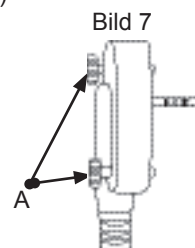

I tillbehörssortimentet till Team Pro Waterproof finns en Bluetooth-adapter, vilket gör det möjligt att trådlöst överföra ljudet från radion till örat med hjälp av ett Bluetooth headset eller Bluetooth hörselskydd. Adaptern monteras i radions tillbehörsuttag och behöver inte laddas separat eftersom den får sin strömförsörjning via radion.

Se rekommenderade Bluetooth-tillbehör som passar till adaptern på [www.zodiac.se](http://www.zodiac.se)

**■ INNAN DU ANVÄNDER RADION****■ Information om batterityp**

Batteriet som levereras tillsammans med Zodiac Team Pro Waterproof är av typen Litiumjon.

**Denna batterityp har fördelar som:**

Hög energitäthet.

Låg självurladdning.

Har en försumbar minneseffekt vilket gör att man inte behöver ladda ur batteriet innan det laddas igen.

I batteriet finns det en inbyggd skyddskrets som hindrar överladdning och överspänning.

Ladda batteriet en gång var tredje månad även om det inte har använts för att bibehålla dess kapacitet.

**Att tänka på:**

Batteriets kapacitet avtar i kyla. Håll radion / batteripaketet så varmt som möjligt för att bibehålla maximal batterikapacitet.

Batteripaketets livslängd beror på förvarings- och laddningsförhållanden men även på hur det används.

Dess livslängd är begränsad och batteripaketets kapacitet sjunker både efterhand som det används och med tiden.

Ett Li-ion batteri kan laddas mellan 500 till 800 gånger. När driftstiden blivit kort beror det förmodligen på att det är förbrukat. Köp då ett nytt batteripaket.

Vid långtidslagring bör batteripaketet förvaras torrt och svalt, separerat från radion. Förvaring skall ske med fulladdade batterier.

Laddningsbara batterier skall lämnas till återvinning och får inte kastas i hushållssoporna. Vid kassering av laddningsbara batterier, skyddstejpa plus- och minuspolerna före återvinningen

**■ Laddning av batteri**

Zodiac Team Pro Waterproof laddas i en automatisk bordsladdare för snabbbladdning.

Laddaren har ett främre laddfack för radio med batteri, samt ett bakre laddfack för ett extra batteri. Laddning av urladdat batteri sker på ca 3 timmar. Vid laddning tänds en lysdiod (LED) för respektive laddfack.

**Röd** = snabbbladdning pågår.

**Grön** = färdigladdat batteri.

**Gul** = Bakre facket väntar på laddning.

Om både främre och bakre laddfacket används samtidigt laddas det främre batteriet först. När laddningen i frontfacket avslutats, övergår laddaren automatiskt till att ladda batteriet i det bakre facket.

**Röd blinkande LED** = felindikering.

**Notera!** Det är normalt att batteriet blir varmt vid snabbbladdning.

Ett nytt batteri, eller ett batteri som inte använts på några månader får en «tröghet» och får full kapacitet efter 2 till 4 upp- och urladdningar.

Moderna laddbara batterier av typ litium behöver inte laddas ur helt, innan de laddas på nytt.

**Obs!** Om radion inte används under en längre tid bör batteriet laddas ca var tredje månad för att bibehålla sin kapacitet. Med 12 V kabel för cigaretttändaruttag (47232) kan man ladda batterierna från 12V i bil, båt etc. 12 voltskabeln ansluts till bordsladdaren, i stället för batteri-eliminators, och snabbbladdning av batteriet sker som om den vore ansluten till elnätet.

■ **Montera batteri**

1. Placera batteriet underifrån i spåren på radiodelen.
2. Skjut batteriet uppåt över radiodelen tills ett klick hörs.

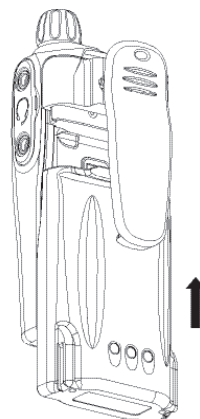

■ **Demontera batteri**

1. Stäng av radion.
2. Tryck och håll in batterilåsknappen (A) på radion.
3. Skjut batteriet neråt och lyft bort det från radion.

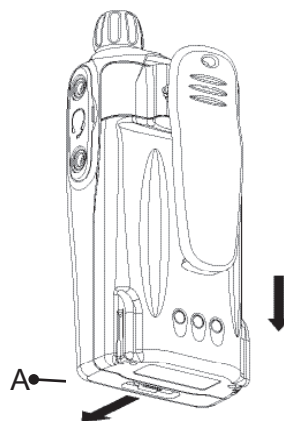

SVENSKA

■ **Montering av antenn**

1. Sätt antennens gängade del i antennkontakten.
2. Skruva antennen medurs.



■ **Demontering av antenn**

1. Skruva antennen moturs tills den lossnar.



## ■KOMMA IGÅNG

### ■Starta /stänga av radion

1. För att starta radion, vrid Av/På/Volym-ratten medurs.
2. För att stänga av radion, vrid Av/På/Volym-ratten moturs tills du hör ett klick.

Av/På/Volym-knapp



### ■Volymkontroll

Vrid Av/På/Volym-ratten för att öka / minska volymen.

### ■Välj kanal

Radion kan programmeras med upp till 255 kanaler.

Zodiac Team Pro Waterproof 31 levereras med de svenska jaktkanalerna och Zodiac Team Pro Waterproof 155 levereras med de svenska och norska jaktkanalerna. Välj önskad kanal genom att trycka [UPP] eller [NED]. Varje tryckning ökar eller minskar kanalnumret med ett nummer. Om du håller ned knappen, ökar eller minskar kanalnumret fortlöpande.

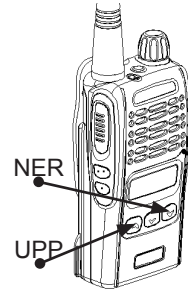

NED

UPP

### ■Sändning

Se till att den valda kanalen är ledig innan du startar sändningen.

Innan du sänder, kontrollera att lysdioden som indikerar sändning/mottagning inte lyser eller blinkar grönt, då pågår samtal. Man kan också hålla inne [BRUSSPÄRR/MONITOR] för att lyssna på kanalen.

SÄNDERTAGENT  
(PTT)

1. Tryck och håll in sändarknappen [PTT].  
Prata med normalt röstläge 3-5 cm från mikrofonen.  
Lysdioden lyser rött vid sändning.
2. När du talat färdigt, släpp [PTT] för att lyssna.  
Radion återgår till mottagning.

BRUSSPÄRR/  
MONITOR

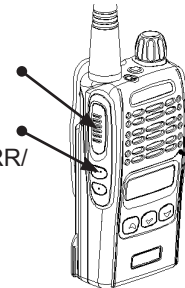

LYSDIOD SOM  
INDIKERAR  
SÄNDNING /MOTTAGNING

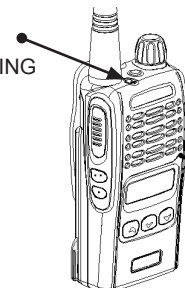

### ■Passningsläge

Välj önskad kanal. Lysdioden lyser grönt vid mottagning. Om lampan blinkar grönt betyder det att den som sänder ej har samma pilotton inställd som du. Prova att byta pilotton på din radio.

## ■ FUNKTIONER OCH INSTÄLLNINGAR

Tryck [MENY/BEKRÄFTA] för att få tillgång till menyn. Använd därefter knapparna [UPP] och [NED] för att välja önskad funktion. Tryck [MENY/BEKRÄFTA] för att bekräfta valet. Använd [UPP] och [NED] för att bläddra fram önskat funktionsval och tryck [MENY/BEKRÄFTA] för att spara valet.

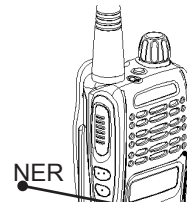

### ■ Menyöversikt



**■Språk**

Du kan välja mellan norska, svenska, finska och engelska som menyspråk. I Sverige levereras radion med svenska som standardspråk.

**För att ändra språk:**

1. Tryck [MENY/BEKRÄFTA] för att få tillgång till meny.
2. Bläddra i menyn med [UPP] eller [NED] tills SPRÅK visas.

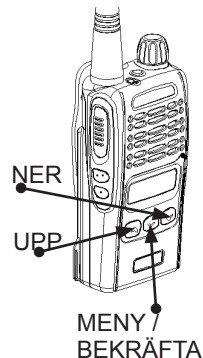

3. Tryck [MENY/BEKRÄFTA] för att bekräfta.
4. Bläddra i menyn med [UPP] eller [NED] tills önskat språk visas.
5. Tryck [MENY/BEKRÄFTA] för att bekräfta valet.

**■Pilotton (CTCSS)**

Du kan välja mellan 39 pilottoner mellan frekvenserna 67-250,3 Hz.

När pilotton är aktiverad, visas symbolen **T** i displayen.

Den inställda pilottonen påverkar bara den valda kanalen, det är möjligt att ha skilda pilottoner på de olika kanalerna. Vid leverans är Pilotton avstängd.

**För att ställa in / ändra pilotton:**

1. Välj kanal med [UPP] eller [NED].
2. Tryck [MENY/BEKRÄFTA] för att få tillgång till meny.
3. Bläddra i menyn med [UPP] eller [NED] tills PILOTTON visas.



4. Tryck [MENY/BEKRÄFTA] för att bekräfta.
5. Bläddra i menyn med [UPP] eller [NED] tills önskad pilotton visas.
6. Tryck [MENY/BEKRÄFTA] för att bekräfta valet.



### ■ Uteffekt

Du kan välja mellan låg, medel eller hög uteffekt. I displayen visas H för hög uteffekt, M för Medel uteffekt och L för låg uteffekt. Vid leverans är radion inställd på högeffekt.

#### För att ställa in / ändra uteffekt:

1. Tryck [MENY/BEKRÄFTA] för att få tillgång till menyn.
2. Bläddra i menyn med [UPP] eller [NED] tills

UTEFFEKT visas.



3. Tryck [MENY/BEKRÄFTA] för att bekräfta.
4. Bläddra i menyn med [UPP] eller [NED] tills önskad uteffekt visas.
5. Tryck [MENY/BEKRÄFTA] för att bekräfta valet.

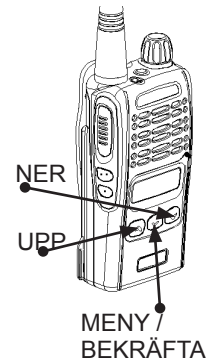

### ■ Visa i display

Du kan välja mellan att visa kanalinställningen som kanalnummer eller som kanaltext. I läge "KANAL TEXT" visas den inställda radiokanalens kanalnummer och frekvens. I läge "KANAL NUMMER" visas kanalens nummer och inställd pilotton. Vid leverans är radion inställd på att visa Kanaltext.

#### För att ändra visning av kanalinställning:

1. Tryck [MENY/BEKRÄFTA] för att få tillgång till menyn.
2. Bläddra i menyn med [UPP] eller [NED] tills VISA I DISPLAY visas.



3. Tryck [MENY/BEKRÄFTA] för att bekräfta.
4. Välj KANAL NUMMER eller KANAL TEXT med [UPP] eller [NED].

**KANAL TEXT**



**KANAL NR**



5. Tryck [MENY/BEKRÄFTA] för att bekräfta valet.

## ■Talstyrning (VOX)

TALSTYRNING är en röststyrnings-funktion som ger dig möjlighet att sända utan att använda sändartangenten. Känsligheten för röststyrningen kan ställas i 15 olika nivåer där nivå 1 betyder att radion är inställd på låg känslighet och att det därmed krävs lite mer för att radion skall sända medan nivå 15 betyder att radion är inställd på hög känslighet och börjar sända vid mycket låg ljud-nivå. Prova dig fram för att se vilken nivå som passar dig bäst. När TALSTYRNING är inkopplad, visas symbolen  i displayen.

Läge "AV" betyder att funktionen inte är aktiverad.  
Vid leverans är funktionen avstängd.

### För att koppla in talstyrningen:

1. Tryck [MENY/BEKRÄFTA] för att få tillgång till menyn.
2. Bläddra i menyn med [UPP] eller [NED] tills

TALSTYRNING visas.



3. Tryck [MENY/BEKRÄFTA] för att bekräfta.
4. Ställ in önskad känslighet med [UPP] eller [NED].
5. Tryck [MENY/BEKRÄFTA] för att bekräfta valet.

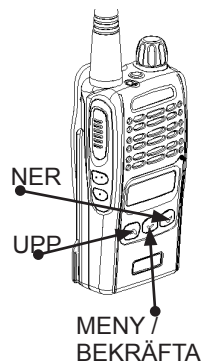

## ■Återställ (Reset)

Denna funktion återställer radion till de inställningar den hade vid leverans.

### För att återställa radion till ursprunginställningarna:

1. Tryck [MENY/BEKRÄFTA] för att få tillgång till menyn.
2. Bläddra i menyn med [UPP] eller [NED] tills ÅTERSTÄLL visas.



3. Tryck [MENY/BEKRÄFTA] för att bekräfta.
4. Välj JA / NEJ med [UPP] eller [NED].
5. Tryck [MENY/BEKRÄFTA] för att bekräfta valet.

## ■ Kanalsökning (Scan)

Funktionen används för att söka efter kanaler med trafik.

När funktionen är inkopplad, visas  i displayen.

Du kan välja mellan tre undermenyer:

EGEN LISTA: Söker igenom de kanaler du valt i din scanninglista.

PILOTTON: Söker igenom samtliga pilottoner på den kanal radion är inställd på.

PRIO KAN: Söker mellan den i radion inställd kanal och den kanal du väljer som prioritetskanal.

### För att ändra kanalsökningsalternativ:

1. Tryck [MENY/BEKRÄFTA] för att få tillgång till menyn.
2. Bläddra i menyn med [UPP] eller [NED] tills KANALSÖKNING visas.



3. Tryck [MENY/BEKRÄFTA] för att bekräfta.

### Så här gör du göra en egen kanalsökningslista:

4. Välj EGEN LISTA med [UPP] eller [NED].
5. Tryck [MENY/BEKRÄFTA] för att bekräfta.
6. Välj Kanal med [UPP] eller [NED].
7. Tryck på [SCAN] och välj [Ja] för att lägga till kanalen i listan och [Nej] för att hoppa över kanalen i listan.
8. Upprepa 6 och 7 för att lägga till ytterligare kanaler i listan
9. När alla önskade kanaler är inlagda, tryck [MENY/BEKRÄFTA] för att bekräfta.
10. Tryck [SCAN] för att starta sökningen.
11. Tryck på [SCAN] igen för att avsluta sökningen.

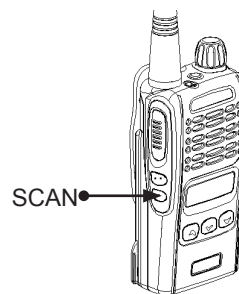

### Vill du söka igenom Pilottonerna på den kanal som radion är inställd på:

12. Välj PILOTTON med [UPP] eller [NED].
13. Tryck [MENY/BEKRÄFTA] för att bekräfta.
14. Tryck [SCAN] för att starta sökningen.
15. Tryck på [SCAN] igen för att avsluta sökningen.

### Vill du söka mellan radions inställda kanal och en önskad prioritetskanal:

16. Välj PRIO KAN med [UPP] eller [NED].
17. Tryck [MENY/BEKRÄFTA] för att bekräfta.
18. Välj prioritetskanal med [UPP] eller [NED]
19. Tryck [MENY/BEKRÄFTA] för att bekräfta.
20. Tryck [SCAN] för att starta sökningen.
21. Tryck på [SCAN] igen för att avsluta sökningen.

## ■ Batterispar

Batterispar-funktionen fungerar så att när radion inte sänder / mottagit på en tid, går radion ner i viloläge för att spara batteriet. När funktionen är aktiverad sker en viss fördröjning vid sändning / mottagning då det tar någon sekund för radion att "vakna", vänta en sekund efter att du tryckt ner sändarknappen innan du börjar tala för att undvika att du inte missar de första orden. Vid leverans är radios batterisparfunktion aktiverad.

### För att starta / stoppa Batterispar-funktionen:

1. Tryck [MENY/BEKRÄFTA] för att få tillgång till meny.
2. Bläddra i menyen med [UPP] eller [NED] tills

BATTERISPAR visas.



3. Tryck [MENY/BEKRÄFTA] för att bekräfta.
4. Välj JA eller NEJ med [UPP] eller [NED].
5. Tryck [MENY/BEKRÄFTA] för att bekräfta valet.

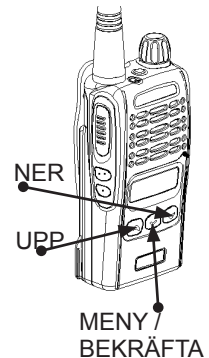

## ■ Viska

För att undvika att störa omgivningen med högt tal i kritiska jaktsituationer kan man utnyttja "VISKA"-funktionen som gör att lågt tal förstärks extra vid sändning. När VISKA-funktionen är inkopplad, visas symbolen **W** i displayen.

### För att starta / stoppa viska-funktionen:

1. Tryck [MENY/BEKRÄFTA] för att få tillgång till meny.
2. Bläddra i menyen med [UPP] eller [NED] tills VISKA visas.



3. Tryck [MENY/BEKRÄFTA] för att bekräfta.
4. Välj JA / NEJ med [UPP] eller [NED].
5. Tryck [MENY/BEKRÄFTA] för att bekräfta valet.

## ■ Högtalare

När du ansluter ett tillbehör t.ex. Bluetooth-adapter eller öronsnäcka med mikrofon och sändartangent, kan du med denna funktion lyssna både i radioenhetens högtalare och i tillbehöret samtidigt. På så sätt slipper du ta bort tillbehöret för att kunna lyssna i radions högtalare.

### För att koppla i / koppla ur högtalar-funktionen:

1. Tryck [MENY/BEKRÄFTA] för att få tillgång till menyn.
2. Bläddra i menyn med [UPP] eller [NED] tills HÖGTALARE visas.



3. Tryck [MENY/BEKRÄFTA] för att bekräfta.
4. Välj JA / NEJ med [UPP] eller [NED].
5. Tryck [MENY/BEKRÄFTA] för att bekräfta valet.

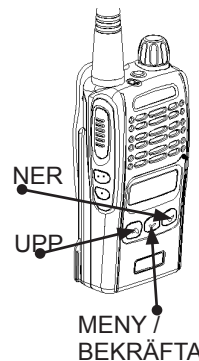

## ■ KANALPLAN OCH FREKVENSTABELLER

### ■ Zodiac Team Pro Waterproof 31 MHz

#### Svenska kanaler

Kanalplats/ namn	Frekvens (MHz)	Kanalplats/ namn	Frekvens (MHz)
Kanal 01	30,930	Kanal 22	31,330
Kanal 02	31,040	Kanal 23	31,340
Kanal 03	31,050	*Kanal 24	31,570
Kanal 04	31,060	Kanal 25	30,940
Kanal 05	31,070	Kanal 26	30,950
Kanal 06	31,080	Kanal 27	30,960
Kanal 07	31,090	Kanal 28	30,970
Kanal 08	31,100	Kanal 29	31,030
Kanal 09	31,110	Kanal 30	31,130
Kanal 10	31,120	Kanal 31	31,170
Kanal 11	31,140	Kanal 32	31,230
Kanal 12	31,150	Kanal 33	31,240
Kanal 13	31,160	Kanal 34	31,280
Kanal 14	31,180	Kanal 35	31,290
Kanal 15	31,190	Kanal 36	31,300
Kanal 16	31,200	Kanal 37	31,310
Kanal 17	31,210	Kanal 38	31,320
Kanal 18	31,220	Kanal 39	31,350
Kanal 19	31,250	Kanal 40	31,360
Kanal 20	31,260	Kanal 41	31,370
Kanal 21	31,270		

\*Tillstånd krävs av Post & Telestyrelsen.

Vid leverans är pilottonen inställd i läge: AV

**Obs! Kanal 1 till 41 får endast användas i Sverige.**

## ■ Zodiac Team Pro Waterproof 155 MHz

För att undvika ljudstörningar från hundsökare (som enligt Post & Telestyrelsen använder samma kanaler som jaktradio) har Zodiac har för-programmerat 7 kanaler ni kan använda i de fall störningar finns. Zodiacs 155 MHz jaktradio levererade från 2014 är därmed programmerade enligt nedan: Har du en äldre modell kan den programmeras likadant, kontakta vårt servicecenter eller närmsta återförsäljare för hjälp.

Kanalnamn	Frekvens	Pilotton	
SV 1	155,425		
SV 2	155,475		
SV 3	155,500		
SV 4	155,525		
SV 5	156,000		
SV 6	155,400		
SV 7	155,450		
SV 1 PL	155,425	67	Ställbar pilotton via menyn
SV 2 PL	155,475	67	Ställbar pilotton via menyn
SV 3 PL	155,500	67	Ställbar pilotton via menyn
SV 4 PL	155,525	67	Ställbar pilotton via menyn
SV 5 PL	156,000	67	Ställbar pilotton via menyn
SV 6 PL	155,400	67	Ställbar pilotton via menyn
SV 7 PL	155,450	67	Ställbar pilotton via menyn
ZODIAC 1	155,425	179,9	
ZODIAC 2	155,475	179,9	
ZODIAC 3	155,500	179,9	
ZODIAC 4	155,525	179,9	
ZODIAC 5	156,000	179,9	
ZODIAC 6	155,400	179,9	
ZODIAC 7	155,450	179,9	
NO 1	143,900		Norska jaktradiokanalerna *)
NO 2	139,400		Norska jaktradiokanalerna *)
NO 3	143,350		Norska jaktradiokanalerna *)
NO 4	138,850		Norska jaktradiokanalerna *)
NO 5	143,250		Norska jaktradiokanalerna *)
NO 6	138,750		Norska jaktradiokanalerna *)

\*) Antenn för 140 MHz förbättrar räckvidden på de norska kanalerna.

Radiona går att programmera till andra kanaler och andra användningsområden inom 136-174 MHz. Programmeringen görs hos Zodiac Servicecenter eller närmsta återförsäljare.

## ■Pilottonstabell

Nr	Frekvens	Nr	Frekvens	Nr	Frekvens
1	67.0	15	110.9	29	179.9
2	71.9	16	114.8	30	186.2
3	74.4	17	118.8	31	192.8
4	77.0	18	123.0	32	203.5
5	79.7	19	127.3	33	210.7
6	82.5	20	131.8	34	218.1
7	85.4	21	136.5	35	225.7
8	88.5	22	141.3	36	233.6
9	91.5	23	146.2	37	241.8
10	94.8	24	151.4	38	250.3
11	97.4	25	156.7	39	150.0
12	100	26	162.2		
13	103.5	27	167.9		
14	107.2	28	173.8		

## ■BEGREPPSFÖRKLARINGAR

### ■Pilotton

Pilottonsystemet CTCSS (Continuous Tone Code Squelch System) är en s.k underbandston som fungerar som ett filter. Om du och dina jaktkollegor har ställt in samma kanal och samma pilotton så slipper ni höra annan trafik som sker på kanalen. Det finns 39 olika pilottoner på frekvenserna 67-254 Hz per kanal att välja mellan.

### ■Monitor

Monitorfunktionen kopplar bort brusspärren (squelch) och används för att höra mycket svaga signaler/ sändningar. Brus eller pågående trafik hörs i högtalaren.

### ■Brusspärr (Squelch)

Brusspärr (squelch) används för att stänga ute brus och andra signaler med lägra styrka än den nivå brusspärren är inställd på. Brusspärren går att ställa i 15 olika lägen. Lågt värde ger maximal räckvidd och maximal känslighet för svaga signaler, ibland även brus. Högt värde utestänger svaga signaler och brus men kan ge kortare räckvidd.

### ■Röststyrning (VOX)

Röststyrning och ger dig möjlighet till att sända utan att använda sändarknappen PTT. Känsligheten för röststyrningen kan ställas i 15 olika nivåer där läge 1 betyder att radion är inställd på låg känslighet och att det därmed krävs lite mer för att radion skall sända medan nivå 15 betyder att radion är inställd på hög känslighet och börjar sända vid mycket låg ljud-nivå. Prova dig fram för att se vilken nivå som passar dig bäst. AV betyder att röststyrningen inte är aktiverad.

**Notera!** Observera att radion sänder varje gång den registrerar ljud över en viss nivå, så använd denna funktion endast vid behov.

**■ANVÄNDARTIPS****■Batterivarning**

Batterikapaciteten visas med tre staplar i displayens batterisymbol. 

Tre staplar = fulladdat batteri

När batterikapaciteten faller under ca 10 %, kommer lysdiodsindikatorn (5) att blinka gult.

När indikatorn blinkar rött är batteriet helt slut. Ladda eller byt batteriet så snart som möjligt. Med en kabel som ansluts till ett 12 Volts cigarettändaruttag (47232) och som kopplas till bordsladdaren kan man ladda batteriet

t. ex. i bilen eller båten.

**■Antenn**

Vid jakt på ett större område eller i kuperad terräng kan det vara bra att ha en lite längre antenn med sig i ryggsäcken. En räckviddssele (Art nr:43157) som medverkar till att radion och antennen hamnar i optimalt läge för maximal räckvidd kan också vara till nytta. Oftast räcker det med dock med orginalantennen så prova vad som fungerar bäst.

**■Headset/Monofon**

För att undvika att behöva ta upp radion varje gång den skall användas kan man ansluta ett headset eller en monofon. Man kan då ha radion kvar radion i fickan och använda tillbehörets sändarknapp och mikrofon i stället.

**■Hörselskydd**

Man kan använda hörselskydd tillsammans med Zodiac Team Pro Waterproof. Till vissa hörselskydd finns anslutningskabel med sändarknapp och mikrofon så radion inte behöver tas upp ur fickan vid användandet.

**■Rengöring**

Skydda radion mot kyla och extrem värme. Radion rengörs med en lätt fuktad trasa.

Använd inte rengörings- eller lösningsmedel som kan skada radion.



## ■ Tips för bästa räckvidd

### Uteffekt:

Uteffekt är den energi som sändaren avger.

Zodiacs modeller på 31 MHz lämnar 1W i lågeffektläge och upp till 5W i högeffektläge.

Zodiacs modeller på 155 MHz lämnar 1W i lågeffektläge, 2W i medeleffektläge och 5W i högeffektläge.

Räckvidden ökar med högre uteffekt men tänk på att även strömförbrukningen ökar när uteffekten höjs.

### Antenn:

Genom att byta från originalantenn till en längre skogsantenn kan du öka räckvidden, Kontrollera att antennen inte är avbruten eller skadad, samt att den är anpassad till rätt frekvens.

### Batteri:

Se till att ha fulladdade batterier. Sänd i korta pass. Som reserv är ett extra batteri en bra lösning. Kom ihåg att låga temperaturer minskar batteriets kapacitet. Förvara radio och batterier skyddade mot kyla t.ex i en innerficka tills de skall användas.

### Placering:

Räckvidden är mycket beroende på terräng och lokala förhållanden. Över tex. öppet hav eller sjö begränsas räckvidden bara av horisonten, medan betonghus, höga berg, tät skog eller liknande mellan apparaterna helt kan förhindra att förbindelse nås.

Prova alltid förbindelsen innan position väljs, och om du inte får kontakt rör på dig, försök komma upp högt och fritt.

Vid ett dåligt radioläge, byt till skogsantenn. Räcker inte detta kan du höja uteffekten för att få bästa möjliga räckvidd.

Genom att hålla i radion ökar räckvidden. Kroppen är i elektriskt ledande och fungerar därför som ett jordplan.

Om du har radion i en bärsele med radioficka skall antennen alltid vara fri från kroppen och helst sticka upp över axeln.

Testa alltid förbindelsen med samtliga radioapparater innan ni går ut till passet, för att försäkra er om att alla kan höra alla.

### Yttre påverkan:

Radiosignaler tappar delar av sin energi till den omgivning den passerar.

Dämpningen är minst över fria ytor och speciellt över vatten. Skog, berg och höjder innebär dämpning av radiovågorna. Störst är dämpningen i fuktig lövskog om sommaren, minst på vintern då löven är borta och allt vatten är fruset. Berg och höjder dämpar radiovågen mer än skog.

Befinner man sig alldeles bakom ett brant berg eller en höjd, kan förbindelsen vara dålig. Någon skarp gräns för radiovågor finns inte. Ett berg eller hinder, som befinner sig bredvid dig, har större dämpande inverkan än ett som ligger längre bort. Försök att placera dig så långt som möjligt från detta hinder.

Åska, skyfall eller snöoväder kan minska räckvidden, liksom elektriska störningar från motorer, belysning och järnväg. Dessutom kan atmosfäriska störningar från solfläckar och solutbrott periodvis försämra räckvidden.

Dålig sändning	Dåligt laddat batteri	Ladda eller byt batteriet
	Låg uteffekt (TX LO/MID)	Ändra till hög uteffekt
	Antenn ej åtdragen	Dra åt antenn
	Antenn avbruten/ trasig	Byt antenn
	Antenn passar ej	Byt antenn
	Antennen ligger mot kroppen	Ändra radions läge
	Fel typ av antenn 31 / 155MHz	Byt antenn
Dålig mottagning	Antenn ej åtdragen	Dra åt antenn
	Antenn avbruten/ trasig	Byt antenn
	Antennen ligger mot kroppen	Ändra radions läge
	Fel typ av antenn 31/68/155MHz	Byt antenn
	Brusspärren felaktigt inställd	Ändra till nivå 1-3
Ingen sändning	Fel kanal inställd	Ändra kanal
	Fel pilotton inställd	Ändra pilotton
	Urladdat batteri	Ladda eller byt batteriet
Sänder av sig själv	Talstyrning(VOX) aktiverad	Koppla ur VOX-funktionen (Se manualen sid. 15)
Ingen mottagning	Fel kanal inställd	Ändra kanal
	Fel pilotton inställd	Ändra pilotton
Snabbladdaren fungerar ej (Lysdioderna lyser ej eller blinker rött)	Trasigt batteri	Byt batteri
	Nätadaptern trasig	Byt nätadapter
	Laddkoppen trasig	Byt laddkopp
Om inget annat hjälper		Lossa batteriet och anslut det igen.Gör en återställ- ning till fabriksinställningar via menyn (se manualen sid. 18)

## ■TEKNISKA SPECIFIKATIONER

<b>Generellt</b>	
Max antal kanaler:	255
Frekvensområde:	26-31 MHz (31 MHz) 66-87.5 MHz (68 MHz) 136 -174 MHz (155 MHz)
Kanalavstånd:	10 kHz (31 MHz) 25 kHz (155 MHz)
Batterityp:	Litium-jon
Batterikapacitet:	2200 mAh
Drifttid (5:5:90):	ca 16 timmar
Passningstid:	ca 47 timmar
Temperaturområde:	-30°C - +60°C
Frekvensstabilitet:	+/- 2.5ppm
Storlek (bxhxd):	52 x 104 x 36 mm
Vikt m/ batteri:	250 g
Pilottoner:	39 st
<b>Mottagare</b>	
Känslighet 12 dB Sinad:	0,20 uV
Grannkanaldämpning:	70dB (25 kHz)
Intermodulation:	65 dB
Spurious och spegeldämpning:	70 dB
Audio effekt @ 5% dist.	700 mW @ 16Ohm
<b>Sändare</b>	
Uteffekt:	Upp till 5W
Modulation:	FM 16K0F3
Spurious (conducted):	70 dB
Signal / Brusför.:	45 dB (25 kHz)
LF distorsion@ 1 kHz:	<5 %

## ■ AVFALLSHANTERING

Elektrisk och elektronisk utrustning kan innehålla ämnen som är skadliga för människor, djur och natur om de inte hanteras korrekt. Utrustning som är märkt med WEE-symbolen (visas nedanför) skall inte slängas bland hushållssoporna utan skall lämnas till kommunens återvinningsstation eller miljöstation.

Förbrukade batterier skall lämnas in för återvinning hos kommunens återvinningsstation.

(WEEE = Waste of Electrical & Electronic Equipment)



## ■ GARANTI

Zodiac Sveriges garanti omfattar material-, konstruktions- och tillverkningsfel under en period om 36 månader efter inköpsdatum. För förbrukningsartiklar med begränsad livslängd som t ex. batteri, antenn och andra tillbehör gäller 12 månaders garanti. Inköpskvitto eller annat inköpsbevis krävs för korrekt garantihantering.

Vid näringsköp gäller särskilda regler.

Om fel uppkommer under normal användning och funktion ska produkten returneras till den återförsäljare hos vilken produkten ursprungligen inköptes eller till godkänd serviceverkstad. Dessa hittar du på [www.zodiac.se](http://www.zodiac.se). Eventuell frakt betalas av köparen. Apparaten skall alltid packas omsorgsfullt eller i originalemballaget vid försändelsen. Skador som orsakats av felaktigt handhavande, onormalt slitage, överspänning, fuktskada, eller annan åverkan samt reparation av obehörig person omfattas inte under några omständigheter av garantin och blir reparerad mot betalning efter godkännande från köparen.

## ■ INTYG OM ÖVERENSSTÄMMELSE

Härmed förklarar Zodiac Sverige AB att Zodiac Team Pro Waterproof leveras i överensstämmelse med de väsentliga egenskapskrav och övriga relevanta bestämmelser som framgår av direktiv 1999 / 5 / EC och är tillverkad efter följande specifikationer:

EN 60950-1:2006 +A11:2009

EN 300 086-2 V1.2.1 (2008)

EN 301 489-1 V1.3.1 (2002)

Denna produkt är kompatibel med RoHS-direktivet 2002/95/EG.

Zodiac Team Pro Waterproof 31 och Zodiac Team Pro Waterproof 155 får användas i Sverige och Norge utan tillstånd / licens.

Kanaler på 31 MHz får användas i Sverige.

Kanaler på 155 MHz får användas i Sverige.

Kanaler på 140 MHz får användas i Norge.

För användning i övriga länder, kontakta det aktuella landets myndigheter.

Zodiac Team Pro Waterproof marknadsförs av:

Zodiac Sverige AB

Flygfältsgatan 15, 2 tr

128 30 Skarpnäck

[www.zodiac.se](http://www.zodiac.se)    [info@zodiac.se](mailto:info@zodiac.se)





**■ INNHOLD**

HURTIGGUIDE .....	32
INTRODUKSJON .....	35
EGENSKAPER.....	35
SIKKERHETSANVISNINGER.....	35
TILBEHØR.....	35
BESKRIVELSE AV HÅNDSETTET .....	36
BESKRIVELSE AV DISPLAYET .....	37
BESKRIVELSE AV TASTENE .....	38
BESKRIVELSE AV TILBEHØRSUTTAKET.....	39
FORBEREDELSE FØR BRUK .....	40
Informasjon om batteritype .....	40
Ladning av batteri .....	40
Sette inn batteri .....	41
Ta ut batteri.....	41
Montering av antenne.....	41
KOMME I GANG .....	42
Slå radioen På/Av .....	42
Volumkontroll.....	42
Kanalvalg.....	42
Sending .....	42
Mottak.....	42

FUNKSJONER OG INNSTILLINGER .....	43
Menyoversikt .....	43
Språk .....	44
Pilottone (CTCSS) .....	44
Uteffekt .....	44
Display .....	45
Skanning .....	45
Batterispar .....	46
Reset .....	46
Hviske .....	47
VOX (talestyring) .....	47
Høytaler .....	47
 KANALER .....	 48
Zodiac Team Pro Waterproof 31 svenske kanaler .....	48
Zodiac Team Pro Waterproof 155 MHz svenske kanaler .....	48
Zodiac Team Pro Waterproof 140 MHz norske kanaler .....	48
Pilottonetabell .....	49
 BRUKERTIPS .....	 50
Batterivarsling .....	50
Antenne .....	50
Hodeset / Monofon .....	50
Hørselvern .....	50
 FEILSØKING .....	 50
 DEFINISJONER .....	 50
 TEKNISKE SPESIFIKASJONER .....	 51
 VEDLIKEHOLD .....	 52
 AVFALLSHÅNDTERING .....	 52
 GARANTI .....	 52
 SAMSVARERKLÆRING .....	 52

## ■ HURTIGGUIDE

### ■ Slå radioen av / på

- For å slå på radioen, skru AV/PÅ/VOLUM-kontrollen til høyre (med urviseren).
- For å slå av radioen, skru Av/På/Volume-kontrollen til venstre (mot urviseren) inntil du hører et klikk.

AV/PÅ/VOLUM-

kontroll

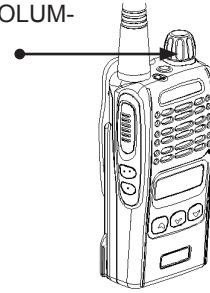

### ■ Volumkontroll

Volumet justeres ved å vri Av/På/Volum-kontrollen til venstre eller høyre.

### ■ Valg av kanal

Radioen kan programmeres med inntil 255 kanaler. For Norge leveres radioen ferdig programmert med de 6 norske jaktkanalene.

Velg ønsket kanal ved å trykke [OPP] eller [NED].

Hvert trykk øker eller minsker kanalnummeret med et nummer. Hvis du holder tasten nede, øker eller minsker kanalnummeret fortløpende.

Kanalnummeret vises i displayet.

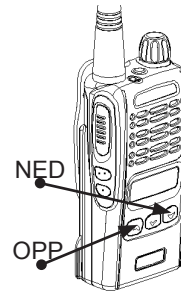

### ■ Endre pilottone

Den innstilte Pilottonen påvirker bare den valgte kanalen, det er mulig å ha separate pilottoner i hver kanal.

For å stille inn / endre pilottone:

- Trykk [MENY/BEKREFTE] for å få tilgang til menyen.
- Bla i menyen med [OPP] eller [NED] inntil "PILOTTONE" vises i displayet.



- Trykk [MENY/BEKREFTE] for å bekrefte valget.
- Velg ønsket pilottone med [OPP] eller [NED] .
- Trykk [MENY/BEKREFTE] for å bekrefte valget.



## ■ Støysperre og monitor

### Justere støysperren

- Trykk på [STØYSPERRE/MONITOR].
- Innstilt nivå vises i displayet.



- Velg ønsket nivå med [OPP] eller [NED].
- Trykk [MENY/BEKREFTE] for å bekrefte valget.

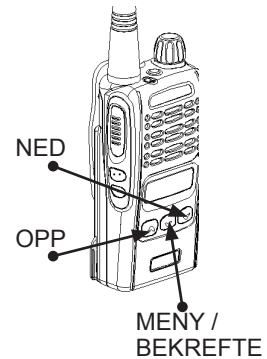

### Lytte til svake signaler:

- Trykk og hold [STØYSPERRE/MONITOR] i 3 sekunder for å kople ut støysperren.
- Et nytt trykk kople støysperren inn igjen.
- Symbolet  vises i displayet når støysperren er utkoplest.

STØYSPERRE/  
MONITOR

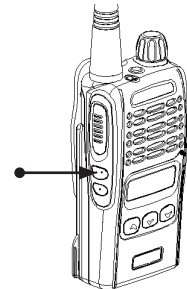

## ■ Tastelås

Funksjonen låser alle knapper bortsett fra senderknappen, monitor-knapp og belysning. Symbolet  vises på displayet når funksjonen er aktiv.

### For å låse tastaturet:

- Trykk og hold [TASTELÅS] i ca 3 sekunder for å låse tastaturet.
- Trykk og hold [TASTELÅS] i ca 3 sekunder for å låse opp knappene igjen.

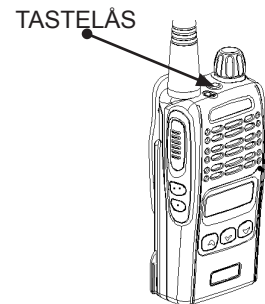

## ■ Skanning

Funksjonen brukes til å søke etter kanaler med trafikk.  
Når funksjonen er innkoplet, vises  symbolet i displayet.

Du kan velge tre under-menyer:

EGEN LISTE: Søker gjennom de kanaler du har valgt i din skanningliste.

PILOTTONE (CTCSS): Søker gjennom alle pilottoner på den kanalen radioen er innstilt på.

PRIO KAN: Søker mellom innstilt kanal i radioen og den kanal du velger som prioritetskanal.  
Se side 50 for mer informasjon.

- Trykk på [SCAN] for å starte skanningen.
- Trykk på [SCAN] igen for å stoppe skanningen.

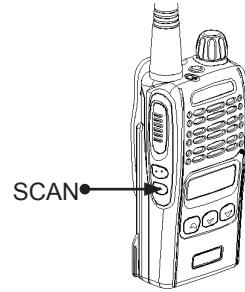

## ■ Hviske

For å unngå å forstyrre omgivelsene med høy tale i kritiske jaktsituasjoner, benytter man "Hviske-modus" i radioen, som medfører at lav tale blir forsterket ekstra ved sending.

- Trykk [MENY/BEKREFTE] for å få tilgang til menyen.
  - Bla i menyen med [OPP] eller [NED]
- inntil "HVISKE" vises.



- Trykk [MENY/BEKREFTE] for å bekrefte.
- Velg JA/NEI med [OPP] eller [NED].
- Trykk [MENY/BEKREFTE] for å lagre valget.

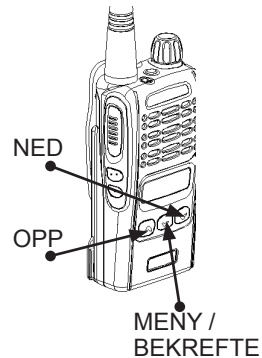

## ■ Høytaler

Når du kobler ekstrautstyr f.eks blåtannsadapter eller øreplugg med mikrofon og senderknapp, kan du bruke denne funksjonen til å høre på både radioenhetens høytaler og tilbehør samtidig.

- Trykk [MENY/BEKREFTE] for å få tilgang til menyen.
  - Bla i menyen med [OPP] eller [NED]
- inntil "Høytaler" vises.



- Trykk [MENY/BEKREFTE] for å bekrefte.
- Velg JA/NEI med [OPP] eller [NED].
- Trykk [MENY/BEKREFTE] for å lagre valget.

## ■INTRODUKSJON

Takk for at du valgte Zodiac Team Pro Waterproof som din jaktradio. Vi anbefaler at du leser brukerveiledningen nøye før du tar i bruk radioen. I tillegg til brukerinstruksjoner, vil du også kunne få nyttige brukertips som kan gi lengre driftstid for batteriene, bedre rekkevidde og større brukervennlighet ved hjelp av tilbehør.

## ■EGENSKAPER

Zodiac Team Pro Waterproof er en liten, lett og brukervennlig jaktradio. Den er robust og slitesterk, og er klassifisert iht. både IP67 og MIL-STD-810F. Den inneholder et enkelt og brukervennlig menysystem som gjør det lett å komme til de ønskede funksjonene. Senderen gir inntil 5W, som med det medfølgende batteriet på 2200 mAh gir god rekkevidde og lang driftstid. Radioen har en kraftig audioforsterker som gir klar lyd i høyttaleren. Et rikholdig utvalg av tilleggsutstyr gir mange bruksmuligheter.

## ■SIKKERHETSANVISNINGER

Det er viktig å følge noen enkle retningslinjer for bruk av radioen. Dette for å oppnå lang levetid for apparatet.

- Ha alltid antennen påskrudd ved sending.
- Batteriet bør lades fullt før bruk.
- For å oppnå best rekkevidde, bør antennen holdes vertikalt foran ansiktet med min. 3-5 cm avstand. Snakk tydelig og med normal stemme.

## ■TILBEHØR

Lang antenne for bedre rekkevidde 140 MHz .....	Art.nr. 47288
Lang antenne for bedre rekkevidde 155 MHz.....	Art.nr. 47289
Ekstra oppladbart batteri 2200 mAh .....	Art.nr. 47285
Hurtiglader, bordmodell .....	Art.nr. 47284
Sigarettennerlader 12V.....	Art.nr. 47232
Blåtannadapter .....	Art.nr 47260
Ørehøytaler m/ørekrok, spiral .....	Art.nr. 47201
Hodesett med sendetast på kabel.....	Art.nr. 47230
Monofon med uttak for ørehøytaler.....	Art.nr. 47207
Veske .....	Art.nr. 47209
Bæresele med patronholder .....	Art.nr. 43157
Radiokabel m/mik til Peltor hørselvern .....	Art.nr. 47215

Mer tilbehør finner du på [www.zodiac.no](http://www.zodiac.no).

■ BESKRIVELSE AV HÅNDETTET

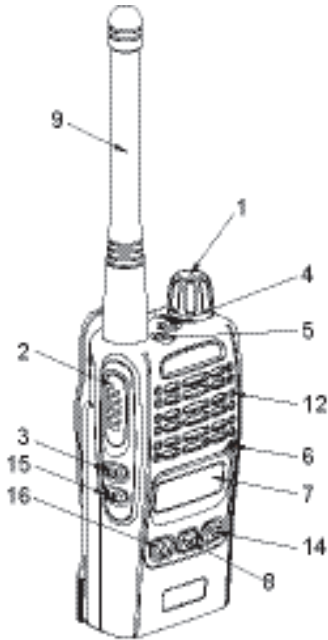

1. **Av-På/volum-knapp**  
Vri knappen til høyre for å slå på radioen.
2. **PTT-tast**  
Trykk og hold tasten inne for å sende, slipp den for å motta.
3. **Støysperre/Monitor-tast**  
Justere nivå på støysperren: Trykk på knappen, juster støysperren med [OPP] eller [NED]. Koble støysperren inn og ut: Trykk og hold i 3 sekunder for å kople ut støysperren. Et nytt trykk kopler støysperren inn igjen.
4. **Tastelås**
5. **Lysdiod**  
(Indikator for sending/ mottak).
6. **Mikrofon**
7. **LCD Display**
8. **Meny-tast**
9. **Antenne**
10. **Kontakt for ekstrautstyr**  
For tilkobling av hodesett, eksterne høyttalere/mikrofoner og annet tilleggsutstyr. Bruk dekslet når kontakten ikke er i bruk.
11. **Belteklips**
12. **Høyttaler**
13. **Holder for belteklips**
14. **Nedtast**
15. **SC-tast (scanner)**
16. **Opptast**

NORSK

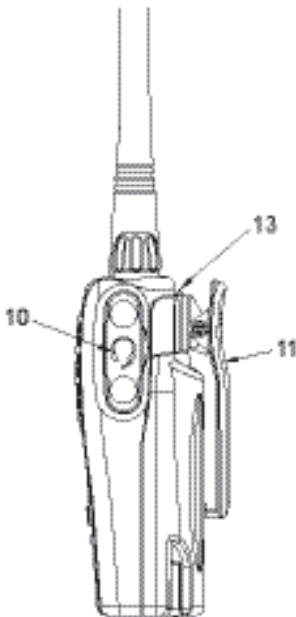

■ BESKRIVELSE AV DISPLAYET

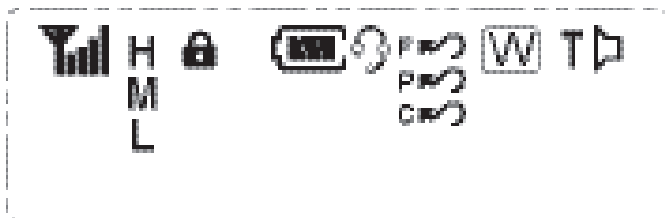





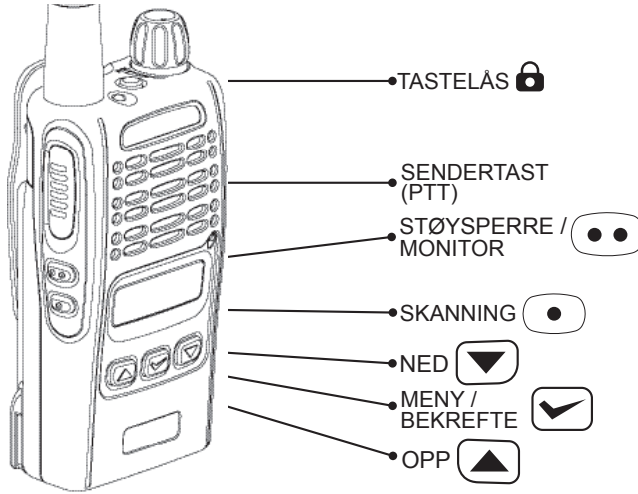

SYMBOL	BESKRIVELSE
	Signalstyrkeindikator
HL	Sendereffekt H = høy sendereffekt L = lav sendereffekt M = middels sendereffekt
	Tastelås
	Batteristatus
	Talestyring (VOX )
F	Skanning
P	Prioritetskanalsøking
C	Pilottonesøking
	Monitor
T	Pilottone
W	Hviskefunksjon

NORSK

■ BESKRIVELSE AV TASTENE



NORSK

KNAPP	BESKRIVNING
 [TASTELÅS]	Knappen på toppen av radioen låser knappene for å hindre uønskede knappetrykk. Knappene som ikke er beskyttet, er senderknappen, monitorknappen, og belysning for å sikre at du alltid er i stand til å reagere raskt på forespørsler.  Viser på displayet når funksjonen er aktiv.
SENDERTAST (PTT)	Trykk og hold knappen for å sende, slipp den for å lytte.
 [STØYSPERRE/ MONITOR]	Kobler inn støysperrefunksjonen. Du kan velge mellom 15 nivåer. Monitortasten brukes til å koble bort støysperren (squelch) for å høre svake signaler /sendinger. Trykk og hold i 3 sekunder for å koble ut støysperren. Et nytt trykk kobler støysperren inn igjen.
 [SKANNING]	Starter og stopper scanningsfunksjonen.
 [NED]	NED-tast. Velger ønsket kanal eller blar nedover i menyliste / squelch-nivåer.
 [MENY/BEKREFTE]	Brukes for å få tilgang til menyen og for å bekrefte menyvalg.
 [OPP]	OPP-tast. Velger ønsket kanal eller blar oppover i menyliste/ squelch-nivåer.

## ■ BESKRIVELSE AV TILBEHØRSUTTAKET

Til Zodiac Team Pro Waterproof passer Zodiacs tilbehør med kontakt type "D". Dette tilbehøret finner du på [www.zodiac.no](http://www.zodiac.no)

### For å koble til ørehøytaleren:

- Skyv tilbehørsdekselet fra tilbehørsuttaket (Bilde 1, 2 og 3)

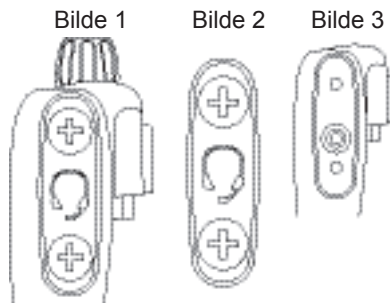

- Skru fast kontakten som følger med ørehøytaleren på samme plass som beskyttelsen av tilbehørskontakten satt. (Bilde 4 og 5)

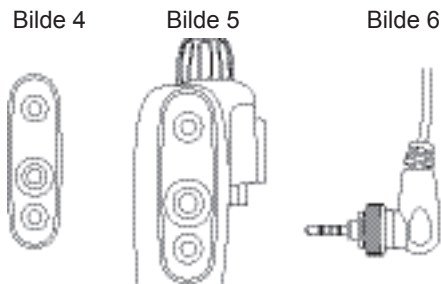

- Skru fast ørehøytaleren på gjengene på kontakten (Bilde 6).

### For å koble til et tilbehør:

- Skyv løs beskyttelsesdekselet fra tilbehørsuttaket (se bilde 1-3 ovenfor)
- Koble til tilbehørskontakten (Bilde 7) til tilbehørsuttaket på radioen (Bilde 3)
- Skru fast tilbehøret til radioen med skruene (A)

Blåtannadapter 47260

Vanntett hodesett 47230

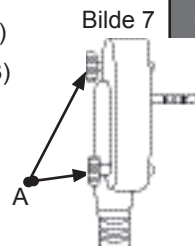
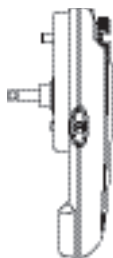

NORSK

I tilbehørssortimentet til Team Pro Waterproof, er det en blåtannadapter som gjør det mulig å overføre lyd trådløst fra radioen til øret ved hjelp av et blåtannhodesett eller Bluetooth hørselvern. Adapteret monteres i radioens tilbehørsuttak og trenger ikke å lades separat, da det får strøm fra radioen.

Se anbefalt tilbehør som passer sammen med adapteret på [www.zodiac.no](http://www.zodiac.no)

## ■ FORBEREDELSE FØR BRUK

### ■ Informasjon om batteritype

Batteriet som leveres med Zodiac Team Pro Waterproof er av typen Lithium-ion.

Denne batteritype har fordeler som:

Høy energitetthet.

Lav selvutlading.

Det har en ubetydelig minneeffekt slik at du ikke trenger å lade ut batteriet før det lades opp.

I batteriet er det en innebygd beskyttelsekrets som hindrer overlading og overspenning.

Lad batteriet en gang hver tredje måned selv om det ikke har blitt brukt.

Ting du bør vite:

Batterikapasiteten reduseres i kulden. Hold radioen / batteripakken så varmt som mulig for å opprettholde maksimal batterikapasitet.

Batteripakkens liv avhenger av lagring, men også av hvordan den brukes.

En Li-ion-batteri kan lades opp mellom 500 og 800 ganger. Når driftsstiden har blitt kort, er det sannsynlig at det er oppbrukt. Kjøp deg en ny batteripakke.

For langtidslagring av batteripakken skal den oppbevares tørt og kjølig, atskilt fra radioen.

Lagring bør gjøres med fulladet batteri.

Oppladbare batterier bør returneres til et gjenvinnings-senter og kan ikke kastes i husholdningsavfallet.

### ■ Ladning av batteri

Zodiac Team Pro Waterproof har en automatisk hurtiglader. Laderen har uttak for radio med batteri og ekstra batteri. Oppladning av et utladet batteri skjer på ca 2 timer. Under oppladningen lyser indikatorlampen for de respektive tilstander:

Rød = hurtiglading pågår.

Grønn = ferdigladet batteri og vedlikeholdsladning.

Gul = bakre ladeplass, venter på at oppladningen i ladeplassen i front skal avsluttes. Går automatisk over til hurtiglading når frontbatteriet er ferdig ladet.

Rød blinkende lampe = feilindikering.

**Merk!** Det er normalt at batteriet blir litt varmt under hurtiglading.

Et nytt batteri eller et batteri som ikke er brukt på noen måneder, får full kapasitet etter 3-4 oppladninger og utladninger.

Hvis du ikke bruker radioen over en lengre periode, bør batteriet lades ca. hver 3. måned for å beholde sin kapasitet.

Man kan lade halvoppladete batterier. Moderne oppladbare batterier av type Lilon (Lithium ion), trenger ikke utlades helt før de lades på nytt. Med 12 V kabel for sigarett-tenneruttak (tilbehør Art.nr 47108) kan du lade batteriene fra 12V i bil, båt etc.

Koble 12 volt kabelen til laderen i stedet for nettdapteret, og rask lading av batteriet skjer som om det var koblet til strømnettet.



■ **Montere batteri**

1. Plasser batteriet nedenfra i sporet på radiodelen.
2. Skyv batteriet oppover i radiodelen til et klikk høres.

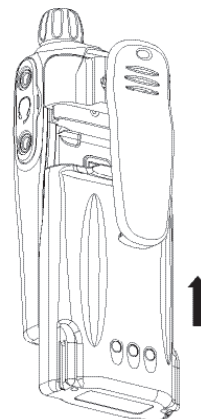

■ **Demontere batteri**

1. Slå av radioen.
2. Trykk og hold inne batterilåsknappen (A) på radioen.
3. Skyv batteriet nedover og løft det bort fra radioen.

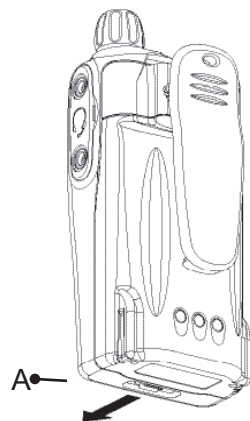

NORSK

■ **Montering av antenne**

1. Sett antennens gjengede del i antennekontakten (3).
2. Skru antennen mot klokka.



■ **Demontering av antenne**

1. Skru antennen motsatt vei til den løsner.



## ■KOMME I GANG

### ■Slå radioen på / av

1. For å slå på radioen, skru Av/På-knappen til høyre (med urviseren).
2. For å slå av radioen, skru Av/På-knappen til venstre (mot urviseren) inntil du hører et klikk.

Av/På/Volum-knapp



### ■Volumkontroll

Volumet justeres ved å vri Av/På-knappen til venstre eller høyre.

### ■Kanalvalg

Radioen kan programmeres med inntil 255 kanaler. For Norge leveres radioen ferdig programmert med de 6 norske jaktkanalene.

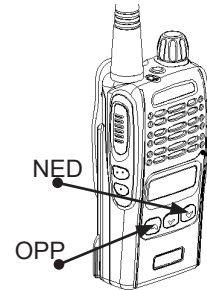

NORSK

Velg ønsket kanal ved å trykke [OPP] eller [NED]. Hvert trykk øker eller minsker kanalnummeret med et nummer. Hvis du holder tasten nede, øker eller minsker kanalnummeret fortløpende.

### ■Sending

Sjekk at den valgte kanalen er ledig før du starter sendingen.

1. Trykk og hold sendetasten [PTT]. Snakk med normal stemme 3-5 fra munnen. Lysdioden lyser rødt under sending.
2. Når du er ferdig med å snakke, slipp sendetasten [PTT] og radioen går over til mottak.

SENDERTAST (PTT)

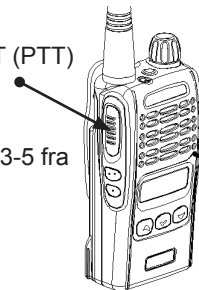

LYSDIODE SOM INDIKERER SENDING/ MOTTAK

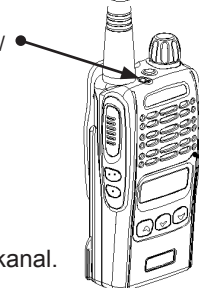

### ■Mottak

Velg ønsket kanal. Lysdioden lyser grønt under mottak.

Hvis lampen blinker grønt, indikerer dette at den som sender bruker en annen pilottone (CTCSS tone). Prøv å bytte pilottone på din kanal.

## ■ FUNKSJONER OG INNSTILLINGER

Trykk [MENY/BEKREFTE] for å få tilgang til menyen. Bruk deretter tastene [OPP] og [NED] for å velge ønsket funksjon. Trykk [MENY/BEKREFTE] for å bekrefte valget. Bruk tastene [OPP] og [NED] for å bla fram ønsket funksjonsvalg og trykk [MENY/BEKREFTE] for å bekrefte valget.

### ■ Menyoversikt

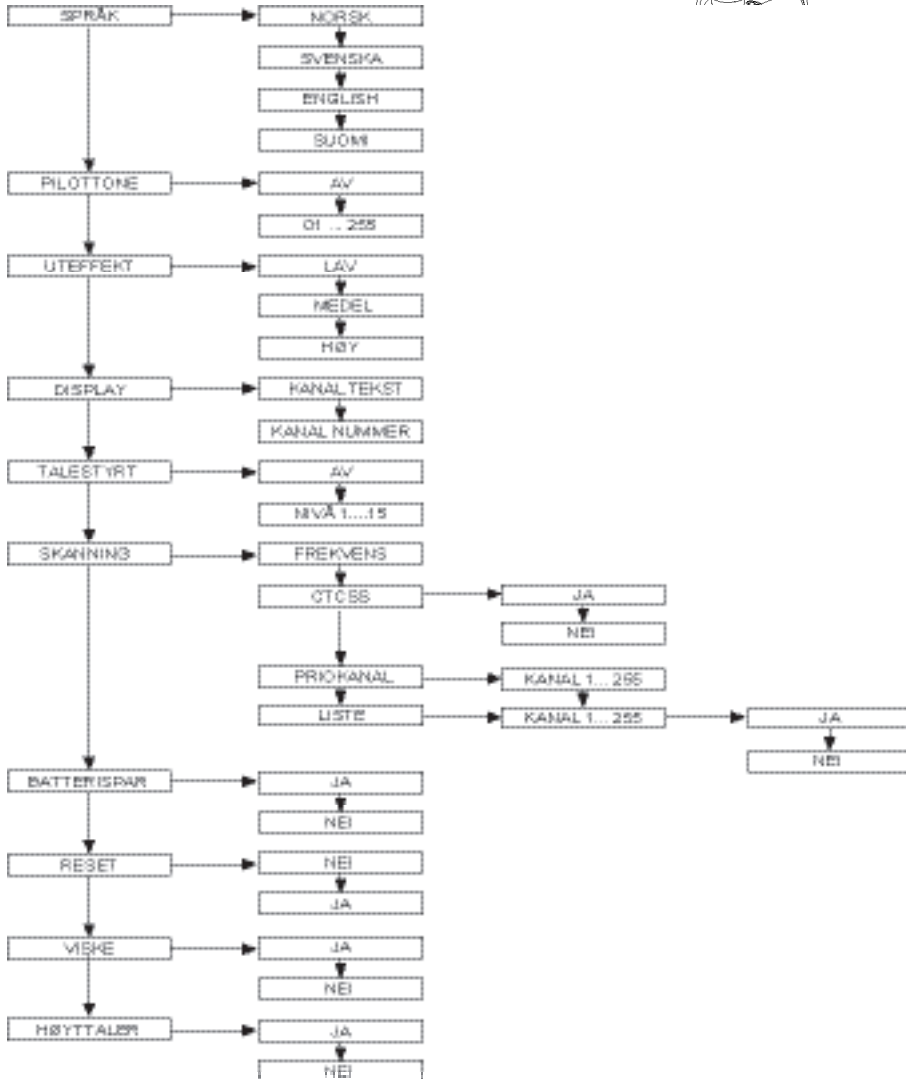
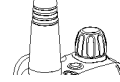

**NORSK**

### ■Språk

Du kan velge mellom norsk, svensk, finsk og engelsk som menyspråk. I Norge leveres radioen med norsk som standardspråk.

1. Trykk [MENY/BEKREFTE] for å få tilgang til menyen.
2. Bla i menyen med [OPP] eller [NED] inntil "SPRÅK" vises.



3. Trykk [MENY/BEKREFTE] for å bekrefte.
4. Bla i menyen med [OPP] eller [NED] inntil ønsket språk vises.
5. Trykk [MENY/BEKREFTE] for å lagre valget.

### ■Pilottone

Du kan velge mellom 39 CTCSS-toner eller pilottoner (subkanaltoner) med frekvensene 67-254Hz.

1. Trykk [MENY/BEKREFTE] for å få tilgang til menyen.
2. Bla i menyen med [OPP] eller [NED] inntil "PILOTTONE" vises.



3. Trykk [MENY/BEKREFTE] for å bekrefte.
4. Bla i menyen med [OPP] eller [NED] inntil ønsket pilottone vises.
5. Trykk [MENY/BEKREFTE] for å lagre valget.

NORSK

### ■Uteffekt

Du kan velge mellom lav, middels eller høy uteffekt.

1. Trykk [MENY/BEKREFTE] for å få tilgang til menyen.
2. Bla i menyen med [OPP] eller [NED] inntil "UTEFFEKT" vises.



3. Trykk [MENY/BEKREFTE] for å bekrefte.
4. Velg Høy, Middels eller Lav uteffekt med [OPP] eller [NED].
5. Trykk [MENY/BEKREFTE] for å lagre valget.

## ■ Display

Du kan velge mellom å vise kanalinnstillingen som kanalnummer eller som kanaltekst

1. Trykk [MENY/BEKREFTE] for å få tilgang til menyen.
2. Bla i menyen med [OPP] eller [NED] inntil "DISPLAY" vises.



3. Trykk [MENY/BEKREFTE] for å bekrefte.
4. Velg KANALNUMMER eller KANALTEKST med [OPP] eller [NED].
5. Trykk [MENY/BEKREFTE] for å lagre valget.

## ■ Skanning

Funksjonen brukes til å søke etter kanaler med trafikk. Når funksjonen er innkoplet, vises

☞ symbolet i displayet. Du kan velge tre undermenyer:

EGEN LISTE: Søker gjennom de kanaler du har valgt i din skanningliste.

PILOTTONE (CTCSS): Søker gjennom alle pilottoner på den kanalen radioen er innstilt på.

PRIO KAN: Søker mellom innstilt kanal i radioen og den kanal du velger som prioritetskanal.

1. Trykk [MENY/BEKREFTE] for å få tilgang til menyen.
2. Bla i menyen med [OPP] eller [NED] inntil "SKANNING" vises.



3. Trykk [MENY/BEKREFTE] for å bekrefte.  
Slik lager du en egen skanningliste:
4. Velg "EGEN LISTE" med [OPP] eller [NED].
5. Trykk [MENY/BEKREFTE] for å bekrefte.
6. Velg kanal med [OPP] eller [NED].
7. Trykk [SCAN] og velg [Ja] for å legge til kanalen i listen.  
og [Nei] for ikke å legge til kanalen i listen.
8. Gjenta pkt. 6 og 7 for å legge til flere kanaler i listen.
9. Når all ønskede kanaler er lagt inn, trykk [Menu] for å bekrefte.
10. Trykk [SCAN] for å starte søkingen.
11. Trykk på [SCAN] for å avslutte søkingen.

Vil du søke gjennom pilottonene på den kanalen som radioen er innstilt på, gjør som følger:

12. Velg "CTCSS" med [OPP] eller [NED].
13. Trykk [MENY/BEKREFTE] for å bekrefte.
14. Trykk [SCAN] for å starte søkingen.
15. Trykk på [SCAN] for å avslutte søkingen.

Vil du søke mellom radioens innstilte kanal og en valgt prioritetskanal:

16. Velg "PRIOKANAL" med [OPP] eller [NED].
17. Trykk [MENY/BEKREFTE] for å bekrefte.
18. Velg prioritetskanal med [OPP] eller [NED].
19. Trykk [MENY/BEKREFTE] for å bekrefte.
20. Trykk [SCAN] for å starte søkingen.
21. Trykk på [SCAN] for å avslutte søkingen.

### ■ Batterispar

Hvis batterisparfunksjonen er aktivert, går radioen i hvilestilling når radioen ikke har sendt eller mottatt på en stund for å spare batteriet. Når funksjonen er aktivert, får du en liten forsinkelse ved sending/mottaking fordi radioen bruker et kort øyeblikk på å "våkne". Vent derfor litt etter at du har trykket sendetasten [PTT] før du starter å snakke for å unngå at det første ordet ikke blir sendt.

1. Trykk [MENY/BEKREFTE] for å få tilgang til menyen.
2. Bla i menyen med [OPP] eller [NED], inntil "BATTERISPAR" vises.



3. Trykk [MENY/BEKREFTE] for å bekrefte.
4. Velg JA / NEI med [OPP] eller [NED].
5. Trykk [MENY/BEKREFTE] for å lagre valget.

### ■ Reset

Reset funksjonen gjenoppretter fabrikkinnstillingene.

1. Trykk [MENY/BEKREFTE] for å få tilgang til menyen.
2. Bla i menyen med [OPP] eller [NED] inntil RESET vises.



3. Trykk [MENY/BEKREFTE] for å bekrefte.
4. Velg JA / NEI med [OPP] eller [NED].
5. Trykk [MENY/BEKREFTE] for å bekrefte valget.

### ■ Talestyrt

VOX er en talestyringsfunksjon som gjør det mulig å sende uten å bruke sendetasten [PTT]. VOX kan innstilles i 15 følsomhetsnivåer. Nivå 1 betyr lav følsomhet og krever kraftig lydnivå for å sende, mens nivå 15 betyr høy følsomhet og radioen sender ved lavt lydnivå.

Prøv deg fram for å se hvilket nivå som passer best. Når VOX er innkoblet, vises i displayet.

AV betyr at VOX-funksjonen er slått av.

1. Trykk [MENY/BEKREFTE] for å få tilgang til menyen.
2. Bla i menyen med [OPP] eller [NED] inntil "TALESTYRT" vises.



3. Trykk [MENY/BEKREFTE] for å bekrefte.
4. Velg ønsket nivå med [OPP] eller [NED]
5. Trykk [MENY/BEKREFTE] for å lagre valget.

### ■ Hviske

For å unngå å forstyrre omgivelsene med høy tale i kritiske jaktsituasjoner, benytter man "Hviske-modus" i radioen, som medfører at lav tale blir forsterket ekstra ved sending.

1. Trykk [MENY/BEKREFTE] for å få tilgang til menyen.
2. Bla i menyen med [OPP] eller [NED] inntil "HVISKE" vises.



3. Trykk [MENY/BEKREFTE] for å bekrefte.
4. Velg JA / NEI med [OPP] eller [NED].
5. Trykk [MENY/BEKREFTE] for å lagre valget.

### ■ Høytaler

Når du kobler ekstrautstyr f.eks blåtannsadapter eller øreplugg med mikrofon og senderknapp, kan du bruke denne funksjonen til å høre på både radio enhetens høytaler og tilbehør samtidig.

1. Trykk [MENY/BEKREFTE] for å få tilgang til menyen.
2. Bla i menyen med [OPP] eller [NED] inntil "Høytaler" vises.



3. Trykk [MENY/BEKREFTE] for å bekrefte.
4. Velg JA / NEI med [OPP] eller [NED].
5. Trykk [MENY/BEKREFTE] for å lagre valget.

## ■KANALPLAN OG FREKVENSTABELLER

### ■Zodiac Team Pro Waterproof 31 MHz

#### Svenske kanaler

Kanal	Frekvens (MHz)	Kanal	Frekvens (MHz)
Kanal 01	30,930	Kanal 25	30,940
Kanal 02	31,040	Kanal 26	30,950
Kanal 03	31,050	Kanal 27	30,960
Kanal 04	31,060	Kanal 28	30,970
Kanal 05	31,070	Kanal 29	31,030
Kanal 06	31,080	Kanal 30	31,130
Kanal 07	31,090	Kanal 31	31,170
Kanal 08	31,100	Kanal 32	31,230
Kanal 09	31,110	Kanal 33	31,240
Kanal 10	31,120	Kanal 34	31,280
Kanal 11	31,140	Kanal 35	31,290
Kanal 12	31,150	Kanal 36	31,300
Kanal 13	31,160	Kanal 37	31,310
Kanal 14	31,180	Kanal 38	31,320
Kanal 15	31,190	Kanal 39	31,350
Kanal 16	31,200	Kanal 40	31,360
Kanal 17	31,210	Kanal 41	31,370
Kanal 18	31,220		
Kanal 19	31,250		
Kanal 20	31,260		
Kanal 21	31,270		
Kanal 22	31,330		
Kanal 23	31,340		
*Kanal 24	31,570		

### ■Zodiac Team Pro Waterproof 140 MHz

#### Norske kanaler

Kanal	Frekvens	Pilottone
NO 1	143,900	AV
NO 2	139,400	AV
NO 3	143,350	AV
NO 4	138,850	AV
NO 5	143,250	AV
NO 6	138,750	AV

**Merk! Kanal NO 1 til NO 6 kan kun brukes i Norge.**

### ■Zodiac Team Pro Waterproof 155MHz

#### Svenske kanaler

Kanal	Frekvens (MHz)	Pilottone
SV 1	155,425	AV
SV 2	155,475	AV
SV 3	155,500	AV
SV 4	155,525	AV
SV 5	156,000	AV
SV 6	155,400	AV
SV 7	155,450	AV
SV 1 PL	155,425	67
SV 2 PL	155,475	67
SV 3 PL	155,500	67
SV 4 PL	155,525	67
SV 5 PL	156,000	67
SV 6 PL	155,400	67
SV 7 PL	155,450	67

**Merk! Kanal SV 1 til SV 7 PL kan kun brukes i Sverige.**

\*Tillatelse kreves av Post & Telestyrelsen i Sverige.

**Merk! Kanal 1 til 41 kan kun brukes i Sverige.**

Ved levering er pilottonen installert på "av".



■Pilottonetabell

Nr	Frekvens	Nr	Frekvens	Nr	Frekvens
1	67.0	15	110.9	29	179.9
2	71.9	16	114.8	30	186.2
3	74.4	17	118.8	31	192.8
4	77.0	18	123.0	32	203.5
5	79.7	19	127.3	33	210.7
6	82.5	20	131.8	34	218.1
7	85.4	21	136.5	35	225.7
8	88.5	22	141.3	36	233.6
9	91.5	23	146.2	37	241.8
10	94.8	24	151.4	38	250.3
11	97.4	25	156.7	39	150.0
12	100	26	162.2		
13	103.5	27	167.9		
14	107.2	28	173.8		

## ■BRUKERTIPS

### ■Batterivarsling

Batterikapasiteten vises med tre segmenter i displayets batterisymbol. 

Tre segmenter = fulloppladet batteri

Når batterikapasiteten faller til under ca 10 %, vil indikatorlampen blinke gult. Når indikatorlampen blinker rødt, er batteriet helt utladet. Du må da enten starte ny oppladning eller bytte batteriet så snart som mulig. Som tilbehør finnes en batterikassett for vanlige alkaliske AA-batterier som er godt alternativ der hvor det er langt mellom lademulighetene.

### ■Antenne

Dersom du skal bevege deg i store områder eller i kupert terreng, kan det være lurt å ha med seg en lengre antenne i ryggsekken (Art.nr 47113). Som oftest rekker det med originalantennen, så prøv deg fram i området.

### ■Hodesett/Monofon

Hvis du vil slippe å ta opp radioen hver gang du skal snakke, kan du tilkople et hodesett eller en monofon. Du trykker da på sendetasten som sitter på kabelen og lar radioen ligge i lommen. Pass på at antennen står fritt.

### ■Hørselvern

Bruker du hørselsvern kan du tilkople denne til din jaktradio. Du trenger da en radiokabel (Art.nr 47109) som har mikrofon på tilbehøret slik at du ikke trenger å ta opp radioen.

## ■FEILSØKING

Hvis det oppstår problemer, foreta en resetting av håndsettet ved å slå av apparatet og ta ut batteriene. Vent en kort stund, sett batteriene tilbake og slå på apparatet igjen.

## ■DEFINISJONER

### ■Pilottone

Pilottone eller CTCSS (CTCSS=Continuous Tone Code Squelch System) er en lavfrekvent pilottone (subkanaltone) som fungerer som et filter. Hvis du og dine jaktkamerater har stilt inn samme kanal og samme pilottone, unngår dere å høre en linje som foregår på denne kanalen. Det finnes 39 ulike pilottoner pr. kanal som bruker frekvensene 67-254Hz.

### ■Monitor

Monitorfunksjonen brukes for å lytte etter svake signaler/sendinger. Ved aktivering av monitorfunksjonen utkobles støysperren (squelch) og støy og pågående trafikk høres i høyttaleren.

### ■Squelch

Squelch (støysperre) brukes for å stenge ute støy og andre signaler med lavere signalnivå enn hva støysperren er innstilt på. Støysperren kan stilles inn på 15 ulike nivåer. Lavt nivå gir maksimal rekkevidde, men mer støy. Høyt nivå gir mindre støy og redusert rekkevidde.

### ■VOX

VOX er talestyring og gir mulighet til å sende uten å bruke sendetasten PTT.

Følsomheten kan stilles inn på 15 ulike lydnivåer. Nivå 1 betyr lav følsomhet og radioen krever et kraftig lydnivå for å sende. Nivå 15 betyr høy følsomhet og radioen starter sendingen ved et lavt lydnivå. NB! Vær klar over at radioen vil sende hver gang den registrerer lyd over det valgte lydnivået. Bruk derfor denne funksjonen kun ved behov.

## ■TEKNISKE SPESIFIKASJONER

<b>Generelt</b>	
Maks antall kanaler:	255
Frekvensområde:	26-31 MHz (31 MHz) 136-174 MHz (140/155 MHz)
Kanalavstand:	10 kHz (31 MHz) 25 kHz (140/155 MHz)
Batteritype:	Lithium -Ion
Batterikapasitet:	2200 mAh
Driftstid (5:5:90):	ca 16 timer
Standbytid:	ca 45 timer
Temperaturområde:	-30°C - +60°C
Frekvensstabilitet:	+ - 2.5ppm
Størrelse (bxhxd):	52 x 104 x 36 mm
Vekt m/ batteri:	250 g
Pilottoner:	39 st
<b>Mottaker</b>	
Følsomhet 12 dB Sinad:	0,20 uV
Nabokanaldempning:	70dB (25 kHz)
Intermodulasjon:	65 dB
Spurious og speildempning:	70 dB
Signal/Støyforhold:	45 dB (25 kHz)
Audio effekt @ 5% dist.	700 mW @ 16Ohm
<b>Sender</b>	
Utgangseffekt:	5.0W/2.5W/1.0W
Modulasjon:	FM 16K0F3
Spurious (conducted):	70 dB
Signal / Støyforhold:	45 dB (25 kHz)
Lf forvrengning@ 1 kHz:	<5 %

## ■VEDLIKEHOLD

Beskytt håndsettet mot kulde og ekstrem varme. Radioen rengjøres med en lett fuktet klut. Bruk ikke rengjørings- eller løsningsmidler som kan skade radioen slik at garantien oppheves.

## ■AVFALLSHÅNDTERING

Elektrisk og elektronisk utstyr kan inneholde materialer, deler og stoffer som kan være farlig for miljøet og skadelig for mennesker hvis avfall fra slikt utstyr ikke blir behandlet korrekt. Utstyr som er merket med WEEE-symbolet (vist nedenfor) skal ikke kastes sammen med ditt husholdningsavfall, men leveres som spesialavfall til kommunens gjenvinningsstasjon eller miljøstasjon. (WEEE = Waste of Electrical & Electronic Equipment)



## ■GARANTI

Zodiac Norge AS gir garanti i 36 måneder mot fabrikkfeil.

Utover dette kommer kjøpslovens bestemmelser om reklamasjonsrett. Ved reklamasjon eller garantihenvendelser må dokumentasjon på kjøpsdato fremlegges i form av kjøpskvittering eller lignende. Ved næringskjøp gjelder særskilte regler. Innenfor garanti-tiden reparerer Zodiac Norge AS alle feil som var iboende i apparatet i kjøpsøyeblikket, forutsatt at apparatet innleveres hos den forhandler hvor det ble kjøpt, eller til Zodiac's serviceverksted. Eventuell frakt betales av kjøperen. Apparatet må alltid pakkes forsvarlig eller i originalemballasjen ved forsendelsen. Skader som skyldes feil bruk i henhold til denne bruksanvisningen, slitasje, overspenning, slag, fuktskade, lynnedslag eller inngrep av uautoriserte personer, faller ikke under noen omstendigheter inn under garantien og vil bli reparert etter ordre fra kjøper mot betaling.

## ■SAMSVARERKLÆRING

Herved erklærer Zodiac Norge AS at Zodiac Team Pro Waterproof leveres i overensstemmelse med de vesentligste egenskapskrav og øvrige relevante bestemmelser som fremgår av direktiv 1999 / 5 / EC og er laget etter følgende spesifikasjoner:

EN 60950-1:2006 +A11:2009

EN 300 086-2 V1.2.1 (2008)

EN 301 489-1 V1.3.1 (2002)

Dette produktet er i samsvar med RoHS-direktiv 2002/95/EC.

Samsvarserklæringen kan også finnes på vår hjemmeside [www.zodiac.no](http://www.zodiac.no).

For bruk i andre land, kontakt det aktuelle landes myndigheter.

Produktet kan brukes i Norge og markedsføres av:

Zodiac Norge AS

Postboks 136 Kalbakken

0902 Oslo

[www.zodiac.no](http://www.zodiac.no)      [post@zodiac.no](mailto:post@zodiac.no)



NORSK

■ **CONTENTS**

QUICK GUIDE ..... 56

INTRODUCTION..... 59

FEATURES ..... 59

SAFETY INSTRUCTIONS ..... 59

ACCESSORIES..... 59

RADIO OVERVIEW ..... 60

LCD DISPLAY AND ICONS ..... 61

FUNCTION KEYS ..... 62

ACCESSORY JACK..... 63

GETTING STARTED ..... 64

    Charging ..... 64

    Attaching the battery ..... 64

    Removing the battery ..... 64

    Attaching the antenna ..... 64

BASIC OPERATION ..... 65

    Turning the radio On/Off ..... 65

    Adjusting the volume ..... 65

    Selecting a radio channel ..... 65

    Transmitting ..... 65

    Receiving ..... 65

SETTINGS.....	66
Menu overview.....	66
Language.....	67
CTCSS.....	67
TX Power.....	67
Display.....	68
VOX.....	68
Scanning.....	69
Battery save.....	70
Reset.....	70
Whisper mode.....	70
Spk Ext Mode.....	71
 DEFINITIONS.....	 71
 USER GUIDANCE.....	 72
Battery warning.....	72
Charging.....	72
Antenna.....	72
Headset / Speaker phone.....	72
Ear protector.....	72
 TECHNICAL SPECIFICATIONS.....	 73
 FREQUENCY CHART.....	 74
Zodiac Team Pro Waterproof 31 MHz Swedish channels.....	74
Zodiac Team Pro Waterproof 155 MHz Swedish channels.....	74
Zodiac Team Pro Waterproof 140 MHz Norwegian channels.....	74
CTCSS frequency chart.....	75
 MAINTENANCE.....	 75
 TROUBLESHOOTING.....	 75
 WARRANTY.....	 75
 WASTE DISPOSAL.....	 76
 DECLARATION OF CONFORMITY.....	 76

**ENGLISH**

**■ QUICK GUIDE**

**■ Turning the radio On/Off.**

1. To turn the radio on, turn the On-Off / Volume control knob clockwise.
2. To turn the radio off, turn the On-Off / Volume control knob counterclockwise until you hear a click.

On/Off/Volume control



**■ Adjusting the radio volume**

Turn the On-Off / Volume control knob to adjust the volume level.

**■ Selecting a radio channel**

This radio offers up to 255 channels. Select the desired channel by using Up / Down key. Each press increases or decreases the channel number. When held down, the channels increases continuously. The selected channel is shown in the display.

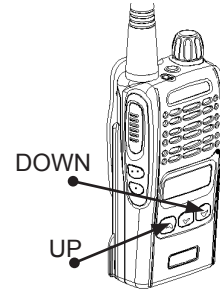

**■ Change CTCSS Tone**

To enable/change CTCSS tone:

1. Press [Menu/Confirm] to enter menu mode.
2. Use [UP] or [DN] to scroll list until CTCSS is shown.



3. Press [Menu/Confirm] to select.
4. Use [UP] or [DN] to select desired CTCSS tone.
5. Press [Menu/Confirm] to confirm.

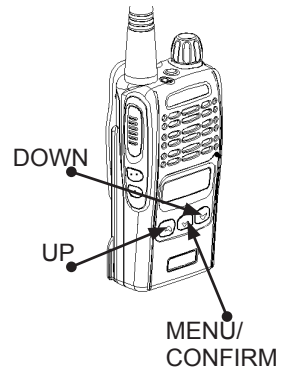



## ■ Adjusting the Squelch and Monitor

### To set the Squelch:

- Press [Squelch/ Monitor].
- The Squelch setting is displayed.



- Select the desired level with [UP] or [Down].
- Press [Menu /Confirm] to confirm.

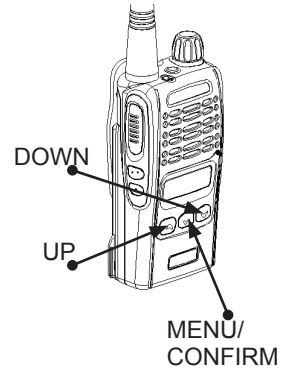

### To listen to weak signals:

- Press and hold [Squelch/Monitor] for about 3 seconds to deactivate the squelch.
- Pressing the [Squelch/Monitor] selects squelch again.
- The symbol  is displayed when the squelch is disabled.

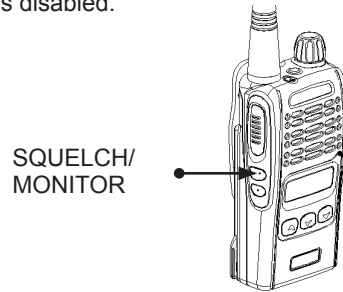

## ■ Key lock

The function locks all buttons except the transmitter button, monitor button and lighting.

-  Appears on the display when the feature is active.

### To lock the keypad:

- Press and hold [Key lock] for about 3 seconds to lock the keypad.
- Press and hold [Key lock] for about 3 seconds to unlock the buttons again.

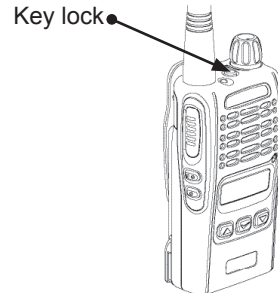

### ■ Scanning

This function is used for scanning channels with radio traffic. When activated, the symbol  is shown in the display.

You can choose between 3 sub menus:

SCAN LIST: Scans the channels of your choice added in the scanning list of the radio.

CTCSS: Scans all the CTCSS sub tones for the current radio channel.

PRIO CH: Scans between the current radio channel and a selected priority channel.

Please refer to page 72 for details.

1. Press [Menu] to enter menu mode.
2. Use [UP] or [DN] to scroll list until SCANNING is shown.



3. Press [Menu] to select.

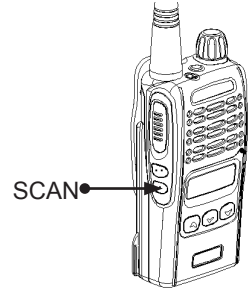

### ■ Whisper mode

When the Whisper mode is active, the symbol **W** is shown in the display.

#### To enable the whisper function:

1. Press [Menu/Confirm] to enter menu mode.
2. Use [UP] or [DOWN] to scroll list until WHISPER MODE is shown.



3. Press [Menu/Confirm] to select.
4. Use [UP] or [DOWN] to select YES or NO.
5. Press [Menu/Confirm] to confirm.

### ■ External speaker

#### To enable the speaker external mode.

1. Press [Menu/Confirm] to enter menu mode.
2. Use [UP] or [DOWN] to scroll list until EXT is shown.



3. Press [Menu/Confirm] to select.
4. Use [UP] or [DOWN] to select YES or NO.
5. Press [Menu/Confirm] to confirm.

## ■INTRODUCTION

Thank you for purchasing the Zodiac Team Pro Waterproof radio. Read all instruction carefully and completely before using the radio. This user manual contains important operating instructions for the radio.

## ■FEATURES

Zodiac Team Pro Waterproof has a compact size with various features. The Zodiac Team Pro Waterproof is a small, lightweight and portable hunting radio. It is rugged and durable, and classified according to both IP67 and MIL- STD- 810F. It contains a simple, but user friendly menu system which makes it easy to access the wanted functions. The transmitter gives up to 5W, which together with the supplied battery with 2200 mAh capacity, gives long communication range and long operating time. The radio has a powerful audio amplifier which gives a clear sound. A large range of accessories gives many possibilities for use of the radio.

## ■SAFETY INSTRUCTIONS

It is important to follow some simple guidelines when using the radio.

- Always keep the antenna attached to the radio when transmitting.
- The battery should be fully charged before use.
- To achieve as good communication range as possible, the antenna should be kept vertical in front of the face with a distance of minimum 3-5 cm. Speak clearly with normal voice into the radio microphone.

## ■ACCESSORIES

Long antenna 31 MHz .....	Art.nr. 47286
Long antenna 140 MHz.....	Art.nr. 47288
Long antenna 150 MHz .....	Art.nr. 47289
Battery 2200 mAh Litium.....	Art.nr. 47285
Quick charger .....	Art.nr. 47284
Bluetooth adaptor .....	Art.nr. 47260
Earphone "police" "D" .....	Art.nr. 47201
Headset Waterproof "D" .....	Art.nr. 47230
Trippel headset "D".....	Art.nr. 47280
Speaker phone "D" .....	Art.nr. 47220
Radio harness Join the Team.....	Art.nr. 43157
Radio cabel Peltor incl. mic/PTT .....	Art.nr. 47215
Radio cabel Sordin incl. mic/PTT.....	Art.nr. 47245

You will find more accessories at [www.zodiac.no](http://www.zodiac.no) / [www.zodiac.se](http://www.zodiac.se)

## ■ RADIO OVERVIEW

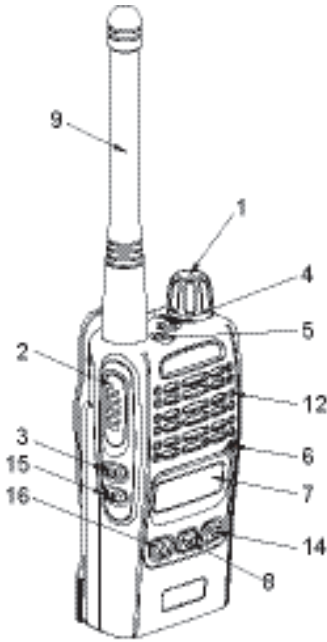

- 1. On-Off/Volume knob**  
Turn the power/volume control knob clockwise to turn the radio on.
- 2. PTT button**  
Push and hold to transmit, release to receive.
- 3. Monitor button**  
Press to disable the squelch.
- 4. Key lock**
- 5. LED indicator**
- 6. Microphone**
- 7. LCD display**
- 8. Menu key**
- 9. Antenna**
- 10. Accessory connector**  
Connects Bluetooth adapter, headsets, speaker / microphones and other accessories.  
Replace dust cap when not in use.
- 11. Belt clip**
- 12. Speaker**
- 13. Belt clip holder**
- 14. Down key**
- 15. SC button (scanner)**
- 16. Up key**

ENGLISH

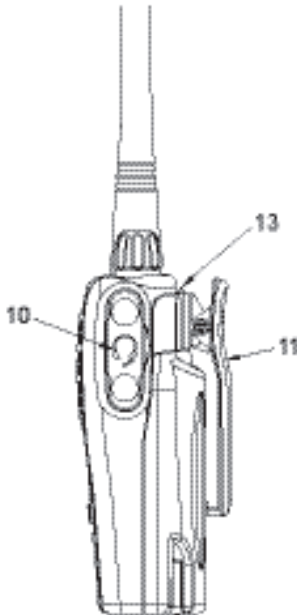

■ LCD DISPLAY AND ICONS

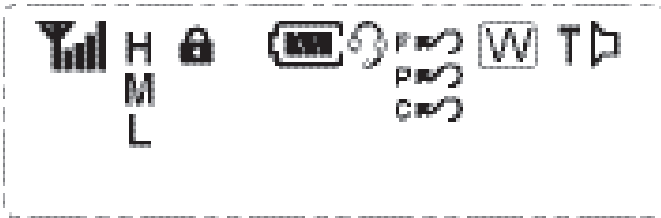





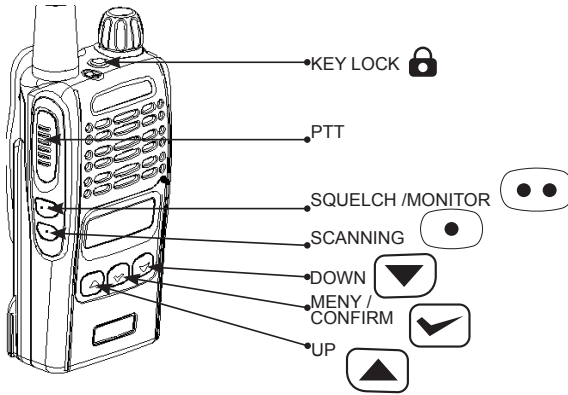

ICON	DESCRIPTION
	Signal strenght
HL	Output Power level H = high power L = low power M = medium power
	Key lock
	Battery level
	(VOX )
F	Channel scanning (SCAN)
P	Priority channel scan
C	CTCSS Scan
	Monitor
T	PL tone (CTCSS)
W	Whisper function

**ENGLISH**

■ **FUNCTION KEYS**



KEY	DESCRIPTION
 [KEY LOCK]	This button will lock the front keys in order to avoid unwanted operation. The PTT-, Monitor- and Light-button will not be affected by the key lock so that you will be able to answer a call or listen to weak signals quickly.
PTT	Push and hold to transmit, release to receive
 [SQUELCH/ MONITOR]	Select the desired squelch level. You can select between 15 levels. Sets the point at which random noise on the channel does not activate the audio circuits but a received signal does. This point is called the squelch threshold. Further adjustment of the squelch control will decrease the reception of wanted transmissions.
 [SCAN]	Starts and stops the scanning function.
 [DOWN]	Down key. Select the desired channel or scroll menu function.
 [MENU /CONFIRM]	This key is used to choose menu selection and to confirm choices.
 [UP]	Up key. Select the desired channel or scroll menu function

**ENGLISH**

## ■ ACCESSORY JACK

To Zodiac Team Pro Waterproof fits Zodiac accessories with the connector "D". The accessories available can be found at [www.zodiac.se](http://www.zodiac.se)

### To connect the earphone:

- Remove the cap from the accessory socket (Fig. 1, 2 and 3)

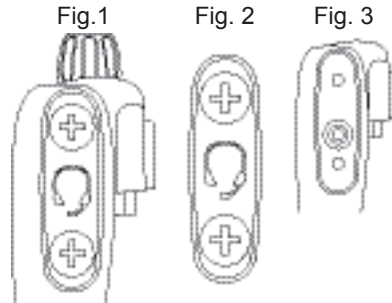

- Screw the threaded washer that comes with the earphone in the same place as the dust cap of the accessory jack. (Fig. 4 and 5)

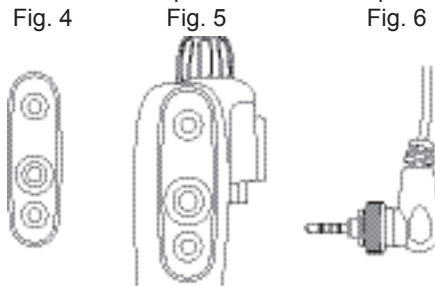

- Screw the earphone on the threaded part of the washer.(Fig. 6)

### To connect an accessory:

- Unscrew the cap from the accessory jack (see Figure 1-3 above)
  - Connect the accessory connector (Fig. 7) to the radio's accessory jack (Figure 3)
  - Screw the accessory on the radio with the screws (A)
- Bluetooth adaptor 47260      Waterproof headset 47230

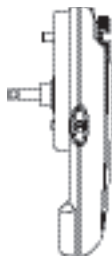
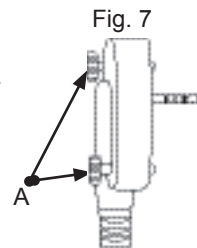

The range of accessories to Zodiac Team Pro Waterproof contains a Bluetooth adapter, which makes it possible to wirelessly transmit audio from the radio to the ear using a Bluetooth headset or Bluetooth ear protector. The adapter is mounted in the radio's accessory jack and need not be separate because it gets its power via the radio . See recommended Bluetooth accessories compatible with the adapter on [www.zodiac.se/](http://www.zodiac.se/) [www.zodiac.no](http://www.zodiac.no)

## ■GETTING STARTED

### ■Charging

Prior to using the Zodiac Team Pro Waterproof for the first time, you should fully charge the battery.

Use the supplied charger.

### ■Attaching the battery

1. Fit the bottom edge of the battery pack into the holes of the transceiver cabinet bottom.
2. Push the battery pack down to the transceiver chassis till the end click.

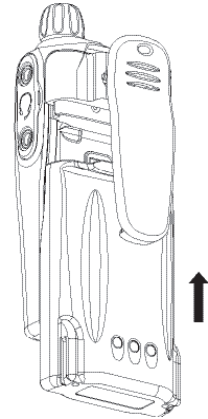

### ■Removing the battery

1. Keep pressing to release buckle (A), which is located at the bottom part of the front body, of the battery pack and lift the battery pack up from the transceiver body.

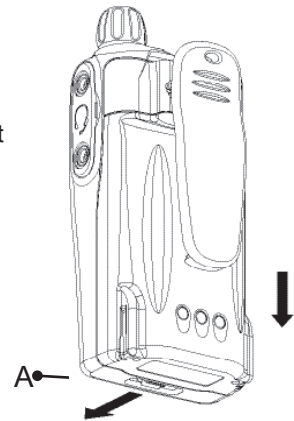

### ■Attaching the antenna

1. Align the threaded end of the antenna with the radio's antenna connector.
2. Turn the antenna clockwise to fasten it.





**■BASIC OPERATON**

**■Turning the radio On/Off.**

1. To turn the radio on, turn the On-Off / Volume control knob clockwise.
2. To turn the radio off, turn the On-Off / Volume control knob counterclockwise until you hear a click.

On/Off/Volume control

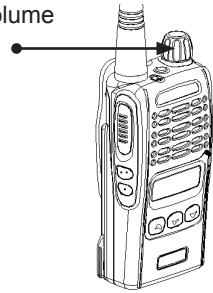

**■Adjusting the radio volume**

Turn the On-Off / Volume control knob to adjust the volume level.

**■Selecting a radio channel**

This radio offers up to 255 channels. Select the desired channel by using Up / Down key. Each press increases or decreases the channel number. When held down, the channels increases continuously.



**■Transmitting**

To transmit, monitor the channel and make sure it is clear.

1. To transmit, press and hold in the PTT switch. Speak into the microphone in a normal voice. The LED indicator will give a red light during transmission.
2. To return to receiveing mode, release the PTT switch.

PTT

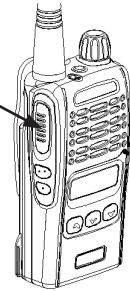

**■Receiving**

Select the wanted radio channel. The LED indicator will give a green light during the reception of signals. If the LED indicator is blinking green, it indicates that the sender is using another CTCSS tone (CTCSS code) than set in your receiver. Try to change the CTCSS tone by using the CTCSS menu.

LED Indicator

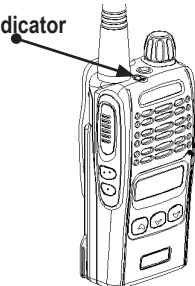

**ENGLISH**

■ **SETTINGS**

Press [Menu] to enter menu mode. Use the keys [UP] or [DN] to select desired menu. Press [Menu] to confirm. Use the keys [UP] or [DN] to scroll the list and select desired function and press [Menu] to store.

■ **Menu overview**



**ENGLISH**

## ■Language

You can select Norwegian, Swedish, Finnish or English as menu language.

To change language:

1. Press [Menu/Confirm] to enter menu mode.
2. Use [UP] or [DN] to scroll list until LANGUAGE is shown.



3. Press [Menu/Confirm] to select.
4. Use [UP] or [DN] to select desired language.
5. Press [Menu] to confirm.

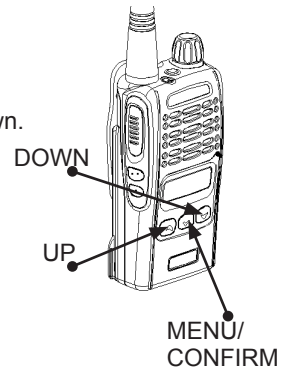

## ■CTCSS

You can choose between 39 different CTCSS tones with a frequency range between 67 and 254 Hz. When CTCSS is activated, the symbol **T** is shown in the display.

To enable/change CTCSS tone:

1. Press [Menu/Confirm] to enter menu mode.
2. Use [UP] or [DN] to scroll list until CTCSS is shown.



3. Press [Menu/Confirm] to select.
4. Use [UP] or [DN] to select desired CTCSS tone.
5. Press [Menu/Confirm] to confirm.

## ■TX Power

You can select high, middle or low TX output power.

The display shows H for high power, M for mid power and L for low power.

To change TX output power:

1. Press [Menu] to enter menu mode.
2. Use [UP] or [DN] to scroll list until TX POWER is shown.



3. Press [Menu] to select.
4. Use [UP] or [DN] to select HIGH, MIDDLE or LOW output power.
5. Press [Menu] to confirm.

### ■Display

You can select to show the channel setting as channel number or channel text.

To change display information:

1. Press [Menu/Confirm] to enter menu mode.
2. Use [UP] or [DN] to scroll list until DISPLAY is shown.



3. Press [Menu/Confirm] to select.
4. Use [UP] or [DN] to select CH NUMBER or CH TEXT.
5. Press [Menu/Confirm] to confirm.

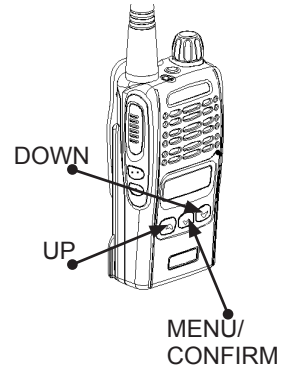

### ■VOX

VOX operation is a speech control function making it possible to transmit without using the PTT key.

The VOX can be set in 15 different sensitivity levels. Level 1 means low sensitivity, while level 15 means high sensitivity. Try the different settings to find which is most suitable.

When the VOX is active, the symbol  is shown in the display of the radio.

OFF means that the VOX function is switched off.

To enable the VOX function:

1. Press [Menu/Confirm] to enter menu mode.
2. Use [UP] or [DN] to scroll list until VOX is shown.



3. Press [Menu/Confirm] to select.
4. Use [UP] or [DN] to scroll list until VOX is shown.
5. Use [UP] or [DN] to select desired level.
6. Press [Menu/Confirm] to confirm.

## ■ Scanning

This function is used for scanning channels with radio traffic. When activated, the symbol  is shown in the display.

You can choose between 3 sub menus:

SCAN LIST: Scans the channels of your choice added in the scanning list of the radio.

CTCSS: Scans all the CTCSS sub tones for the current radio channel.

PRIO CH: Scans between the current radio channel and a selected priority channel.

1. Press [Menu/Confirm] to enter menu mode.
2. Use [UP] or [DOWN] to scroll list until SCANNING is shown.



3. Press [Menu/Confirm] to select.

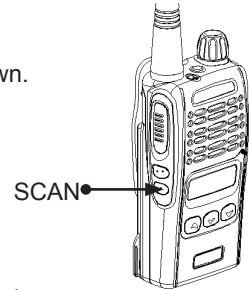

If you want to create a scanning list and scan the channels in the list:

4. Use [UP] or [DOWN] to select SCAN LIST.
5. Press [Menu/Confirm] to confirm.
6. Use [UP] or [DOWN] to select channel.
7. Press [SCAN] and select [Yes] to add channels to the list and [No] to skip the channel.
8. Repeat 6 and 7 if you want to add more channels to the list.
9. Press [Menu] to confirm when all desired channels are added.
10. Press [SCAN] to stop the scanning.

If you want to scan the CTCSS sub tones for the current radio channel:

11. Use [UP] or [DOWN] to select CTCSS.
12. Press [Menu] to select.
13. Press [SCAN] to start the scanning.
14. Press [SCAN] to stop the scanning.

If you want to scan a priority channel and the current radio channel:

15. Use [UP] or [DOWN] to select PRIO CH.
16. Press [Menu/Confirm] to select
17. Use [UP] or [DOWN] to select priority channel.
18. Press [Menu/Confirm] to select.
19. Press [SCAN] to start the scanning.
20. Press [SCAN] or stop the scanning.

### ■ Battery save

If the battery save function is activated, the radio will enter save mode when it has not been receiving or transmitting for a predetermined time in order to save battery power. When the function is activated, you will have a small delay when transmitting / receiving, because it will use a short moment to wake up. Therefore you should wait a short moment after you have pressed the PTT button before talking in order to avoid that your first word not being transmitted.

To enable the battery save function:

1. Press [Menu/Confirm] to enter menu mode.
2. Use [UP] or [DOWN] to scroll list until BATT SAVE is shown



3. Press [Menu/Confirm] to select.
4. Use [UP] or [DOWN] to select YES or NO.
5. Press [Menu/Confirm] to confirm.

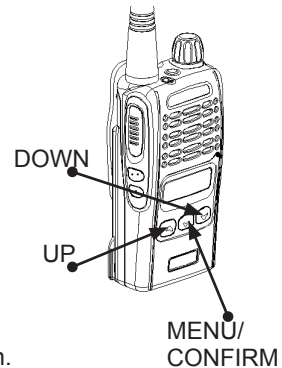

### ■ Reset

This function will reset the radio to default settings.

To reset to factory default settings:

1. Press [Menu/Confirm] to enter menu mode.
2. Use [UP] or [DOWN] to scroll list until RESET is shown.



3. Press [Menu/Confirm] to select.
4. Use [UP] or [DOWN] to select YES or NO.
5. Press [Menu/Confirm] to confirm.

### ■ Whisper mode

In order to avoid disturbing the wild life in critical situations you can use the wisper mode, a function that increases the gain of the microphone and allows you to whisper in a very low voice. When the Whisper mode is active, the symbol **W** is shown in the display.

To enable the whisper function:

1. Press [Menu] to enter menu mode.
2. Use [UP] or [DN] to scroll list until WHISPER MODE is shown.



3. Press [Menu/Confirm] to select.
4. Use [UP] or [DOWN] to select YES or NO.
5. Press [Menu] to confirm

## ■ Spk Ext Mode

When connecting an accessory (e.g. Bluetooth adaptor or Earpiece with PTT Mic) to a radio unit, this function allows user to hear through speakers both of radio unit and audio accessory at the same time

To enable the Ext Speaker Mode function:

1. Press [Menu] to enter menu mode.
2. Use [UP] or [DN] to scroll list until SPK EXT MODE is shown.



3. Press [Menu/Confirm] to select.
4. Use [UP] or [DOWN] to select YES or NO.
5. Press [Menu] to confirm

## ■ DEFINITIONS

### ■ CTCSS

CTCSS (CTCSS = Continuous Tone Code Squelch System) is a low frequency sub audio tone working as a filter. If you and your other hunting radio users are using the same radio channel and the same CTCSS one, you will avoid hearing other users on this channel (not using the same CTCSS tone as you). There are 39 different CTCSS tones covering the frequency range 67 - 254 Hz.

### ■ Monitor

The Monitor function is used to listen to weak signals/ transmissions. When activated, the squelch control is disabled, and noise and radio traffic is heard in the loudspeaker.

### ■ Squelch

The squelch is used to prevent noise and other unwanted signals from reaching the loudspeaker in the radio. The squelch level can be set in 15 steps. step 1 is the most sensitive, allowing weak signals to reach the loudspeaker, while step 15 requires a strong signal for this. The low level(s) also gives maximum communication range. The high level(s) gives less noise and reduced communication range.

### ■ VOX

VOX (Voice Operated Control) is a speech control giving the possibility to transmit without using the radio PTT. The VOX sensitivity can be set in 15 different sound levels. Level 1 means low sensitivity, i.e. a strong voice is needed to operate the transmitter, while level 15 is high sensitivity, and the radio will start transmitting from a low voice level. Be aware that the radio will transmit each time a voice level above the set VOX level is received. You should therefore only use this function when needed.

## ■USER GUIDANCE

### ■Battery warning

The battery capacity is shown with three segments in the battery symbol in the radio display.

Three segments = Fully charged battery.

When the battery capacity falls below approx.

10 %, the indicator LED (5) will give a yellow blinking. When it gives a red blinking, the battery is discharged. You must then either start a new charging, or change the battery as soon as possible. As an accessory there is a dry battery cassette for standard Alkaline AA batteries which can be used on places where there are no possibilities for charging the rechargeable battery.

### ■Charging

The Zodiac Team Waterproof has an automatic rapid charger. This charger has slots for both the radio with attached battery, and a spare battery. The charging of a discharged battery will take approx. 2 hours. During charging the indicator lamp will light for the respective charger slot:

Red = Quick charging.

Green = Fully charged battery and trickle charging activated.

Yellow = Spare battery slot. Waiting for the charging activated to be finished. It automatically enters quick charge mode when the front battery is fully charged.

Red blinking lamp = Error indication.

Note! It is normal that the battery gets a little hot during quick charging.

A new battery or a battery not being used for some months gets its full capacity after 3-4 charge/discharge cycles. You can charge batteries that are only having half capacity. Modern battery types of the Lilon (Lithium-ion) type does not need to be fully discharged before they are recharged. With the 12V cable for the lighter outlet (Part no.47108) you can charge the batteries from 12V in the car, boat etc.

### ■Antenna

If you will move around large areas or in hilly terrain, it can be useful to bring a longer antenna in your backpack (Part no. 47113). Often the standard antenna is sufficient, so you should try that one first.

### ■Headset / Speaker mike

If you do not want to pick up the radio each time you shall speak, you can attach a headset (Part no. 47103) or speaker mike (Part no. 47102). You will then keep the radio in your pocket / belt, and use the PTT on the headset / speaker mike for transmission.

### ■Ear protector

If you use an ear protector, you can attach this to your hunting radio. You will then need a radio cable. Various types are available.



## ■ TECHNICAL SPECIFICATIONS

<b>General</b>	
Channels	255
Frequency range:	26-31 MHz (31 MHz) 66-87.5 MHz (68 MHz) 136 – 174 MHz (140/155 MHz)
Channel spacing:	10 kHz (31 MHz) 25 kHz (140/155 MHz)
Battery type:	Lithium Ion
Battery capacity:	2200 mAh
Operating time (5:5:90):	appr. 16 hours
Standby time:	appr. 45 hours
Temperature range:	-30°C - +60°C
Frequency stability:	+ - 2.5ppm
Size (bxhxd):	52 x 104 x 36 mm
Weight inc. battery:	250 g
Sub tones:	CTCSS
<b>Receiver</b>	
Sensitivity 12 dB Sinad:	0,20 uV
Adjacent channel rejection:	70dB (25 kHz)
Intermodulation:	65 dB
Spurious and image attenuation:	70 dB
Audio power @ 5% dist.	700 mW @ 16Ohm
<b>Transmitter</b>	
Output power:	5.0W/2.5W/1.0W
Modulation:	FM 16K0F3
Spurious (conducted):	70 dB
Signal / Noise ratio	45 dB (25 kHz)
Lf distortion @ 1 kHz:	<5 %

**■ FREQUENCY CHART**

**■ Zodiac Team Pro Waterproof 31 MHz**

**Swedish channels**

Channel	Frequency (MHz)	Channel	Frequency (MHz)
Channel 01	30,930	Channel 25	30,940
Channel 02	31,040	Channel 26	30,950
Channel 03	31,050	Channel 27	30,960
Channel 04	31,060	Channel 28	30,970
Channel 05	31,070	Channel 29	31,030
Channel 06	31,080	Channel 30	31,130
Channel 07	31,090	Channel 31	31,170
Channel 08	31,100	Channel 32	31,230
Channel 09	31,110	Channel 33	31,240
Channel 10	31,120	Channel 34	31,280
Channel 11	31,140	Channel 35	31,290
Channel 12	31,150	Channel 36	31,300
Channel 13	31,160	Channel 37	31,310
Channel 14	31,180	Channel 38	31,320
Channel 15	31,190	Channel 39	31,350
Channel 16	31,200	Channel 40	31,360
Channel 17	31,210	Channel 41	31,370
Channel 18	31,220		
Channel 19	31,250		
Channel 20	31,260		
Channel 21	31,270		
Channel 22	31,330		
Channel 23	31,340		
*Channel 24	31,570		

\*You need permission from Post & Telestyrelsen in Sweden.

**Note! The channels 1 to 41 are only for use in Sweden.**

**■ Zodiac Team Pro Waterproof 155 MHz**

**Swedish channels**

Channel	Frequency (MHz)	Pilot tone
SV 1	155,425	OFF
SV 2	155,475	OFF
SV 3	155,500	OFF
SV 4	155,525	OFF
SV 5	156,000	OFF
SV 6	155,400	OFF
SV 7	155,450	OFF
SV 1 PL	155,425	67
SV 2 PL	155,475	67
SV 3 PL	155,500	67
SV 4 PL	155,525	67
SV 5 PL	156,000	67
SV 6 PL	155,400	67
SV 7 PL	155,450	67

**Note! The channels SV 1 to SV 07 PL are only for use in Sweden.**

**■ Zodiac Team Pro Waterproof 140 MHz**

**Norwegian channels**

Channel	Frequency	Pilot tone
NO 01	143,900	OFF
NO 02	139,400	OFF
NO 03	143,350	OFF
NO 04	138,850	OFF
NO 05	143,250	OFF
NO 06	138,750	OFF

**Note! The channels NO 1 to NO 6 are only for use in Norway.**

### ■ CTCSS Frequency chart

Nr	Frequency	Nr	Frequency	Nr	Frequency
1	67.0	15	110.9	29	179.9
2	71.9	16	114.8	30	186.2
3	74.4	17	118.8	31	192.8
4	77.0	18	123.0	32	203.5
5	79.7	19	127.3	33	210.7
6	82.5	20	131.8	34	218.1
7	85.4	21	136.5	35	225.7
8	88.5	22	141.3	36	233.6
9	91.5	23	146.2	37	241.8
10	94.8	24	151.4	38	250.3
11	97.4	25	156.7	39	150.0
12	100	26	162.2		
13	103.5	27	167.9		
14	107.2	28	173.8		

### ■ TROUBLESHOOTING

If you have problems with your radio, reset the radio by selecting the Reset in the menu.

### ■ MAINTENANCE

To clean your radio, use a soft cloth dampened with water. Do not use cleaners or solvents which may cause permanent damage which is not covered by the guarantee.

### ■ WARRANTY

Zodiac will give 36 months warranty against failures made by the manufacturer from the date of purchase. The warranty will not cover damage made by the user, the user opening the equipment, moist, dirt, heat or cold. The warranty will not cover lightning/overvoltage. Please contact your dealer if a problem with the equipment arises.

## ■WASTE DISPOSAL

Electrical and electronic products can contain materials, parts and units that can be dangerous for the environment and human health. Products marked with the WEEE mark (shown below), shall not be disposed together with your normal household waste. Please inform yourself about the local rules and disposal collection system for electrical and electronic products. The correct disposal of your old product will help to prevent negative consequences for the environment and human health. (WEEE = Waste of Electrical & Electronic Equipment).



## ■DECLARATION OF CONFORMITY

Zodiac Norge AS hereby declares that Zodiac Team Pro Waterproof conforms to the major characteristic specifications and other relevant specifications given in the Directive 1999/5/EEC and is made after following specifications:

EN 60950-1:2006 +A11:2009  
EN 300 086-2 V1.2.1 (2008)  
EN 301 489-1 V1.3.1 (2002)

ENGLISH

This product is compliant with the RoHS Directive 2002/95/EC.

Zodiac Norge AS  
Postboks 136 Kalbakken  
0902 Oslo, Norway  
[www.zodiac.no](http://www.zodiac.no)  
[post@zodiac.no](mailto:post@zodiac.no)



**ZODIAC**

*Team Pro*  
WATERPROOF 