



USER'S MANUAL

Bruksanvisning
Brukerveiledning

ZODIAC
TeamPro 140/155

■ INNHOLD

INTRODUKSJON.....	3	INNSTILLINGER	8
EGENSKAPER	3	Menyoversikt	8
SIKKERHETSANVISNINGER	3	Språk	9
BESKRIVELSE AV HÅNDSETTE	4	Pilottone (CTCSS).....	9
BESKRIVELSE AV DISPLAYET	5	Display.....	10
BESKRIVELSE AV TASTENE.....	5	VOX (talestyring)	10
FORBEREDELSE FØR BRUK.....	6	Scanning.....	11
Ladning av batteri	6	Batterisparing	12
Sette inn batteri.....	6	Reset	12
Ta ut batteri	6	Hemmelig kanal(Scrambler).....	13
Montering av antenne	6	Viske.....	13
FUNKSJONER.....	7	TILBEHØR.....	14
Slå radioen På/Av	7	BRUKERTIPS.....	15
Volumkontroll.....	7	DEFINISJONER	16
Kanalvalg	7	TEKNISKE SPESIFIKASJONER	17
Sending	7	KANALER.....	17
Mottaking.....	7	FEILSØKING	18
		VEDLIKEHOLD	18
		AVFALLSHÅNDTERING	19
		GARANTI.....	19
		SAMSVAR SERKLÆRING.....	20

■INTRODUKSJON

Takk for at du valgte Zodiac TeamPro 140/155 som din jaktpartner. Vi anbefaler at du leser brukerveiledningen nøye før du tar i bruk radioen. I tillegg til brukerinstruksjoner, vil du også kunne få nyttige brukertips som kan gi lengre driftstid for batteriene, bedre rekkevidde og større brukervennlighet ved hjelp av tilbehør.

■EGENSKAPER

Zodiac TeamPro 140/155 er en liten, lett og bærbar jaktradio. Den er robust og slitesterk, og er klassifisert iht. både IP65 og MIL STD 810F. Den inneholder et enkelt og brukervennlig menysystem som gjør det lett å komme til de ønskede funksjonene. Senderen gir inntil 5W, som med det medfølgende batteriet på 1800 mAh gir god rekkevidde og lang driftstid. Det finnes også en tørrbatteri-kassett som tilbehør, som gir mulighet for bruk av apparatet i områder der det ikke er tilgang til lading av batterier. Radioen har en kraftig audioforsterker som gir en klar lyd. Et rikholdig utvalg av tilleggsutstyr gir mange bruks-muligheter.

■SIKKERHETSANVISNINGER

Det er viktig å følge noen enkle retningslinjer for bruk av radioen. Dette for å oppnå lang levetid for apparatet.

- Ha alltid antennen påskrudd ved sending.
- Batteriet bør lades min. 16 timer ved førstegangslading.
- Apparatet er godkjent for å tåle fukt og vann, men bør tørkes etter bruk.
- For å oppnå best rekkevidde, ør antennen holdes vertikalt foran ansiktet med min 10-15 cm avstand. Nakk tydelig med normal stemme.

■ BESKRIVELSE AV HÅNDSETTET

1. **Av-På/volum-knapp**
Vri knappen til høyre for å slå på radioen.
2. **PTT-tast**
Trykk og hold tasten inne for å sende, slipp den for å motta.
3. **Monitor-tast**
Kobler ut Squelch-funksjonen.
4. **Tastelås**
5. **Lampe(LED-indikator)**
6. **Mikrofon**
7. **LCD Display**
8. **Meny-tast**
9. **Antenne**
10. **Kontakt for ekstrasstyr**
For tilkobling av hodesett, eksterne høyttalere/mikrofoner og annet tilleggsutstyr. Bruk dekslet når kontakten ikke er i bruk.
11. **Belteklips**
12. **Høyttaler**
13. **Holder for belteklips**
14. **Ned-tast**
15. **SC-tast (scanner)**
16. **Opp-tast**
17. **H/L-tast. Valg av utgangseffekt**

18. SQ-tast (squelch)

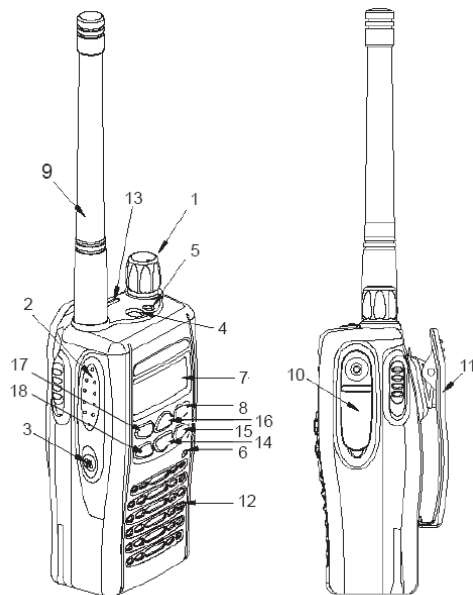

■ BESKRIVELSE AV DISPLAYET



	Signalstyrkenivå
HL	Sendereffekt indikator H = høy sendereffekt, L = lav sendereffekt M = medium sendereffekt (M vises ikke i displayet)
	Tastelås
	Batteristatus
	VOX indikator
	Scan indikator

■ BESKRIVELSE AV TASTENE

Menu	Brukes for å få tilgang til menyen og for å bekrefte menyvalg.
H/L	Velger sendereffekt.
SQ	Kobler inn støysperrefunksjonen. Du kan velge mellom 15 nivåer.
SC	Starter og stopper scannings-funksjonen.
 [OPP]	OPP-tast. Velger ønsket kanal eller blar oppover i meny-liste/squelch-nivåer.
 [NED]	NED-tast. Velger ønsket kanal eller blar nedover i nenyliste/squelch-nivåer.
	Tastelås Knappen (4) på toppen av radioen låser enkelte taster for å unngå uønskede inntastinger. PTT-knappen, monitor-tasten og lys-tasten blir ikke påvirket av taste-låsen for at du raskt skal kunne svare et anrop eller lytte på svake signaler. Når tastelåsen er innkoplet, vises i displayet.
Monitor	Monitor-tasten (3 brukes til å kople bort støysperren (squelch) for å høre svake sig /sendinger. Et nytt trykk kople støysperren inn igjen.

■ FORBEREDELSE FØR BRUK

■ Lading av batteri

Før du tar i bruk Zodiac TeamPro første gang, må du lade batteriet i minst 16 timer. Bruk den medfølgende laderen. Hvis du ikke bruker radioen over en lengre periode, bør batteriet lades ca. hver 3. måned for å beholde sin kapasitet.

■ Sette inn batteri

1. Sett batteriets tapper i sporene i bunnen på radioen.
2. Trykk inn batteriets øverste del til du hører et klikk.

■ Ta ut batteri

1. Slå av radioen.
2. Skyv begge batteriets låsehendler nedover samtidig.
3. Trekk batteriets øverste del vekk fra radioen og ta batteriet ut av sporene.

■ Montering av antenne

1. Sett antennens gjenger i Antennekontakten.
2. Skru antennen til høyre (med urviseren).

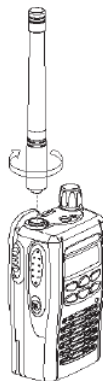
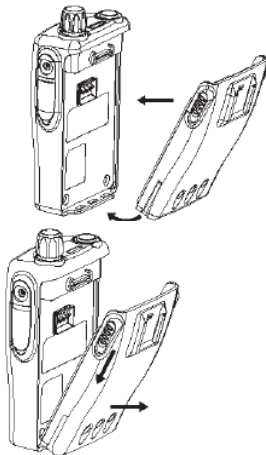

■ FUNKSJONER

■ Slå radioen på/av Av/På

1. For å slå på radioen, skru Av/På-knappen til høyre (med urviseren).
2. For å slå av radioen, skru Av/På-knappen til venstre (mot urviseren) inntil du hører et klikk.

■ Volumkontroll

Volumet justeres ved å vri Av/På-knappen til venstre eller høyre.

■ Kanalvalg

Radioen kan programmeres med inntil 255 kanaler. For Norge leveres radioen ferdig programmert med de 6 norske jaktkanalene og hundepøljkanalerna.

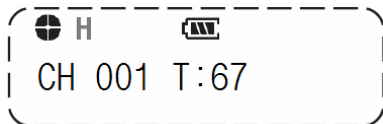

Velg ønsket kanal ved å trykke [OPP] eller [NED]. Hvert trykk øker eller minsker kanalnummeret med et nummer. Hvis du holder tasten nede, øker eller minsker kanalnummeret fort-løpende.

■ Sending

Sjekk at den valgte kanalen er ledig før du starter sendingen.

1. Trykk og hold sendetasten [PTT]. Snakk med normal stemme 10-15 cm fra mikrofonen. Lampe (5) lyser rødt under sending.
2. Når du er ferdig med å snakke, slipp sendetasten [PTT] og radioen går tilbake i mottaking.

■ Mottaking

Velg ønsket kanal. Lampe (5) lyser grønt under mottaking. Hvis lampen blinker grønt, indikerer dette at den som sender bruker en annen pilottone (CTCSS kode). Prøv å bytte pilottone på din kanal.

■ INSTILLINGER

Trykk [Menu] for å få tilgang til menyen. Bruk deretter tastene [OPP] og [NED] for å velge ønsket funksjon. Trykk [Menu] for å bekrefte valget. Bruk tastene [OPP] og [NED] for å bla fram ønsket funksjonsvalg og trykk [Menu] for å lagre valget.

■ Menyoversikt

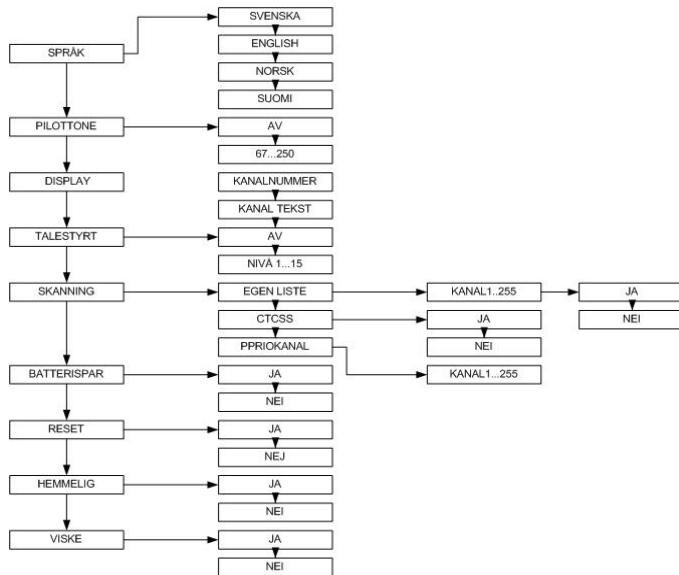

■Språk

Du kan velge mellom norsk, svensk, finsk og engelsk som menyspråk. I Norge leveres radioen med norsk som standardspråk.



1. Trykk [Menu] for å få tilgang til menyen.
2. Bla i menyen med [OPP] eller [NED] inntil "SPRÅK" vises.
3. Trykk [Menu] for å bekrefte.
4. Bla i menyen med [OPP] eller [NED] inntil ønsket språk vises.
5. Trykk [Menu] for å lagre valget.

■Pilottone

Du kan velge mellom 39 CTCSS-toner eller pilottoner (subkanaltoner) med frekvensene 67-254Hz.



1. Trykk [Menu] for å få tilgang til menyen.
2. Bla i menyen med [OPP] eller [NED] inntil "PILOTTONE" vises.
3. Trykk [Menu] for å bekrefte.
4. Bla i menyen med [OPP] eller [NED] inntil ønsket pilottone vises.
5. Trykk [Menu] for å lagre valget.

■ Display

Du kan velge mellom å vise kanalinnstillingen som kanalnummer eller som kanaltekst



1. Trykk [Menu] for å få tilgang til menyen.
2. Bla i menyen med [OPP] eller [NED] inntil "DISPLAY" vises.
3. Trykk [Menu] for å bekrefte.
4. Velg KANAL NUMMER eller KANAL TEKST med eller
5. Trykk [Menu] for å lagre valget.

■ Talestyrt

VOX er en talestyringsfunksjon som gjør det mulig å sende uten å bruke sende-tasten [PTT]. VOX kan innstilles i 15 følsomhetsnivåer. Nivå 1

betyr lav følsomhet og krever kraftig lydnivå for å sende, mens nivå 15 betyr høy følsomhet og radioen sender ved lavt lydnivå.

Prøv deg fram for å se hvilket nivå som passer best. Når VOX er innkoblet, vises  i displayet.

AV betyr at VOX-funksjonen er slått av.

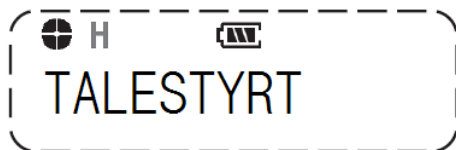

1. Trykk [Menu] for å få tilgang til menyen.
2. Bla i menyen med [OPP] eller [NED] inntil "TALESTYRT" vises.
3. Trykk [Menu] for å bekrefte.
4. Velg ønsket nivå med [OPP] eller [NED]
5. Trykk [Menu] for å lagre valget.

■ Skanning

Funksjonen brukes til å søke etter kanaler med trafikk. Når funksjonen er innkoplet, vises  symbolet i displayet. Du kan velge tre undermenyer:

EGEN LISTE: Søker gjennom de kanaler du har valgt i din skanningliste.

PILOTTONE (CTCSS): Søker gjennom alle pilottoner på den kanalen radioen er innstilt på.

PRIO KAN: Søker mellom innstilt kanal i radioen og den kanal du velger som prioritetskanal.



4. Velg "EGEN LISTE" med [OPP] eller [NED].
5. Trykk [Menu] for å bekrefte.
6. Velg kanal med [OPP] eller [NED].
7. Trykk [H/L] og velg [Ja] for å legge til kanalen i listen.
og [Nei] for ikke å legge til kanalen i listen.

8. Gjenta pkt. 6 og 7 for å legge til flere kanaler i listen.
9. Når all ønskede kanaler er lagt inn, trykk [Menu] for å bekrefte.
10. Trykk [SC] for å starte søkingen.
11. Trykk på [SC] eller [PTT] for å avslutte søkingen.

Vil du søke igjennom pilottonene på den kanalen som radioen er innstilt på, gjør som følger:

12. Velg "CTCSS" med [OPP] eller [NED].
13. Trykk [Menu] for å bekrefte.
14. Trykk [SC] for å starte søkingen.
15. Trykk på [SC] eller [PTT] for å avslutte søkingen.

Vil du søke mellom radioens innstilte kanal og en valgt prioritetskanal:

16. Velg "PRIOKANAL" med [OPP] eller [NED].
17. Trykk [Menu] for å bekrefte.
18. Velg prioritetskanal med [OPP] eller [NED].

19. Trykk [Menu] for å bekrefte.
20. Trykk [SC] for å starte søkingen.
21. Trykk på [SC] eller [PTT] for å avslutte søkingen.

■ BATTERISPAR

Hvis batterisparfunksjonen er aktivert, går radioen i hvile-stilling når radioen ikke har sendt eller mottatt på en stund for å spare batteriet. Når funksjonen er aktivert, får du en liten forsinkelse ved sending/mottaking fordi radioen bruker et kort øyeblikk på å "våkne". Vent derfor litt etter at du har trykket sendetasten [PTT] før du starter å snakke for å unngå at det første ordet ikke blir sendt.



1. Trykk [Menu] for å få tilgang til menyen.
2. Bla i menyen med [OPP] eller [NED].

inntil "BATTERISPAR" vises.

3. Trykk [Menu] for å bekrefte.
4. Velg JA/NEI med eller.
5. Trykk [Menu] for å lagre valget.

■ Reset

Reset funksjonen gjenoppretter fabrikkinnstillingene.



1. Trykk [Menu] for å få tilgang til menyen.
2. Bla i menyen med [OPP] eller [NED] inntil RESET vises.
3. Trykk [Menu] for å bekrefte.
4. Velg JA / NEI med [OPP] eller [NED].
5. Trykk [Menu] for å bekrefte valget.

■ Taleforvrengning (Scrambler)

Funksjonen for taleforvrengning benyttes når man ønsker å ikke bli avlyttet av uvedkommende. Talen blir "forvrengt" i radioen som sender, og gjenopprettet i radioen som mottar. Begge radioene må da ha taleforvrengning aktivisert.



1. Trykk [Menu] for å få tilgang til menyen.
2. Bla i menyen med [OPP] eller [NED] inntil "HEMMELIG KANAL" vises.
3. Trykk [Menu] for å bekrefte.
4. Velg JA/NEI med [OPP] eller [NED].
5. Trykk [Menu] for å lagre valget.

■ Viske

For å unngå å forstyrre omgivelsene med høy tale i kritiske jakt-situasjoner, benytter man "Hviskemodus" i radioen, som medfører at lav tale blir forsterket ekstra ved sending.



1. Trykk [Menu] for å få tilgang til menyen.
2. Bla i menyen med [OPP] eller [NED] inntil "VISKE" vises.
3. Trykk [Menu] for å bekrefte.
4. Velg JA/NEI med [OPP] eller [NED].
5. Trykk [Menu] for å lagre valget.

■TILBEHØR

Skogsantenne for bedre rekkevidde	Art.nr. 47116
Batterikassett for alkaliske batterier	Art.nr. 47238
Ekstra oppladbart batteri	Art.nr. 47204
Hurtiglader, bordmodell	Art.nr. 47206
Sigarettennerlader 12V.....	Art.nr. 47232
Ørehøytaler m/ørering, spiral.....	Art.nr. 47200
Ørehøytaler m/ørerekrok, spiral	Art.nr. 47201
Hodesett med sendetast på kabel.....	Art.nr. 47230
Monofon med uttak for ørehøytaler.....	Art.nr. 47207
Veske	Art.nr. 47209
Bæresele med patronholder	Art.nr. 43157
Radiokabel m/mik til Peltor hørselvern	Art.nr. 47215

Mer tilbehør finner du på www.zodiac.no.

■ BRUKERTIPS**■ Batterivarssling**

Batterikapasiteten vises med tre segmenter i disnlavets batterisymbol.



Tre segmenter = fulloppladet batteri

Når batterikapasiteten faller til under ca 10 %, vil indikatorlampen (5) blinke gult. Når indikatorlampen blinker rødt, er batteriet helt utladet. Du må da enten starte ny oppladning eller bytte batteriet så snart som mulig. Som tilbehør finnes en batterikassett for vanlige alkaliske AA-batterier som er godt alternativ der hvor det er langt mellom lademulighetene.

■ Ladning

TeamPro 140/155 har en automatisk hurtiglader. Laderen har uttak for radio med batteri og ekstra batteri. Oppladning av et utladet batteri skjer på ca 2 timer. Under oppladningen lyser indikatorlampen for de respektive uttak:

Rød = hurtiglading pågår

Grønn = ferdigladet batteri og vedlikeholdsladning

Gul = bakre lade plass, venter på at oppladningen i

ladeplassen i front skal avsluttes. Går automatisk til hurtig-ladning når frontbatteriet er ferdig ladet.

Rød blinkende lampe = feilindikering.

Merk! Det er normalt at batteriet blir litt varmt under hurtiglading.

Et nytt batteri eller et batteri som ikke er brukt på noen måneder, får full kapasitet etter 3-4 oppladninger og utladninger. Man kan lade halvopp-ladete batterier. Moderne oppladbare batterier av type Lilon (Lithium Ion) trenger ikke utlades helt før de lades på nytt. Med 12 V kabel for sigarett-tenneruttak (tilbehør Art.nr 08) kan du lade batteriene fra 12V i bil, båt etc.

■ Antenne

Dersom du skal bevege deg i store områder eller i kupert terreng, kan det være lurt å ha med seg en lengre antenne i ryggsekken. (Art.nr 47113). Som oftest rekker det med original-antennen, så prøv deg fram i området.

■ HodeseTT/Monofon

Hvis du vil slippe å ta opp radioen hver gang du skal snakke, kan du tilkople et hodesett

(Art.nr 47103) eller en monofon (Art.nr 47102). Du trykker da på sende-tasten som sitter på kabelen og lar radioen ligge i lommen.

■ Hørselsvern

Bruker du hørselsvern kan du tilkople denne til din jaktradio. Du trenger da en radiokabel (Art.nr 47109) som har mikrofon på tilbehøret slik at du ikke trenger å ta opp radioen.

■ DEFINISJONER

■ Pilottone

Pilottone eller CTCSS (CTCSS=Continuous Tone Code Squelch System) er en lavfrekvent pilottone (subkanaltone) som fungerer som et filter. Hvis du og dine jaktkamerater har stilt inn samme kanal og samme pilottone, unngår dere å høre annen trafikk som foregår på denne kanalen.

Det finnes 39 ulike pilottoner pr. kanal som bruker frekvensene 67-254Hz.

■ Monitor

Monitor-funksjonen brukes for å lytte etter svake signaler/sendinger. Ved aktivering av monitorfunksjonen utkobles støysperren (squelch) og støy og pågående trafikk høres ihøyttaleren.

■ Squelch

Squelch (støysperre) brukes for å stenge ute støy og andre signaler med lavere signalnivå enn hva støysperren er innstilt på. Støysperren kan innstilles i 15 ulike nivåer. Lavt nivå gir maksimal rekkevidde, men mer støy. Høyt nivå gir mindre støy og redusert rekkevidde.

■ VOX

VOX er talestyring og gir mulighet til å sende uten å bruke sendetasten PTT. Følsomheten kan innstilles i 15 ulike lydnivåer. Nivå 1 betyr lav følsomhet og radioen krever et kraftig lydnivå for å sende. Nivå 15 betyr høy følsomhet og radioen starter sendingen ved et lavt lydnivå. NB! Vær klar over at radioen vil sende hver gang den registrerer lyd over det valgte lydnivået. Bruk derfor denne funksjonen kun ved behov.

TEKNISKE SPESIFIKASJONER**Generelt**

Maks antall kanaler	255
Frekvensområde	136 – 174 MHz
Kanalavstand	12,5 / 25 kHz
Batteritype	Lithium Ion
Batterikapasitet	1800 mAh
Driftstid (5:5:90)	ca 12 timer
Temperaturområde	-30°C - +60°C
Frekvensstabilitet	+/- 2.5ppm
Størrelse(bxhxd)	56x100x34 mm
Vekt m/batteri	285g
Pilottoner	CTCSS

Mottaker

Følsomhet 12 dB Sinad	0,20 μ V
Nabokanaldempning	70dB (25 kHz)
Intermodulasjon	65 dB
Spurious og speildempning	70 dB
Signal/støyforhold	45 dB (25 kHz)
Audio effekt @ 5% forvreng.	700 mW @ 16 Ohm

Sender

Utgangseffekt	5.0W/2.5W /1.0W
Modulasjon	FM 16K0F3
Spurious (conducted)	70 dB
Signal / støyforhold	45 dB (@ 25 kHz)
Lf forvrengning @ 1 kHz	<5%

KANALER**Frekvenstabell**

Kanal	Frekvens	Kanal	Frekvens
01	143.900	04	138.850
02	139.400	05	143.250
03	143.350	06	138.750

HUNDEPEILEKANALER

Kanal	Frekvens
07	142.275
08	142.325
09	155.450
10	155.475

■PILOTTONETABELL

Nr	Frekvens	Nr	Frekvens	Nr	Frekvens
1	67.0	15	110.9	29	179.9
2	71.9	16	114.8	30	186.2
3	74.4	17	118.8	31	192.8
4	77.0	18	123.0	32	203.5
5	79.7	19	127.3	33	210.7
6	82.5	20	131.8	34	218.1
7	85.4	21	136.5	35	225.7
8	88.5	22	141.3	36	233.6
9	91.5	23	146.2	37	241.8
10	94.8	24	151.4	38	250.3
11	97.4	25	156.7	39	150.0
12	100	26	162.2		
13	103.5	27	167.9		
14	107.2	28	173.8		

■FEILSØKING

Hvis det oppstår problemer, foreta en resetting av håndsettet ved å slå av apparatet og ta ut batteriene. Vent en kort stund, sett batteriene tilbake og slå på apparatet igjen.

■VEDLIKEHOLD

Beskytt håndsettet mot fuktighet, vann, kulde og ekstrem varme. Radioen rengjøres med en lett fuktet klut. Bruk ikke rengjørings- eller løsningsmidler som kan skade radioen slik at garantien oppheves.

■ AVFALLSHÅNDTERING

Elektrisk og elektronisk utstyr kan inneholde materialer, deler og stoffer som kan være farlig for miljøet og skadelig for mennesker hvis avfall fra slikt utstyr ikke blir behandlet korrekt. Utstyr som er merket med WEEE-symbolet (vist nedenfor) skal ikke kastes sammen med ditt husholdningsavfall, men leveres som spesialavfall til kommunens gjenvinningsstasjon eller miljøstasjon. (WEEE = Waste of Electrical & Electronic Equipment)

**■ GARANTI**

Zodiac Communication AS gir garanti i 12 måneder mot fabrikkasjonsfeil. Utover dette kommer kjøpslovens bestemmelser om reklamasjonsrett. Ved reklamasjon eller garantihenvendelser må dokumentasjon på kjøpsdato fremlegges i form av kjøpskvittering eller lignende. Ved næringskjøp gjelder særskilte regler. Innenfor garanti-tiden reparerer Zodiac Norge AS alle feil som var iboende i apparatet i kjøpsøyeblikket, forutsatt at apparatet innleveres hos den forhandler hvor det ble kjøpt, eller til Zodiac's serviceverksted. Eventuell frakt betales av kjøperen. Apparatet må alltid pakkes forsvarlig eller i originalemballasjen ved forsendelsen. Skader som skyldes feil bruk i henhold til denne bruksanvisningen, slitasje, overspenning, slag, fuktskade, lynnedslag eller inngrep av uautoriserte personer, faller ikke under noen omstendigheter inn under garantien og vil bli reparert etter ordre fra kjøper mot betaling.

■ SAMSVARERKLÆRING

Herved erklærer Zodiac Communication A/S at Zodiac TeamPro 140/155 leveres i overensstemmelse med de vesentligste egenskapskrav og øvrige relevante bestemmelser som fremgår av direktiv 1999 / 5 / EC

og er laget etter følgende spesifikasjoner:

EN 60950:2002

EN 300 296-2 V1.1.1 (2001-03)

EN 300 489-5 V1.2.1 (2002-08)

Samsvarerklæringen kan også finnes på vår hjemmeside www.zodiac.no.

Produktet kan brukes i Norge og markedsføres av:

Zodiac Communication A/S

Postboks 4213 Nydalen

0401 Oslo

www.zodiac.no

post@zodiac.no



The image shows the ZODIAC logo, which is the word 'ZODIAC' in a bold, blue, sans-serif font with a horizontal line underneath the letters.

■ INNEHÅLL

INTRODUKTION.....	22	INSTÄLLNINGAR.....	27
EGENSKAPER	22	Menyöversikt.....	27
SÄKERHETSANVISNINGAR	22	Språk.....	28
BESKRIVNING AV HANDENHET..	23	Pilotton(CTCSS).....	28
BESKRIVNING AV DISPLAYEN..	24	Visa i display.....	29
BESKRIVNING AV KNAPPARNA..	24	Talstyrning(VOX).....	29
FÖRBEREDELSE FÖR BRUK....	25	Kanalsökning(Scanning)	30
Laddning av batteri	25	Batterispar	31
Sätta i batteri.....	25	Återställ(Reset)	32
Ta ur batteri.....	25	Hemlig kanal	32
Montering av antenn.....	25	Viska.....	33
FUNKTIONER.....	26	TILLBEHÖR.....	34
Slå på/av radion.....	26	ANVÄNDARTIPS.....	35
Volymkontroll.....	26	DEFINITIONER	36
Val av kanal.....	26	TEKNISKA SPECIFIKATIONER.....	37
Sändning.....	26	KANALER.....	38
Mottagning	26	FELSÖKNING	39
		RENGÖRING	39
		GARANTI.....	39
		INTYG OM ÖVERENSSTÄMMELSE...40	

■ INTRODUKTION

Tack för att du valt Zodiac TeamPro 140/155 som din jaktpartner. Läs igenom bruksanvisningen noggrant innan användning så får du inte bara instruktioner till din radio utan även många väl användbara "tips" som rör själva hanteringen av en radio. Många tips leder till bättre hållbarhet av batteriet, bättre räckvidd samt smidigare användning med hjälp av tillbehör.

■ EGENSKAPER

Zodiac TeamPro 140/155 är en liten, lätt och bärbar jaktradio. Den är robust och slitstark och är klassificerad enligt både IP65 och MIL STD 810F. Den innehåller ett enkelt menysystem. Sändaren ger upp till 5W som med det medföljande batteriet på 1800 mAh ger god räckvidd och lång drifttid. Radion har en kraftig audio-förstärkare, som ger ett klart ljud och ett brett tillbehörssortiment ger många användningsmöjligheter.

■ SÄKERHETSANVISNINGAR

Det är viktigt att du följer följande anvisningar vid användning av radion. Detta för att uppnå lång livslängd för apparaten.

- Ha alltid antennen påskruvad vid sändning.
- Batteriet bör laddas min. 16 timmar vid förstagångs-laddningen.
- Apparaten är godkänd för att tåla fukt och vatten, men bör torkas efter användning.
- För att uppnå bästa räckvidd bör antennen hållas vertikalt framför ansiktet med min. 10-15 cm avstånd. Prata tydligt med normalt röstläge.

■ BESKRIVNING AV HANDEHET

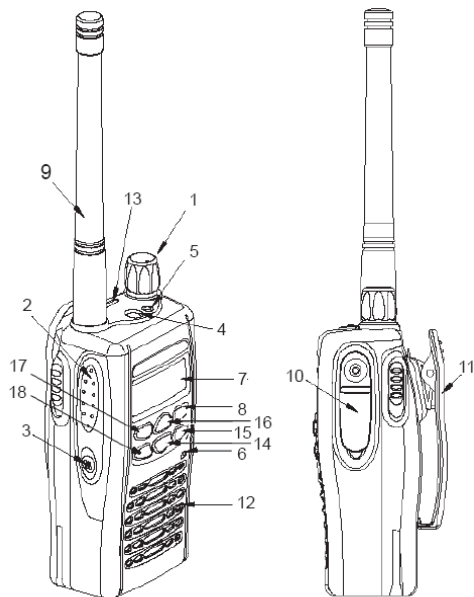

1. **Av-På/volym-knapp**
Vrid knappen till höger för att slå på radion.
2. **Sändarangent(PTT)**
Tryck och håll inne tangenten för att sända, släpp den för att lyssna.
3. **Monitor-Tangent**
Kopplar ur Squelch-funktionen.
4. **Knapplås**
5. **LED-indikator**
6. **Mikrofon**
7. **Display (LCD)**
8. **Meny/OK-tangent**
9. **Antenn**
10. **Kontakt för tillbehör**
För inkoppling av headset, externa högtalare/mikrofoner och andra tillbehör. Använd skyddet för uttaget när tillbehör ej används.
11. **Bältesclips**
12. **Högtalare**
13. **Hållare för bältesclips**
14. **Ned-tangent**
15. **Kanalsöknings-tangent**
16. **Upp-tangent**
17. **H/L-tangent.**
18. **Squelch-tangent**

■ BESKRIVNING AV DISPLAY

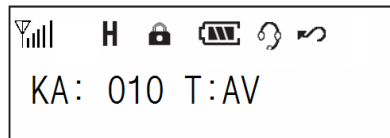

	Signalstyrkenivå
HL	Sändareffekt indikator H = hög sändareffekt, L = låg sändareffekt M = medium sändareffekt (M visas inte i displayen)
	Knappplås
	Batteristatus
	Röststyrnings-indikator(VOX)
	Kanalsök-indikator(Scan)

■ BESKRIVNING AV KNAPPARNA

Menu	Används för att få tillgång till menyn och för att bekräfta val.
H/L	Väljer sändareffekt.
SQ	Kopplar in brusspär-funktionen. Du kan välja mellan 15 olika lägen.
SC	Startar och stoppar kanalsökningen (Scan).
 [UPP]	UPP-tangent. Väljer önskad kanal eller bläddrar uppåt i menylistan/squelchnivåerna.
 [NED]	NED-tangent. Väljer önskad kanal eller bläddrar nedåt i nylistan/squelchnivåerna.
	Knappen (4) på toppen av radion låser knapparna för att förhindra oönskade knapptryckningar. De knappar som ej skyddas är sändartangenten, monitortangenten och belysning för att du alltid skall snabbt skall kunna svara på anrop.Symbolen visas vid aktivering.
Monitor	Monitortangenten (3) används för att koppla rt brusspärren så att även svaga signaler kan uppfattas.Ett nytt tryck kopplar in brusspärren igen.

■ FÖRBEREDELSE FÖR BRUK

■ Laddning av batteri

Innan du använder Zodiac TeamPro för första gången, skall du ladda batterierna minst 16 timmar. Använd den medföljande laddaren.

Obs! Om du inte använder din radio under en längre tid bör batteriet laddas ca var tredje månad för att bibehålla sin kapacitet.

■ Sätta i batteri

1. Sätt batteriets tappar i spåren på radion.
2. Tryck in batteriets översta del tills du hör ett klick.

■ Ta ur batteri

1. Slå av radion.
2. Dra batteriets båda låstangenter samtidigt neråt.
3. Dra batteriets översta del från radion och ta batteriet ut ur spåren.

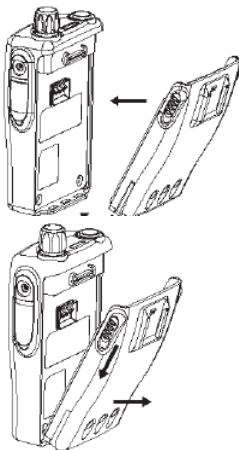

■ Montering av antenn

1. Sätt antennens gängor i antennkontakten.
2. Skruva antennen till höger.

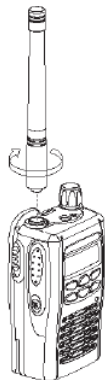

■ FUNKTIONER**■ Slå på/av radion**

1. För att slå på radion, vrid Av/På-knappen till höger.
2. För att slå av radion, vrid Av/På-knappen till vänster tills du hör ett klick.

■ Volymkontroll

Vrid Av/På-knappen för att öka/minska volymen.

■ Välj kanal

Radion kan programmeras med upp till 255 kanaler. För Sverige levereras radion färdig programmerad med de 4 svenska jaktkanalerna med 9 kanalplatser. Välj önskad kanal genom att trycka [UPP] eller [NED]. Varje tryckning ökar eller minskar kanalnumret med ett nummer. Om du håller ned knappen, ökar eller minskar kanalnumret fortlöpande.

■ Sändning

Se till att den valda kanalen är ledig innan du startar sändningen.

1. Tryck och håll [PTT]. Prata med normalt röstläge 10-15 cm från mikrofonen. Lampan (5) lyser rött vid sändning.
2. När du talat färdigt, släpp [PTT] för att lyssna. (Radion går tillbaka till mottagning).

■ Mottagning

Välj önskad kanal. Lampan (5) lyser grönt vid mottagning. Om lampan blinkar grönt betyder det att den som sänder ej har samma pilotton inställd som du. Prova att byta pilotton på din kanal.

■ INSTÄLLNINGAR

Tryck [Menu] för att få tillgång till menyn. Använd därefter knapparna [UPP] och [NED] för att välja önskad funktion. Tryck [Menu] för att bekräfta valet. Använd [UPP] och [NED] för att bläddra fram önskat funktionsval och tryck [Menu] för att spara valet.

■ Menyöversikt

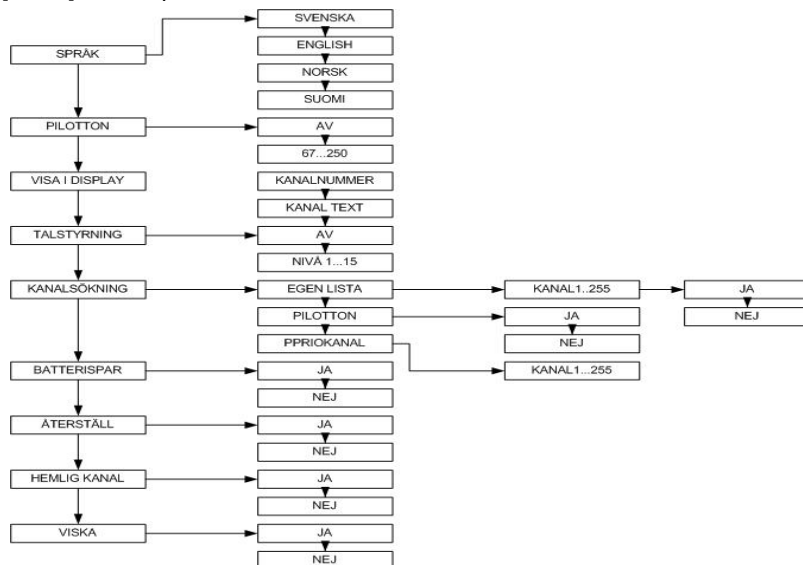

■ Språk

Du kan välja mellan norska, svenska, finska och engelska som menyspråk. I Sverige levereras radion med svenska som standardspråk.



För att ändra språk:

1. Tryck [Menu] för att få tillgång till menyn.
2. Bläddra i menyn med [UPP] eller [NED] tills SPRÅK visas.
3. Tryck [Menu] för att bekräfta.
4. Bläddra i menyn med [UPP] eller [NED] tills önskat språk visas.
5. Tryck [Menu] för att lagra valet.

■ Pilotton

Du kan välja mellan 39 pilottoner med frekvenserna 67-254Hz.



För att ställa in/ändra pilotton:

1. Tryck [Menu] för att få tillgång till menyn.
2. Bläddra i menyn med [UPP] eller [NED] tills PILOTTON visas.
3. Tryck [Menu] för att bekräfta.
4. Bläddra i menyn med [UPP] eller [NED] tills önskad pilotton visas.
5. Tryck [Menu] för att lagra valet.

■ Visa i display

Du kan välja mellan att visa kanalinställningen som kanalnummer eller som kanaltext.



För att ändra display-information:

1. Tryck [Menu] för att få tillgång till menyn.
2. Bläddra i menyn med [UPP] eller [NED] tills DISPLAY visas.
3. Tryck [Menu] för att bekräfta.
4. Välj KANALNR eller K TEXT med [UPP] eller [NED].
5. Tryck [Menu] för att lagra valet.

I läge "Kanal text" visas den inställda radiokanalens frekvens.

■ Talstyrning (VOX)

TALSTYRNING är en röststyrnings-funktion som ger dig möjlighet till att sända utan att använda sändartangenten. Känsligheten för röststyrningen kan ställas i 15 olika lägen där läge 1 betyder att radion är inställd på låg känslighet och att det därmed krävs lite mer för att radion skall sända medan läge 15 betyder att radion är inställd på hög känslighet och börjar sända vid mycket låg ljudnivå. Prova dig fram för att se vilket läge som passar dig bäst. När TALSTYRNING är inkopplad, visas symbolen  i displayen.

Läge "AV" betyder att funktionen inte är inkopplat.



För att starta/stänga av talstyrning:

1. Tryck [Menu] för att få tillgång till menyn.
2. Bläddra i menyn med [UPP] eller [NED] tills TALSTYRNING visas.
3. Tryck [Menu] för att bekräfta. Välj önskad nivå med [UPP] eller [NED].
4. Tryck [Menu] för att lagra valet.

■ Kanalsökning (Scan)

Funktionen används för att söka efter kanaler med trafik. När funktionen är inkopplad, visas symbolen i displayen. Du kan välja mellan tre rmenyer: EGEN LISTA: Söker igenom de kanaler du valt i din scanninglista.

PILOTTON: Söker igenom samtliga pilottoner på den kanal radion är inställd på.

PRIO KAN: Söker mellan den i radion inställd kanal och den kanal du väljer som prioritetskanal.



För att ändra kanalsökningsalternativ:

5. Tryck [Menu] för att få tillgång till menyn.
6. Bläddra i menyn med [UPP] eller [NED] tills KANALSÖKNING visas.
7. Tryck [Menu] för att bekräfta.

Så här gör du göra en egen kanalsökningslista:

8. Välj EGEN LISTA med [UPP] eller [NED].
9. Tryck [Menu] för att bekräfta.
10. Välj Kanal med [UPP] eller [NED].
11. Tryck [H/L] och välj [Ja] för att lägga till kanalen i listan och [Nej] för att ej lägga till kanalen i listan.
12. Upprepa 6 och 7 för att lägga till ytterligare kanaler i listan
13. När alla önskade kanaler är inlagda, tryck [Menu] för att bekräfta.
14. Tryck [SC] för att starta sökningen.
15. Tryck på [SC] eller [PTT] för att avsluta sökningen.

Vill du söka igenom Pilottonerna på den kanal som radion är inställd på:

16. Välj PILOTTON med [UPP] eller [NED].
17. Tryck [Menu] för att bekräfta.
18. Tryck [SC] för att starta sökningen.
19. Tryck på [SC] eller [PTT] för att avsluta sökningen.

Vill du söka mellan radions inställda kanal och en vald
prioritetskanal:

20. Välj PRIO KAN med [UPP] eller [NED].
21. Tryck [Menu] för att bekräfta.
22. Tryck [SC] för att starta sökningen.
23. Tryck på [SC] eller [PTT] för att avsluta sökningen.

■ Batterispar

Batterispar-funktionen fungerar så att när radion inte sändt/mottagit på en tid, går radion ner i viloläge för att spara på batteriet. När funktionen är aktiverad får du en viss fördröjning vid sändning/mottagning då det tar någon sekund för radion att "vakna", så vänta en sekund efter att du tryckt ner PTT-tangenten innan du börjar prata för att undvika att du inte missar de första orden.



För att starta/stoppa
Batterispar-funktionen:

1. Tryck [Menu] för att få tillgång till menyn.
2. Bläddra i menyn med [UPP] eller [NED] tills BATTERISPAR visas.

3. Tryck [Menu] för att bekräfta.
4. Välj JA eller NEJ med [UPP] eller [NED].
5. Tryck [Menu] för att lagra valet.

■Återställ(Reset)

Denna funktion återställer fabriksinställningarna.



För att återställa radion till fabriksinställningarna:

1. Tryck [Menu] för att få tillgång till menyn.
2. Bläddra i menyn med [UPP] eller [NED] tills RESET visas.
3. Tryck [Menu] för att bekräfta.
4. Välj JA/NEJ med [UPP] eller [NED].
5. Tryck [Menu] för att bekräfta valet.

■Hemlig kanal(scrambling)

Denna röstförvrängningsfunktion används när man vill använda radion utan att bli avlyssnad av obehöriga. Alla radioapparater som ingår i sambandet måste då ha denna funktion aktiverad.



1. Tryck [Menu] för att få tillgång till menyn.
2. Bläddra i menyn med [UPP] eller [NED] tills HEMLIG KANAL visas.
3. Tryck [Menu] för att bekräfta.
4. Välj JA/NEJ med [UPP] eller [NED].
5. Tryck [Menu] för att bekräfta valet.

■Viska

För att undvika att störa omgivningen

Med högt tal i kritiska jakt-situationer kan man utnyttja "VISKA"-funktionen som gör att lågt tal förstärks extra vid sändning.

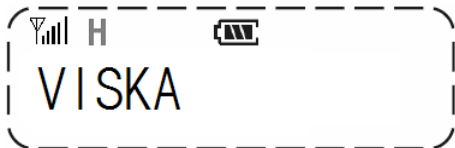

1. Tryck [Menu] för att få tillgång till menyn.
2. Bläddra i menyn med [UPP] eller [NED] tills VISKA visas.
3. Tryck [Menu] för att bekräfta.
4. Välj JA/NEJ med [UPP] eller [NED].
5. Tryck [Menu] för att bekräfta valet.

TILLBEHÖR

Skogsantenn för 48 cm för bättre räckvidd	Art.nr 47113
Torr batterikassett för 5 st AAA batterier	Art.nr 47238
Batteri 1800 mAh Lithium	Art.nr 47204
Snabb bordsladdare ink. fack för reservbatteri	Art.nr 47206
12V Kabel anslutes till bordsladdare	Art.nr 47232
Öronmussla, helbygel,	Art.nr 47200
Öronmussla, "polis"	Art.nr 47201
Headset vattentätt	Art.nr 47230
Monofon jakt med 3,5 mm uttag i botten	Art.nr 47220
Räckvidds-sele Join the Team	Art.nr 43157
Radiokabel PELTOR med mikrofon/sändartangent	Art.nr 47215
Radiokabel SORDIN med mikrofon/sändartangent	Art.nr 47245

Fler tillbehör hittar du på www.zodiac.se.

OBS! När andra tillbehör än den medföljande öronmusslan används skall även den understa brickan på tillbehörsuttaget skruvas bort innan tillbehöret ansluts.

■ ANVÄNDARTIPS**■ Batterivarning**

Batterikapaciteten visas med tre staplar i displayens batterisymbol.

Tre staplar = laddat batteri



När batterikapaciteten faller till under ca 10 %, kommer indikatorlampan (5) att blinka gult. När indikatorlampan

börjar blinka rött är batteriet helt slut. Du måste antingen ladda eller byta batteriet så snart som möjligt.

Som tillbehör finns en batterikassett där du lägger vanliga alkaliska AA-batterier i vilket är ett utmärkt alternativ när det är långt mellan laddtillfällena.

■ Laddning

TeamPro 140/155 har en automatisk snabbbladdare. Laddaren har uttag för radio med batteri, samt extra batteri. Laddning av urladdat batteri sker på ca 2 timmar. Vid laddning lyser indikatorlampan för respektive uttag.

Röd = snabbbladdning pågår,

Grön = färdigladdat batteri och underhållsladdning.

Gul = bakre laddfack = «väntar» på att snabbbladdning i frontfacket skall avslutas, övergår automatiskt till snabbbladdning när front batteriet är laddat.
Röd blinkande lampa = felindikering.

Notera! Det är normalt att batteriet blir varmt vid snabbbladdning.

Ett nytt batteri, eller ett batteri som inte använts på några månader får en «tröghet» och får full kapacitet efter 3-4 upp och urladdningar.

Man kan ladda «halvladdade» batterier. Moderna laddbara batterier av typ litium behöver inte laddas ur helt, innan de laddas på nytt.

Obs! Om du inte använder din radio under en längre tid bör batteriet laddas ca var tredje månad för att bibehålla sin kapacitet. Med 12 V kabel för cigarettändaruttag (47232) kan man ladda batterierna från 12V i bil, båt etc. 12 voltskabel ansluts till bordsladdaren, i stället för batterieliminatoren, och snabb-laddning av batteriet sker som om den vore ansluten till elnätet.

■ Antenn

Om det är en större jaktmark du skall ut på eller om du vet med dig att terrängen är kuperad kan det vara bra att ha en lite längre antenn med sig i ryggsäcken. En räckviddssele

(Art nr:43157) som medverkar till att radion och antennen hamnar i optimalt läge för maximal räckvidd kan också vara till nytta. Oftast räcker det med dock med originalantennen så prova dig fram på din jaktmark.

■ Headset/Monofon

Om du vill undvika att behöva ta upp din radio varje gång du skall prata kan du ansluta ett headset eller en monofon, vilket gör att du trycker på sändartangenten som sitter på tillbehöret och låter radion vara kvar i fickan.

■ Hörselskydd

Använder du hörselskydd kan du ansluta dem till din jaktmark. Även här har du sändartangenten på tillbehöret så du inte behöver ta upp radion.

■ DEFINITIONER**■ Pilotton**

Pilottonsystemet CTCSS (Continuous Tone Code Squelch System) är en s.k underbandston som fungerar som ett filter. Om du och dina jaktkollegor har ställt in samma kanal och samma pilotton så slipper ni höra annan trafik som sker på kanalen. Det finns 39 olika pilottoner på frekvenserna 67-254 Hz per kanal att välja mellan.

■ Monitor

Monitorfunktionen kopplar bort brusspärren (squelch) och används för att höra mycket svaga signaler/ sändningar. Brus eller pågående trafik hörs i högtalaren.

■ Squelch

Brusspärr (squelch) används för att stänga ute brus och andra signaler med lägra styrka än den nivå brusspärren är inställd på. Brusspärren går att ställa i 15 olika lägen. Lågt värde ger maximal räckvidd och maximalkänslighet för svaga signaler, ibland även brus. Högt värde utestänger svaga signaler och brus men kan ge kortare räckvidd.

■Röststyrning (VOX)

Röststyrning och ger dig möjlighet till att sända utan att använda sändartangenten PTT. Känsligheten för röststyrningen kan ställas i 15 olika lägen där läge 1 betyder att radion är inställd på låg känslighet och att det därmed krävs lite mer för att radion skall sända medan läge 15 betyder att radion är inställd på hög känslighet och börjar sända vid mycket låg ljud-nivå. Prova dig fram för att se vilket läge som passar dig bäst. AV betyder att röststyrningen inte är inkopplad.

Notera! Observera att radion sänder varje gång den registrerar ljud över en viss nivå, så använd denna funktion endast vid behov.

■TEKNISKA SPECIFIKATIONER**Generellt**

Max antal kanaler:	255
Frekvensområde:	136 – 174 MHz
Kanalavstånd:	12,5 / 25 kHz
Batterityp:	Litium
Batterikapacitet:	1800 mAh
Drifttid (5:5:90):	ca 12 timmar
Temp. Område:	-30oC - +60oC
Frekvensstabilitet:	+ - 2.5ppm
Storlek (bxhxd):	56x100x34 mm
Vikt m/ batteri:	285g
Pilottoner:	39 st

Mottagare

Känsligh. 12 dB Sinad:	0,20 uV
Grannkanaldämpn:	70dB (25 kHz)
Intermodulation:	65 dB
Spurious och spegeldämpn	70 dB
Signal/Brusförhållande:	45 dB (25 kHz)
Audio effekt @ 5% dist.	700 mW @ 16Ohm

Sändare

Uteffekt:	5.0W/2.5W/1.0W
Modulation:	FM 16K0F3
Spurious (conducted):	70 dB
Signal / Brusför.:	45 dB (25 kHz)
Lf distorsion@ 1 kHz:	<5

■ KANALER

■ Frekvenstabell

Kanal	Frekvens	Pilotton
01	155.425	-
02	155.475	-
03	155.500	-
04	155.525	-
05	155.425	67.0
06	155.475	67.0
07	155.500	67.0
08	155.525	67.0
09	156.000	-

HUNDPEJLKANALER

Kanal	Frekvens	Kanal	Frekvens
101	151.5250	107	152.1125
102	151.5500	108	152.1375
103	152.0125	109	152.1625
104	152.0375	110	152.1875
105	152.0625	111	152.2125
106	152.0875	112	152.2625

■ PILOTTONSTABELL

Nr	Frekvens	Nr	Frekvens	Nr	Frekvens
1	67.0	15	110.9	28	173.8
2	71.9	15	110.9	29	179.9
3	74.4	16	114.8	30	186.2
4	77.0	17	118.8	31	192.8
5	79.7	18	123.0	32	203.5
6	82.5	19	127.3	33	210.7
7	85.4	20	131.8	34	218.1
8	88.5	21	136.5	35	225.7
9	91.5	22	141.3	36	233.6
10	94.8	23	146.2	37	241.8
11	97.4	24	151.4	38	250.3
12	100	25	156.7	39	150.0
13	103.5	26	162.2		
14	107.2	27	167.9		

■FELSÖKNING

Om det uppstår problem, gör en reset av handenheten genom att slå av apparaten och ta ur batterierna. Vänta en kort stund, sätt batterierna tillbaka och slå på apparaten igen. Du kan även göra en reset via radions meny(se sid 32).

■RENGÖRING

Beskydda handenheten mot fuktighet, vatten, kyla och extrem värme. Radion rengörs med en lätt fuktad trasa. Använd inte rengörings- eller lösningsmedel som kan skada radion så att garantin upphävs.

■GARANTI

Zodiac Tele & Radio AB ger garanti i 36 månader mot fabriktionsfel på radion samt 12 månader på tillbehören. Utöver detta kommer konsumentköplagens bestämmelser om reklamationsrätt. Vid reklamations- eller garantihändelser skall dokumentation på köpsdatum framläggas i form av inköpskvitto eller liknande. Vid näringsköp gäller särskilda regler. Inom garantitiden reparerar Zodiac Tele & Radio AB

alla fel som var i apparaten vid köpsögonblicket, förutsatt att apparaten lämnas hos den återförsäljare där den köptes, eller sänds till Zodiac's serviceverkstad eller till någon av Zodiacs auktoriserade serviceverkstäder. Dessa hittar du på www.zodiac.se. Eventuell frakt betalas av köparen. Apparaten skall alltid packas omsorgsfullt eller i original-emballaget vid försändelsen. Skador som visar fel användning i hänvisning till denna bruksanvisningen, slitage, överspänning, slag, fuktskada, tapp eller ingrep av auktoriserade personer, faller inte under några omständigheter in under garantin och blir reparerad efter godkännande från köparen mot betalning.

■INTYG OM ÖVERENSSTÄMMELSE

Härmed förklarar Zodiac Tele & Radio AB att Zodiac TeamPro 140/ 155 levereras i överensstämmelse med de väsentligaste egenskapskrav och övriga relevanta bestämmelser som framgår av direktiv 1999 / 5 / EC och är laget efter följande specifikationer:

EN 60950:2002

EN 300 296-2 V1.1.1 (2001-03)

EN 300 489-5 V1.2.1 (2002-08)

Produkten får användas i Sverige och Norge och marknadsförs

av:

Zodiac Tele & Radio AB

Flygfältsgatan 15, 2 tr

128 30 Skarpnäck

www.zodiac.se

info@zodiac.se

**ZODIAC**

■ CONTENTS			
INTRODUCTION	42	SETTINGS..... 47	
FEATURES	42	Menu overview	47
SAFETY INSTRUCTIONS	42	Language.....	48
RADIO OVERVIEW	43	CTCSS	48
LCD DISPLAY AND ICONS	44	Display	49
MENU KEYS.....	44	VOX	49
GETTING STARTED.....	45	Scanning.....	50
Charging.....	45	Battery save.....	51
Attaching the battery	45	Reset	52
Removing the battery	45	Scrambler	52
Attaching the antenna	45	Whisper mode	53
RADIO OPERATION.....	46	USER GUIDANCE	53
Turning the radio On/Off	46	DEFINITIONS.....	55
Adjusting the volume.....	46	TECHNICAL SPECIFICATIONS	56
Selecing a radio channel.....	46	FREQUENCY CHART.....	57
Transmitting	46	TROUBLESHOOTING	58
Receiving	46	MAINTENANCE	58
		WARRANTY	58
		WASTE DISPOSAL.....	58
		DECLARATION OF CONFIRMITY.....	59

■ INTRODUCTION

Thank you for purchasing the Zodiac Team Pro radio. Read all instruction carefully and completely before using the radio. This user manual contains important operating instructions for the radio.

■ FEATURES

Zodiac Team Pro has a compact size with a various features. The Zodiac Team Pro 140/155 is a small, lightweight and portable hunting radio. It is rugged and durable, and classified according to both IP65 and MIL STD 810F. It contains a simple, but user friendly menu system which makes it easy to access the wanted functions. The transmitter gives up to 5W, which, together with the supplied battery with 1800 mAh capacity, gives long communication range and long operating time. There is also a dry battery cell cassette as an accessory, which gives the possibility to use the radio in areas where charging the batteries is not possible. The radio has a powerful audio amplifier which gives a clear sound. A large range of accessories gives many possibilities for use of the radio.

■ SAFETY INSTRUCTIONS

It is important to follow some simple guidelines when using the radio.

- Always keep the antenna attached to the radio when transmitting.
- The battery should be charged for minimum 16 hours prior to first time use.
- The radio is approved to withstand moist and water, but it should be wiped off with a dry cloth after use in wet or damp conditions.
- To achieve as good communication range as possible, the antenna should be kept vertical in front of the face with a distance of minimum 10,15 cm. Speak clearly with normal voice into the radio microphone.

■ RADIO OVERVIEW

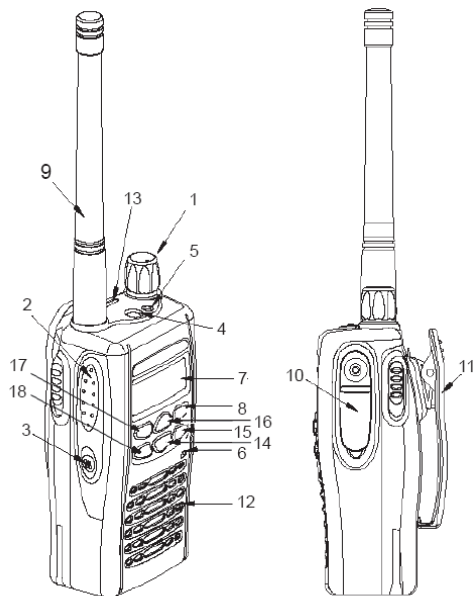

1. **On-Off/Volume knob**
Turn the power/volume control knob clockwise to turn the radio on
2. **PTT button**
Push and hold to transmit; release to receive signal
3. **Monitor button**
Press to disable the Tone squelch.
4. **Key lock**
5. **LED indicator**
6. **Microphone**
7. **LCD display**
8. **Menu key**
9. **Antenna**
10. **Accessory connector**
Connects headsets, remotespeaker/ microphones and other accessories. Replace dust cap when not in use.
11. **Belt clip**
12. **Speaker**
13. **Belt clip holder**
14. **Down key**
15. **SC button (scanner)**
16. **Up key**
17. **H/L button.**
Selects output power
18. **SQ button (squelch)**

■ LCD DISPLAY AND ICONS

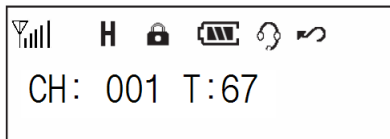

	Indicate relative signal strength level
HL	Power level indicator H = high power L = low power M = medium power(notdisplayed)
	Key lock indicator Appears during key lock function ON.
	Battery level indicator Indicates remaining battery power.
	VOX indicator
	Scan indicator

■ MENU KEYS

Menu	This key is used to choose menu selection.
H/L	Toggle between high,medium or low power.
SQ	Select the desired squelch level. You can select between 15 levels.
SC	Start scanning programmed channels.
 [UP]	Up key. Select the desired channel or scroll menu function
 [DN]	Down key. Select the desired channel or scroll menu function.
	This button will lock the front keys in order to avoid un-wanted operation. The PTT-, Monitor- and Light-button will not be affected by the key lock so that you will be able to answer a call or listen to weak signals quickly.
Monitor	Monitor key (3). Sets the point at which random noise on the channel does not activate the audio circuits but a received signal does.This point is called the squelch threshold. Further adjustment of the squelch control will degree the reception of wanted transmissions.

■ GETTING STARTED**■ Charging**

Prior to using the Zodiac Team Pro for the first time, you should charge the battery for at least 16 hours. Use the supplied charger.

■ Attaching the battery

1. Fit the extensions at the bottom of the battery into the slots at the bottom of the radio's body.
2. Press the top part of the battery towards the radio until you hear a click.

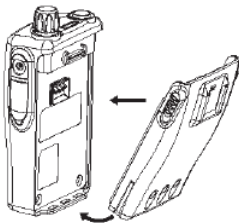
**■ Removing the battery**

1. Turn off the radio, if it is turned on.
2. Slide the battery latches, on both sides of the battery, downwards.
3. Pull the top part of the battery away from the radio's body, and remove the battery.

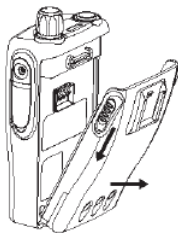
**■ Attaching the antenna**

1. Align the threaded end of the antenna with the radio's antenna connector.
2. Turn the antenna clockwise to fasten it.

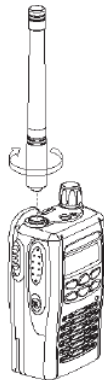

■ RADIO OPERATOR**■ Turning the radio On/Off.**

1. To turn the radio on, turn the On-Off/Volume control knob clockwise.
2. To turn the radio off, turn the On-Off/Volume control knob counterclockwise until you hear a click.

■ Adjusting the radio volume

Turn the On-Off/Volume control knob to adjust the volume level.

■ Selecting a Radio Channel

This radio offers up to 255 channels

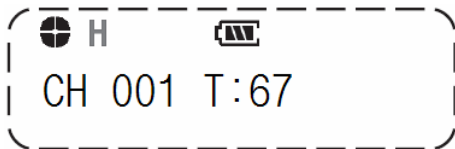

Select the desired channel by using Up/Down Key. Each press increases or decrease the channel number. When held down, the channels increase continuously.

■ Transmitting

To transmit, monitor the channel and make sure it is clear.

1. To transmit, press and hold in the PTT switch. Speak into the microphone in a normal voice. The lamp (5) will give a red light during transmission.
2. To return to the Receive mode, release the PTT switch.
- 3.

■ Receiving

Select the wanted radio channel. The lamp (5) will give a green light during the reception of signals. If the lamp is blinking green, it indicates that the sender is using another pilot tone (CTCSS code) than set in your receiver. Try to change the pilot tone by using the CTCSS menu.

■ SETTINGS

Press [Menu] to enter menu mode. Use the keys [UP] or [DN] to select desired menu. Press [Menu] to confirm. Use the keys [UP] or [DN] to scroll the list and select desired function and press [Menu] to store.

■ Menu overview

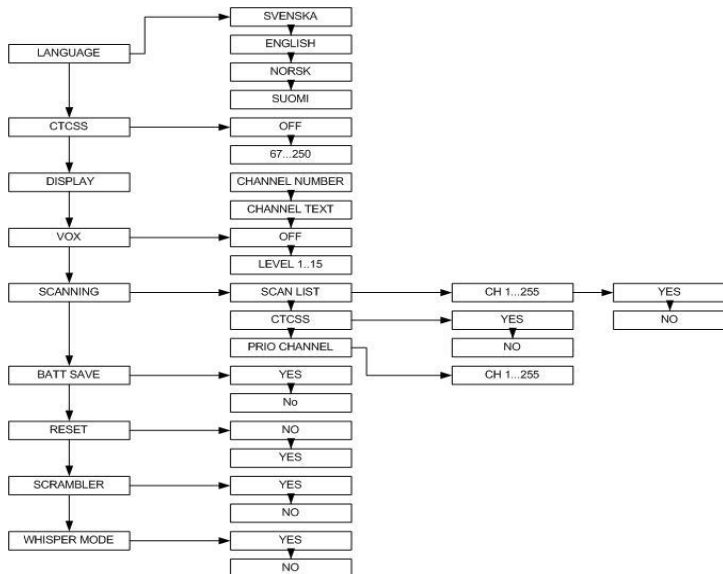

■Language

You can select Norwegian, Swedish, Finnish or English as menu language.



To change language:

1. Press [Menu] to enter menu mode.
2. Use [UP]or[DN]to scroll list until LANGUAGE is shown.
3. Press [Menu] to select.
4. Use [UP]or[DN]to select desired language.
5. Press [Menu] to confirm.

■CTCSS

You can choose between 38 different CTCSS tones (pilot tones) with a frequency range between 67 and 254 Hz.



To enable/change CTCSS tone:

1. Press [Menu] to enter menu mode.
2. Use [UP]or[DN] to scroll list until CTCSS is shown.
3. Press [Menu] to select.
4. Use [UP]or[DN] to select desired CTCSS tone.
5. Press [Menu] to confirm.

■ Display

You can select to show the channel setting as channel number or channel text.



To change display information:

1. Press [Menu] to enter menu mode.
2. Use [UP] or [DN] to scroll list until DISPLAY is shown.
3. Press [Menu] to select.
4. Use [UP] or [DN] to select CH NUMBER or CH TEXT.
5. Press [Menu] to confirm.

■ VOX

VOX operation is a speech control function making it possible to transmit without using the PTT key. The VOX can be set in 15 different sensitivity levels. Level 1 means low sensitivity, while level 15 means high sensitivity. Try the different settings to find which is most suitable. When the VOX is active, the symbol  is shown in the display of the radio. OFF means that the VOX function is switched off.



To enable the VOX function:

1. Press [Menu] to enter menu mode.
2. Use [UP]or[DN]to scroll list until VOX is shown.
3. Press [Menu] to select.
4. Use [UP]or[DN] to scroll list until VOX is shown.
5. Use[UP]or[DN]to select desired level.
6. Press [Menu] to confirm.

■ Scanning

This function is used for scanning channels with radio traffic. When activated, the symbol  is shown in the display. You can choose between 3 sub menus:



SCAN LIST: Scans the channels of your choice added in the scanning list of the radio.

CTCSS: Scans all the CTCSS sub tones for the current radio channel.

PRIO CH: Scans between the current radio channel and a selected priority channel.

1. Press [Menu] to enter menu mode.
2. Use[UP]or[DN]to scroll list until SCANNING is shown.
3. Press [Menu] to select.

If you want to create a scanning list and scan the channels in the list:

4. Use  or  to select SCAN LIST.
5. Press [Menu] to confirm.
6. Use [UP]or[DN] to select channel.
7. Press [H/L] and select [Yes] to add channels to the list and [No] to skip the channel.
8. Repeat 6 and 7 if you want to add more channels to the list.
9. Press [Menu] to confirm when all desired channels are added.
10. Press [SC] or [PTT] to stop the scanning.

If you want to scan the CTCSS sub tones for the current radio channel:

11. Use [UP]or[DN] to select CTCSS.
12. Press [Menu] to select.
13. Press [SC] to start the scanning.
14. Press [SC] or [PTT] to stop the scanning.



If you want to scan a priority channel and the current radio channel:

15. Use Δ or ∇ to select PRIO CH.
16. Press [Menu] to select
17. Use [UP] or [DN] to select priority channel.
18. Press [Menu] to select.
19. Press [SC] to start the scanning.
20. Press [SC] or [PTT] to stop the scanning.

■ Battery save

If the battery save function is activated, the radio will enter save mode when it has not been receiving or transmitting for a predetermined time in order to save battery power. When the function is activated, you will have a small delay when transmitting / receiving, because it will use a short moment to wake up. Therefore you should wait a short moment after you have pressed the PTT button before talking in order to avoid that your first word not being sent.



To enable the battery save function:

1. Press [Menu] to enter menu mode.
2. Use [UP] or [DN] to scroll list until BATT SAVE is shown.
3. Press [Menu] to select.
4. Use [UP] or [DN] to select YES or NO.
5. Press [Menu] to confirm.

■ Reset

This function reset the radio to default settings.

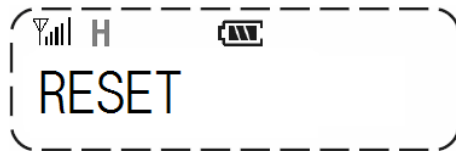

To reset to factory default settings:

1. Press [Menu] to enter menu mode.
2. Use [UP] or [DN] to scroll list until RESET is shown.
3. Press [Menu] to select.
4. Use [UP] or [DN] to select YES or NO.
5. Press [Menu] to confirm.

■ Scrambling

The scrambler function allows you to use the radio without any uninitiated intercepting your radio traffic. All members of the radio communication group must have the scrambler function enabled in order to communicate.

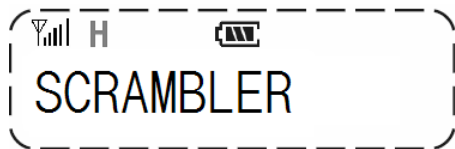

To enable the scrambler function:

1. Press [Menu] to enter menu mode.
2. Use [UP] or [DN] to scroll list until SCRAMBLER is shown.
3. Press [Menu] to select.
4. Use [UP] or [DN] to select YES or NO.
5. Press [Menu] to confirm

■ Whisper mode

In order to avoid disturbing the wild life in critical situations you can use the whisper mode, a function that increases the gain of the microphone and allows you to speak in a very low voice.

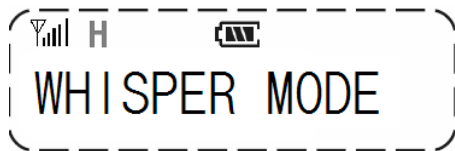

To enable the whisper function:

1. Press [Menu] to enter menu mode.
2. Use [UP] or [DN] to scroll list until WHISPER MODE is shown.
3. Press [Menu] to select.
4. Use [UP] or [DN] to select YES or NO.
5. Press [Menu] to confirm

■ USER GUIDANCE**■ Battery Warning**

The battery capacity is shown with three segments in the battery symbol in the radio display.



Three segments = Fully charged battery.

When the battery capacity falls below approx.

10 %, the indicator lamp (5) will give a yellow blinking. When it gives a red blinking, the battery is discharged. You must then either start a new charging, or change the battery as soon as possible. As an accessory there is a dry battery cassette for standard Alkaline AA batteries which can be used on places where there are no possibilities for charging the rechargeable battery.

■ Charging

The Zodiac Team Pro has an automatic rapid charger. This charger has slots for both the radio with attached battery, and a spare battery. The charging of a discharged battery will take approx. 2 hours. During charging the indicator lamp will light for the respective charger slot:

Red = Quick charging.

Green = Fully charged battery and trickle charging activated.

Yellow = Spare battery slot. Waiting for the front slot charging to finish. It automatically enters quick charge mode when the front battery is fully charged.

Red blinking lamp = Error indication.

Note! It is normal that the battery gets a little hot during quick charging.

A new battery or a battery not being used for some months gets its full capacity after 3-4 charge/discharge cycles. You can charge batteries that are only having half capacity. Modern battery types of the Lilon (Lithium-Ion) type does not need to be fully discharged before they are recharged. With the 12V cable for the lighter outlet (Part no.47108) you can charge the batteries from 12V in the car, boat etc.

■ Antenna

If you will move around large areas or in hilly terrain, it can be useful to bring a longer antenna in your backpack (Part no. 47113). Often the standard antenna is sufficient, so you should try that one first.

■ Headset/Speaker mike

If you do not want to pick up the radio each time you shall speak, you can attach a headset (Part no. 47103) or speaker mike (Part no. 47102). You will then keep the radio in your pocket / belt, and use the PTT on the headset / speaker mike for transmission.

■ Ear Protector

If you use an ear protector, you can attach this to your hunting radio. You will then need a radio cable. Various types are available.

■ DEFINITIONS**■ CTCSS**

CTCSS (CTCSS = Continuous Tone Code Squelch System) is a low frequency pilot tone working as a filter. If you and your other hunting radio users are using the same radio channel and the same CTCSS one, you will avoid hearing other users on this channel (not using the same CTCSS tone as you). There are 39 different CTCSS tones covering the frequency range 67 - 254 Hz.

■ Monitor

The Monitor function is used to listen to weak signals/ transmissions. When activated, the squelch control is disabled, and noise and radio traffic is heard in the loudspeaker.

■ Squelch

The squelch is used to prevent noise and other unwanted signals from reaching the loudspeaker in the radio. The squelch level can be set in 15 steps. step 1 is the most sensitive, allowing weak signals to reach the loudspeaker, while step 15 requires a strong signal for this. The low level(s) also gives

maximum communication range. The high level(s) gives less noise and reduced communication range.

■ VOX

VOX (Voice Operated Control) is a speech control giving the possibility to transmit without using the radio PTT. The VOX sensitivity can be set in 15 different sound levels. Level 1 means low sensitivity, i.e. a strong voice is needed to operate the transmitter, while level 15 is high sensitivity, and the radio will start transmitting from a low voice level. Be aware that the radio will transmit each time a voice level above the set VOX level is received. You should therefore only use this function when needed.

■ TECHNICAL SPECIFICATIONS

General

Channels	255
Frequency range	136 – 174 MHz
Channel spacing	12.5 / 25 kHz
Battery type	Lithium Ion
Battery capacity	1800 mAh
Operating time (5:5:90)	12 hours
Temperature range -	30oC - +60oC
Frequency stability	+2.5ppm
Size (bxhxd)	56x100x34 mm
Weight incl. battery	285g
Sub tones	CTCSS

Receiver

Sensitivity	12 dB Sinad	0,20 uV
Adjacent channel rej.		70dB(25 kHz)
Intermodulation		65 dB
Spurious and image attenuation	70 dB	
Noise	45 dB	(25 kHz)

Transmitter

Output power	5.0W/2.5W/1.0W
Modulation	FM 16K0F3
Spurious (conducted)	70 dB
Noise	45 dB (25 kHz)
LF distortion @1 kHz	<5%
Audio power @ 5% dist	700 mW @ 16Ohm

■ FREQUENCY CHART

■ Radio channel Frequency Chart

Channel	Frequency	CTCSS
01	155.425	-
02	155.475	-
03	155.500	-
04	155.525	-
05	155.425	67.0
06	155.475	67.0
07	155.500	67.0
08	155.525	67.0
09	156.000	-

Dog tracing channels

Channel	Freq.	Channel	Freq.
101	151.5250	107	152.1125
102	151.5500	108	152.1375
103	152.0125	109	152.1625
104	152.0375	110	152.1875
105	152.0625	111	152.2125
106	152.0875	112	152.2625

■ CTCSS Frequency Chart

Nr	Frequency	Nr	Frequency	Nr	Frequency
1	67.0	15	110.9	28	173.8
2	71.9	15	110.9	29	179.9
3	74.4	16	114.8	30	186.2
4	77.0	17	118.8	31	192.8
5	79.7	18	123.0	32	203.5
6	82.5	19	127.3	33	210.7
7	85.4	20	131.8	34	218.1
8	88.5	21	136.5	35	225.7
9	91.5	22	141.3	36	233.6
10	94.8	23	146.2	37	241.8
11	97.4	24	151.4	38	250.3
12	100	25	156.7	39	150.0
13	103.5	26	162.2		
14	107.2	27	167.9		

■ TROUBLESHOOTING

If you have problems with your radio, reset the radio by selecting the Reset in the menu.

■ MAINTENANCE

To clean your radio, use a soft cloth dampened with water. Do not use cleaners or solvents which may cause permanent damage which is not covered by the guarantee.

■ WARRANTY

Zodiac will give 12 months warranty against failures made by the manufacturer from the date of purchase. The warranty will not cover damage made by the user, the user opening the equipment, moist, dirt, heat or cold. The warranty will not cover lightning/overvoltage. Please, contact your dealer if a problem with the equipment arises.

■ WASTE DISPOSAL

Electrical and electronic products can contain materials, parts and units that can be dangerous for the environment and human health. Products marked with the WEEE mark (shown below), shall not be disposed together with your normal household waste. Please inform yourself about the local rules and disposal collection system for electrical and electronic products. The correct disposal of your old product will help to prevent negative consequences for the environment and human health. (WEEE = Waste of Electrical & Electronic Equipment).



■DECLARATION OF CONFORMITY

Zodiac hereby declares that Zodiac Team Pro conforms to the major characteristic specifications and other relevant specifications given in the Directive 1999/5/EEC and is made after following specifications:

EN 60950:2002

EN 300 296-2 V1.1.1 (2001-03)

EN 300 489-5 V1.2.1 (2002-08)

This product are compliant with the RoHS Directive 2002/95/EC.

Zodiac Communication A/S
Postboks 4213 Nydalen
0401 Oslo
www.zodiac.no
post@zodiac.no



