

**ZODIAC** *Team Pro*  
WATERPROOF

KÄYTTÖOHJE



**■ SISÄLTÖ**

PIKAOPAS.....	4
JOHDANTO.....	4
OMINAISUUDET.....	7
TURVALLISUUSOHJEET.....	7
LISÄVARUSTEET.....	7
TIETOA RADIOSTA.....	7
TIETOA NÄYTÖSTÄ.....	8
TIETOA NÄPPÄIMISTÄ.....	10
LISÄLAITELIITÄNNÄT.....	11
ENNEN KUIN ALAT KÄYTTÄÄ RADIOA.....	12
Tietoa akusta.....	12
Akun lataaminen.....	12
Akun asettaminen paikoilleen.....	13
Akun poistaminen.....	13
Antennin asentaminen.....	13
RADIOPUHELIMEN KÄYTTÖ.....	14
Radion laittaminen päälle/pois.....	14
Äänen voimakkuuden säätäminen.....	14
Kanavan valitseminen.....	14
Lähtettäminen.....	14
Vastaanottaminen.....	14

TOIMINNOT JA ASETUKSET .....	15
Valikko .....	15
Kieli.....	16
Pilottiääni (CTCSS).....	16
Lähetysteho .....	17
Näyttö.....	17
Ääniohjaustoiminto VOX.....	18
Laitteen nollaus .....	18
Kanavahaku.....	19
Akun säästö.....	20
Kuiskaustila .....	20
Kaiutin.....	21
 KANAVAT JA TAAJUUDET .....	 22
Zodiac TeamPro Waterproof 68 MHz suomalaiset kanavat.....	22
Pilottiäänitaulukko.....	23
 MÄÄRITELMÄT .....	 23
 VINKKEJÄ KÄYTTÄJÄLLE.....	 24
Antenni .....	24
Kuulokkeet/monofoni .....	24
Kuulosuojaimet .....	24
Puhdistus.....	24
Parhaan mahdollisen kuuluvuusalueen saaminen .....	25
 ONGELMAMÄÄRITYS .....	 26
 TEKNISET TIEDOT .....	 27
 LAITTEEN HÄVITTÄMINEN.....	 28
 TAKUU.....	 28
 VAATIMUKSEN MUKAISUUDESTA.....	 28

## PIKAOPAS

### Radiopuhelimen laittaminen päälle/pois päältä

- Kytke radiopuhelin päälle kääntämällä päälle/pois -säädintä myötäpäivään
- Sammuta radiopuhelin kääntämällä päälle/pois -säädintä vastapäivään, kunnes kuulet napsahduksen.

päälle/pois  
päältä -säädintä



### Äänenvoimakkuuden säätäminen

- Käännä päälle/pois -säädintä myötäpäivään lisätäksesi äänenvoimakkuutta.
- Käännä päälle/pois -säädintä vastapäivään pienentääksesi äänenvoimakkuutta.

### Kanavan valinta

Valitse kanava painamalla [YLÖS] tai [ALAS] – painikkeita.

Jokaisella painalluksella pienenee tai suurenee kanava yhdellä.

Jos pidät painikkeita alas painettuna, vaihtuvat kanavat yhtäjaksoisesti.

Kanavan numero näkyy näytöllä.

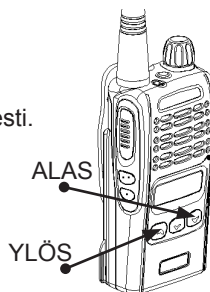
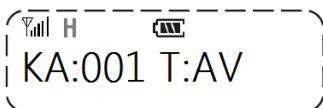

### Pilottiäänien muuttaminen

Asetettu pilottiääni vaikuttaa vain valittuun kanavaan. Eri kanaville on mahdollista asettaa eri pilottiääni.

Pilottiäänien asettaminen/muuttaminen:

- Valitse kanava [YLÖS] tai [ALAS] – painikkeilla
- Paina [MENU] – painiketta päästäksesi valikkoon
- Selaa valikkoa [YLÖS] tai [ALAS] – painikkeilla, kunnes näytöllä näkyy PILOTTIÄÄNI/CTCSS.

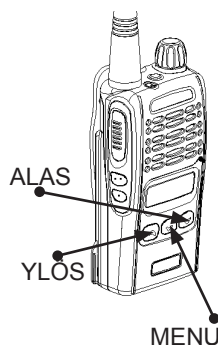

- Valitse toiminto painamalla [MENU] – painiketta
- Valitse haluttu pilottiääni [YLÖS] tai [ALAS] – painikkeilla
- Vahvista valinta [MENU] – painikkeilla

## ■ Kohinasalpa (Squelch) sekä monitorointi

### Näin kytket kohinasalvan päälle:

- Paina [KOHINASALPA/MONITOROINTI] – painiketta.
- Valittu taso näkyy näytöllä.



Oletuksena uusissa laitteissa on valittuna taso 4.

- Valitse haluamasi kohinasalvan taso [YLÖS] tai [ALAS] – painikkeilla.
- Vahvasta valinta [MENU]-painikkeella.

KOHINASALPA/  
MONITOROINTI



### Näin saat heikot signaalit kuuluviin:

- Paina ja pidä [KOHINASALPA/MONITOROINTI] – painiketta alhaalla n. 3 sekuntia, jolloin kohinasalpa kytkeytyy pois päältä
- Kytket kohinasalvan uudelleen päälle painamalla [KOHINASALPA/MONITOROINTI] – painiketta toistamiseen
- Näytöllä näkyy symboli , kun kohinasalpa on kytkeyty pois päältä.

## ■ Näppäinlukko

Toiminto lukitsee kaikki muut näppäimet paitsi lähetyksen, monitorointi – ja valonäppäimet. Symboli  näkyy näytöllä, kun toiminto on aktivoitu.

NÄPPÄINLUKKO

### Näin lukitset painikkeet:

- Paina ja pidä [NÄPPÄINLUKKO] – painike alhaalla n. kolme sekuntia, jolloin näppäimet lukkiutuvat
- Paina ja pidä [NÄPPÄINLUKKO] – painike alhaalla n. kolme sekuntia, jolloin näppäinlukko kytkeytyy pois päältä



## ■ Kuiskaustila

Kun kuiskaustila on aktivoitu, näkyy näytöllä symboli

### Näin kytket kuiskaustilan päälle/pois päältä:

- Paina [MENU] – painiketta päästäksesi valikkoon.
- Selaa valikkoa [YLÖS] tai [ALAS] – painikkeilla, kunnes näytöllä näkyy KUISKAUSTILA.



- Valitse toiminto painamalla [MENU] – painiketta.
- Valitse KYLLÄ/EI [YLÖS] tai [ALAS] – painikkeilla.
- Vahvasta valinta [MENU] – painikkeella.

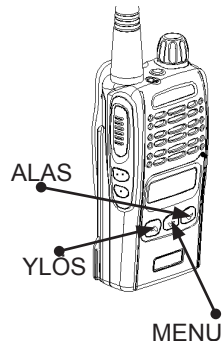

## ■ Kanavahaku (Scanning)

Toiminnolla pystyt etsimään kanavia, joilla on radioliikennettä. Kun toiminto on aktivoitu, näkyy näytöllä symboli 

Valittavana on kolme vaihtoehtoa:

Oma lista, Pilottiäänilista ja Prioriteettikanava  
Sivulta 19 löytyy tarkempi kuvaus vaihtoehdoista.

### Näin kytket kanavahaun päälle / pois päältä:

- Paina [SCAN] – painiketta aloittaaksesi kanavahaun.
- Paina [SCAN] – painiketta lopettaaksesi kanavahaun.

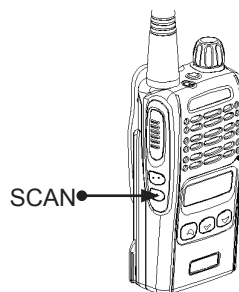

## ■ Pilottiääniskannaus

Mikäli et tiedä, mitä pilottiääntä metsästysseurasasi käyttää, voit käyttää apunasi pilottiääniskannasta.

### Pilottiääniskannauksen aktivointi:

- Paina [MENU] – painiketta päästäksesi valikkoon.
- Selaa valikkoa [YLÖS] tai [ALAS] – painikkeilla, kunnes näytöllä näkyy SKANNAUS



- Valitse toiminto painamalla [MENU] – painiketta.
- Selaa valikkoa [YLÖS] tai [ALAS] – painikkeilla, kunnes näytöllä näkyy PILOTTIÄÄNI.
- Valitse toiminto painamalla [MENU] – painiketta.
- Paina [SCAN] – painiketta aloittaaksesi kanavahaun.
- Paina [SCAN] – painiketta lopettaaksesi kanavahaun.

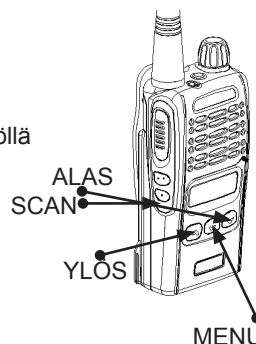

## ■ Kaiutintoiminto

Tällä toiminnolla voit kytkeä radiopuhelimen kaiuttimen päälle ja kuunnella radiopuhelinta ilman että sinun tarvitsee irrottaa lisälaitteita.

### Näin kytket kaiuttimen päälle / pois päältä:

- Paina [MENU] – painiketta päästäksesi valikkoon.
- Selaa valikkoa [YLÖS] tai [ALAS] – painikkeilla, kunnes näytöllä näkyy KAIUTIN.



- Valitse toiminto painamalla [MENU] – painiketta.
- Valitse KYLLÄ/EI [YLÖS] tai [ALAS] – painikkeilla.
- Vahvista valinta [MENU] – painikkeella.

## ■ JOHDANTO

Kiitos, että valitsit Zodiac TeamPro Waterproof – radiopuhelimen metsästyskaveriksesi. Lue käyttöohjeet huolellisesti läpi ennen laitteen käyttöä. Tämä opas sisältää käyttöohjeiden lisäksi myös hyödyllisiä vinkkejä siitä, kuinka pidennät akun käyttöikää, saavutat paremman kuuluvuusalueen sekä kuinka helpotat radiopuhelimen käyttöä lisälaitteilla.

## ■ OMINAISUUDET

Zodiac TeamPro on pienikokoinen, kevyt ja helppokäyttöinen radiopuhelin. Se on lujatekoinen ja kestävä. Se täyttää IP67 ja MIL STD 810F – luokitukset. Laitteessa on yksinkertainen valikkojärjestelmä useilla eri kielillä. Valikon avulla on helppo aktivoida halutut toiminnot. Zodiac TeamPro Waterproof 68 – mallissa lähetysteho on 5 W. Mukana tulevan akun teho on 2200mAh, mikä tarkoittaa pitkää käyttöikää. Tehokkaan äänenvahvistimen ansiosta äänet kuuluvat selvästi. Laitteeseen on saatavana paljon erilaisia lisävarusteita, joiden avulla laitetta voidaan käyttää monin eri tavoin.

## ■ TURVALLISUUSOHJEET

On tärkeää noudattaa alla olevia ohjeita. Nämä pidentävät radiopuhelimen käyttöikää.

- Viestejä lähetettäessä tulee antennin olla aina kiinnitettynä
- Lataa akku täyteen ennen käyttöä.
- Parhaan mahdollisen kuuluvuuden saavuttamiseksi tulee radiopuhelinta pitää pystysuorassa asennossa kasvojen edessä noin 3-5 cm etäisyydellä suusta. Puhu selkeästi normaalilla äänellä.

## ■ LISÄVARUSTEET

Metsäantenni parempi kuuluvuus 31 MHz .....	Tuote.nro 47286
Metsäantenni parempi kuuluvuus 155 MHz .....	Tuote.nro 47289
Metsäantenni parempi kuuluvuus 68 MHz .....	Tuote.nro 47249
Akku 2200 mAh Litium.....	Tuote.nro 47285
Pöytälatari, jossa paikka vara-akulle .....	Tuote.nro 47284
Auto/Venekaapeli, 12 V, kiinnitetään pöytälatariin.....	Tuote.nro 47232
Bluetooth-adapteri .....	Tuote.nro 47260
Bluetooth-kuulokkeet .....	Tuote.nro 49000
Nappikuulokkeet, kokosangalliset, "D" .....	Tuote.nro 47200
Nappikuulokkeet "poliisi-malli" "D" .....	Tuote.nro 47201
Kuulokkeet, vesitiivis "D" .....	Tuote.nro 47230
Kolmoiskuulokkeet "D".....	Tuote.nro 47280
Monofoni metsästys, pohjassa 3,5 mm pistoke "D".....	Tuote.nro 47220
Kantohihna Join the Team .....	Tuote.nro 43157
Radiokaapeli PELTOR, jossa mikrofonilähetyspainike.....	Tuote.nro 47215
Radiokaapeli SORDIN, jossa mikrofonilähetyspainike .....	Tuote.nro 47245

Lisää varusteita löytyy [www.zodiac.se](http://www.zodiac.se) – sivulta

## ■ YLEISTÄ RADIOPUHELIMESTA

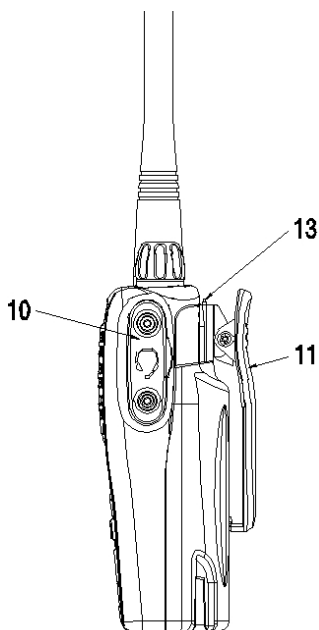
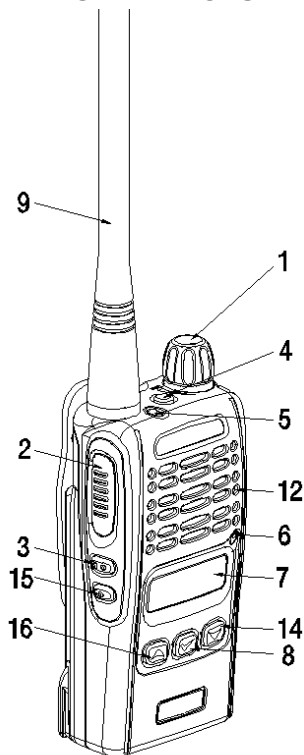

### 1. Päälle/pois -säädin

Kytke päälle kääntämällä säädintä myötäpäivään.  
Sammuta kääntämällä säädintä vastapäivään.

### 2. Puhepainike PTT

Pida painiketta pohjassa, kun lähetät viestejä. Vapauta painike, kun otat vastaan viestejä.

### 3. Kohinasalpa/Monitorointipainike

*Muuta kohinasalpa-asetuksia:*  
Paina näppäintä, muuta kohinasalpa-asetuksia [YLÖS] tai [ALAS] -painikkeilla

*Kohinasalvan kytkeminen päälle:*

Pida painike pohjassa n. 3 sekuntia kytkeäksesi kohinasalvan pois päältä. Pida painike pohjassa n. 3 sekuntia kytkeäksesi kohinasalvan takaisin päälle.

### 4. Näppäinlukko

Lukitsee näppäimet. Pida näppäin alas painettuna n. 3 sekuntia, jolloin näppäinlukko aktivoituu / kytkeytyy pois päältä.

### 5. Merkkivalo

Valo palaa, kun lähetetään / vastaanotetaan viestejä

### 6. Mikrofoni

### 7. LCD-Näyttö

### 8. Valikkonäppäin

### 9. Antenni

### 10. Lisälaiteliitäntä

Bluetooth-adaptteri, kuulokkeet, ulkoinen kaiutin, mikrofoni ja muut lisävarusteet liitetään tähän pistokkeeseen. Pida pölysuoja paikoillaan, kun lisävarusteita ei ole liitettyä radiopuhelimeen.

### 11. Vyöpidike

### 12. Kaiutin

### 13. Kiinnityshihnan pidike

### 14. Selauspainike [ALAS]

**15. Kanavahaku/Skannauspainike.**  
Kanavahaku aloitetaan/lopetetaan

### 16. Selauspainike [YLÖS]

■ NÄYTTÖ JA KUVAKKEET

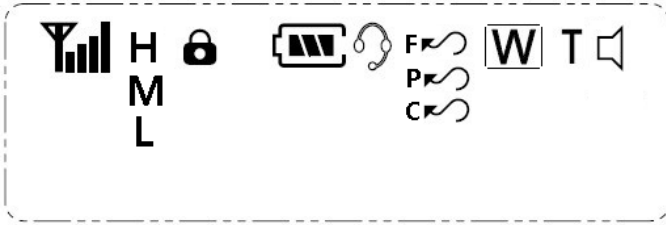







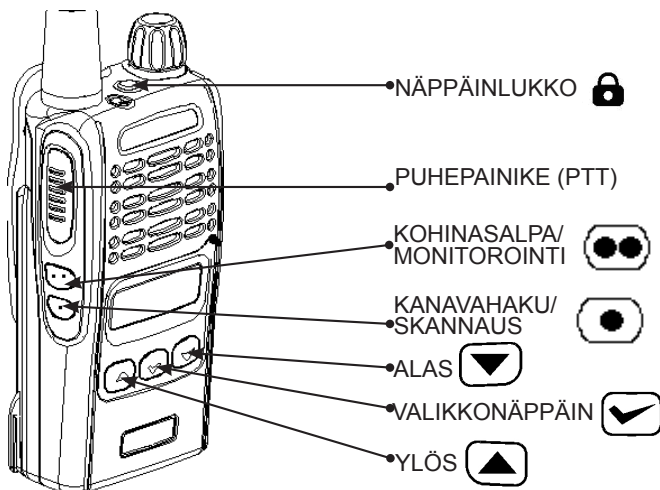

SYMBOLI	KUVAUS
	Osoittaa signaalin voimakkuuden
HL	Lähetysteho H = suuri teho L = pieni teho M = keskiteho
	Näppäinlukko
	Akun varaustila
	VOX-ääniohjaus
	Kanavahaku / Skannaus
	Prioriteettikanavahaku
	Pilottiäänihaku /CTCSS-haku
	Monitorointi
T	Pilottiääni /CTCS
W	Kuiskaustila

SUOMI

## ■ NÄPPÄIMET



NÄPPÄIN	KUVAUS
 [NÄPPÄINLUKKO]	Radiopuhelimen yläosassa oleva näppäinlukkopainike lukitsee näppäimet ja estää näppäinten tahattomat painallukset. PPT-puhe, monitorointi ja valopainikkeet eivät kuitenkaan lukitu, joten voit vastata nopeasti kutsuun. Symi  näkyy näytöllä, kun toiminto on aktiivinen.
PUHEPAINIKE(PTT)	Pidä painiketta pohjassa, kun lähetät viestejä. Vapauta painike, kun otat vastaan viestejä.
 [KOHINASALPA/MONITOROINTI]	Painikkeella kohinasalpa kytetään päälle ja pois päältä, jolloin myös heikot signaalit kuuluvat. Paina näppäintä ja valitse kohinasalvan taso [YLÖS] tai [ALAS] – painikkeilla. Pidä painike alhaalla n. 3 sekuntia, jolloin kohinasalpa kytkeytyy pois päältä. Kun painat painiketta uudelleen, aktivoituu toiminto taas. Näytöllä näkyy symboli 
 [SCAN]	Kanavahaku/skannaus -painikkeella aloitetaan ja lopetetaan kanavahakutoiminto.
 [ALAS]	[ALAS] – painike. Valitse haluamasi kanava tai kohinasalpataso ja selaa alaspäin valikossa.
 [MENU]	Valikko-painikkeella siirrytään valikkotilaan sekä vahvistetaan tehdyt valinnat.
 [YLÖS]	[YLÖS]- painike. Valitse haluamasi kanava tai kohinasalpataso ja selaa ylös valikossa.

## ■ LISÄLAITELIITÄNNÄT

Zodiac Team Pro Waterproof – radiopuhelimeen sopivat lisävarusteet, joissa on D-pistoke. Nämä varusteet löytyvät [www.zodiac.se](http://www.zodiac.se) – sivulta.

### Nappikuulokkeen liittäminen:

- Ruuvaa irti liitännän suoja  
(Kuva 1 , 2 ja 3)



- Ruuvaa nappikuulokkeen mukana tullut välilevy suojan tilalle.  
(Kuva 4 ja 5)



- Ruuvaa kuuloke välilevyssä oleviin kierteisiin.(Kuva 6)

### Lisälaitteen liittäminen:

- Ruuvaa irti liitännän suoja (kuvat ylhäällä 1-3)
- Aseta lisälaitteen pistoke (Kuva 7) radiopuhelimen liitännään (Kuva 3)
- Kiinnitä lisävaruste radiopuhelimeen ruuveilla (A)

### Bluetooth-adaptteri 47260



### Vesitiivis kuuloke 47230

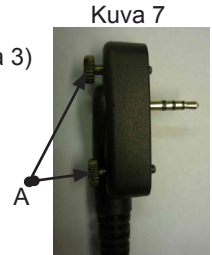

TeamPro Waterproof – radiopuhelimen lisävarustevalikoimaan kuuluu Bluetooth-adaptteri, jonka avulla ääni siirtyy langattomasti radiopuhelimesta Bluetooth-kuulokkeeseen tai Bluetooth-kuulosuojaimen. Bluetooth-adaptteri kiinnitetään radiopuhelimen lisälaiteliitännään, eikä sitä tarvitse ladata erikseen, koska se saa virran radiopuhelimesta. Tarkista mitä lisävarusteita suositellaan liitettäväksi Bluetooth-adaptteriin [www.zodiac.se](http://www.zodiac.se) – sivulta.

## ■ ENNEN RADIOPUHELIMEN KÄYTTÖÖNOTTOA

### ■ Akku

Zodiac TeamPro Waterproof – radiopuhelimen mukana toimitetaan Litium-akku.

#### **Tämän akun hyvät puolet:**

Korkea energiatiivisyys.

Vähäinen latauksen purkautuminen.

Akkua ei tarvitse tyhjätä ennen uudelleenlatausta.

Akussa on sisäänrakennettu suojapiiri, joka estää yllilataamisen ja ylijännitteen.

Lataa akku joka kolmas kuukausi, vaikkeet olisikaan radiopuhelinta käyttänyt. Näin akun teho säilyy.

#### **Huomioitavaa:**

*Akun teho* pienenee viileässä. Pidä radiopuhelin/ akku niin lämpimässä paikassa kuin mahdollista.

*Akun elinikä*n vaikuttavat niin säilytys- ja latausolosuhteet, mutta myös akun käyttötavat.

Akun elinikä on rajallinen ja teho pienenee käytön ja ajan mittaan.

Li-on -akku kestää 500–800 uudelleenlatausta. Kun käyttöaika lyhenee, on teho luultavasti kulunut loppuun. Hanki silloin uusi akku.

*Pitempiaikaisessa säilytyksessä* tulee akku pitää kuivassa ja viileässä paikassa radiopuhelimesta erillään. Lataa akku täyteen ennen säilytystä.

*Uudelleenladattavat akut on kierrätettävä*, niitä ei saa laittaa talousjätteiden sekaan. Kun jätät poisheitettävät akut kierrätykseen, laita suojateippaus plus- ja miinusnapojen päälle.

### ■ Akun lataaminen

Zodiac TeamPro Waterproof – radiopuhelin ladataan automaattisella pöytälaturilla, jossa on pikalataaja. Laturissa on etulokero radiopuhelimelle, jossa on akku kiinnitettynä, sekä erillinen takalokero vara-akulle. Täysin tyhjentyneen akun lataaminen kestää n. kolme tuntia. Latauksen aikana lataavan lokeron vieressä palaa LED-valo.

**Punainen** = pikalataus käynnissä.

**Vihreä** = akun lataus valmis.

**Keltainen** = takalokero odottaa latausvuoroa.

Jos molemmat lokerot ovat yhtä aikaa käytössä, latautuu etulokeron akku ensin. Kun lataus on valmis, alkaa laturi ladata takalokerossa olevaa akkua automaattisesti.

**Punainen vilkkuva LED-valo** = ongelma latauksessa.

**Huom!** ! On normaalia, että akut kuumenevat pikalatauksen aikana. Uusi akku, tai akku, jota ei ole käytetty muutamaa kuukauteen, saavuttavat täyden tehon vasta 2-4 tyhjäyksen ja latauksen jälkeen. Nykyaikaisia ladattavia litium-akkuja ei tarvitse tyhjätä ennen uudelleenlatausta.

**Huom!** Mikäli radiopuhelin on käyttämättä pitemmän aikaa, tulee akku ladata silti noin kolmen kuukauden välein, jotta se säilyttäisi tehonsa. Tupakansytyttimeen liitettävän 12 V – johdon avulla pystyy akun lataamaan esimerkiksi autossa tai veneessä. 12 V – johto liitetään pöytälaturiin ja akku pikalatautuu aivan samalla lailla, kuin se olisi kytkettyinä verkkovirtaan.

■ **Akun asettaminen radiopuhelimeen**

1. Aseta akku altapäin radiopuhelimessa oleviin uriin.
2. Työnnä akkua ylöspäin, kunnes kuulet napsahduksen

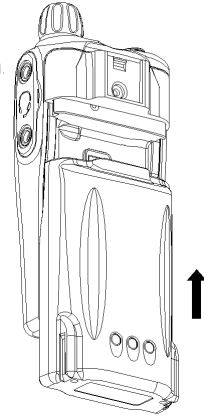

■ **Akun irrottaminen radiopuhelimesta**

1. Sammuta radiopuhelin.
2. Paina ja pidä alas painettuna radiopuhelimessa olevan akun lukitusnappula.
3. Työnnä akkua alaspäin ja irrota se radiopuhelimesta.

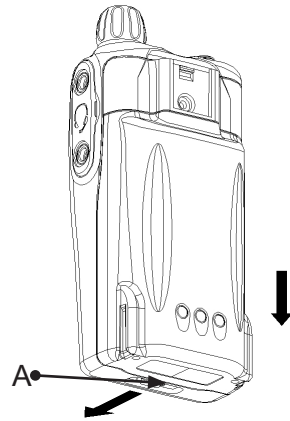

■ **Antennin kiinnittäminen**

1. Kiinnitä antennin kierteinen pää radiopuhelimen anteriin.
2. Kiinnitä antenni kiertämällä sitä myötäpäivään.

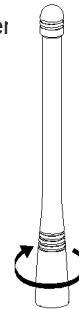

■ **Antennin irrottaminen**

1. Kierrä antennia vastapäivään, kunnes se irtoaa

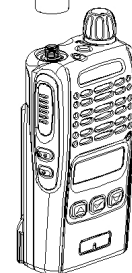

## ■ RADIOPUHELIMEN KÄYTTÖ

### ■ Radiopuhelimen kytkeminen päälle/sammuttaminen

1. Kytke radiopuhelin päälle kiertämällä päälle/pois – säädintä myötäpäivään
2. Sammuta radiopuhelin kiertämällä päälle/pois – säädintä vastapäivään, kunnes kuulet napsahduksen.

päälle/pois –  
säädintä



### ■ Äänenvoimakkuuden säätäminen

Käännä päälle/pois – säädintä / äänenvoimakkuuden säädintä, kun haluat muuttaa äänenvoimakkuutta.

### ■ Kanavan valitseminen

Radiopuhelimeen on mahdollista ohjelmoida jopa 255 eri kanavaa. Zodiac TeamPro Waterproof 31 – radiopuhelimeen on ohjelmoitu ruotsalaiset metsästyskanavat ja Zodiac TeamPro Waterproof 68 -radiopuhelimeen on ohjelmoitu suomalaiset metsästyskanavat. Valitse haluamasi kanava selauspainikkeilla [YLÖS] ja [ALAS]. Kanavan numero pienenee tai kasvaa yhdellä joka painalluksella. Jos pidät painiketta alhaalla, vaihtuvat kanavat yhtäjaksoisesti.

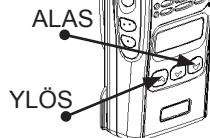
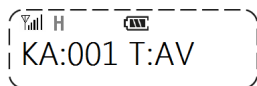

ALAS

YLÖS

### ■ Lähettäminen

Valitse kanava ja varmista, että se on vapaa, kun lähetät viestiä. Tarkista, ettei LED-valo, joka osoittaa lähettämisen/vastaanottamisen, pala tai vilku vihreää valoa, sillä silloin on kanavalla keskustelu käynnissä. Pystyt kuuntelemaan kanavaa pitämällä [KOHINASALPA MONITOROINTI] – painiketta alhaalla.

1. Pidä puhepainike [PTT] alas painettuna lähettäessäsi viestiä. Puhu mikrofoniin normaalilla äänellä 3-5 sentin päästä. Led-valo palaa punaisena.
2. Kun olet puhunut loppuun, vapauta puhepainike [PTT], jotta voit vastaanottaa / kuunnella viestejä.

Puhepainike  
(PTT)  
KOHINASALPA/  
MONITOROINTI



Merkkivalo joka näyttää  
lähettäminen/vastaanottaminen



### ■ Vastaanottaminen

Valitse haluamasi radiokanava. Led-valo on vihreä, kun laite ottaa vastaan viestejä. Jos vihreä valo vilkkuu, käyttää viestin lähettäjä eri pilottiääntä kuin sinun radiopuhelimesi on määritetty. Kokeile vaihtaa radiopuhelimesi pilottiääniä.

## TOIMINNOT JA ASETUKSET

Valikkotilaan pääset painamalla [MENU] – painiketta. Valitse haluamasi valikko selauspainikkeilla [YLÖS] ja [ALAS]. Vahvista valinta [MENU] – painikkeella. Selaa toimintoja [YLÖS] ja [ALAS] – painikkeilla. Valittu toiminto tallennetaan [MENU] – painikkeella.

### Valikko

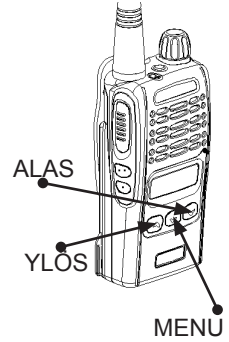
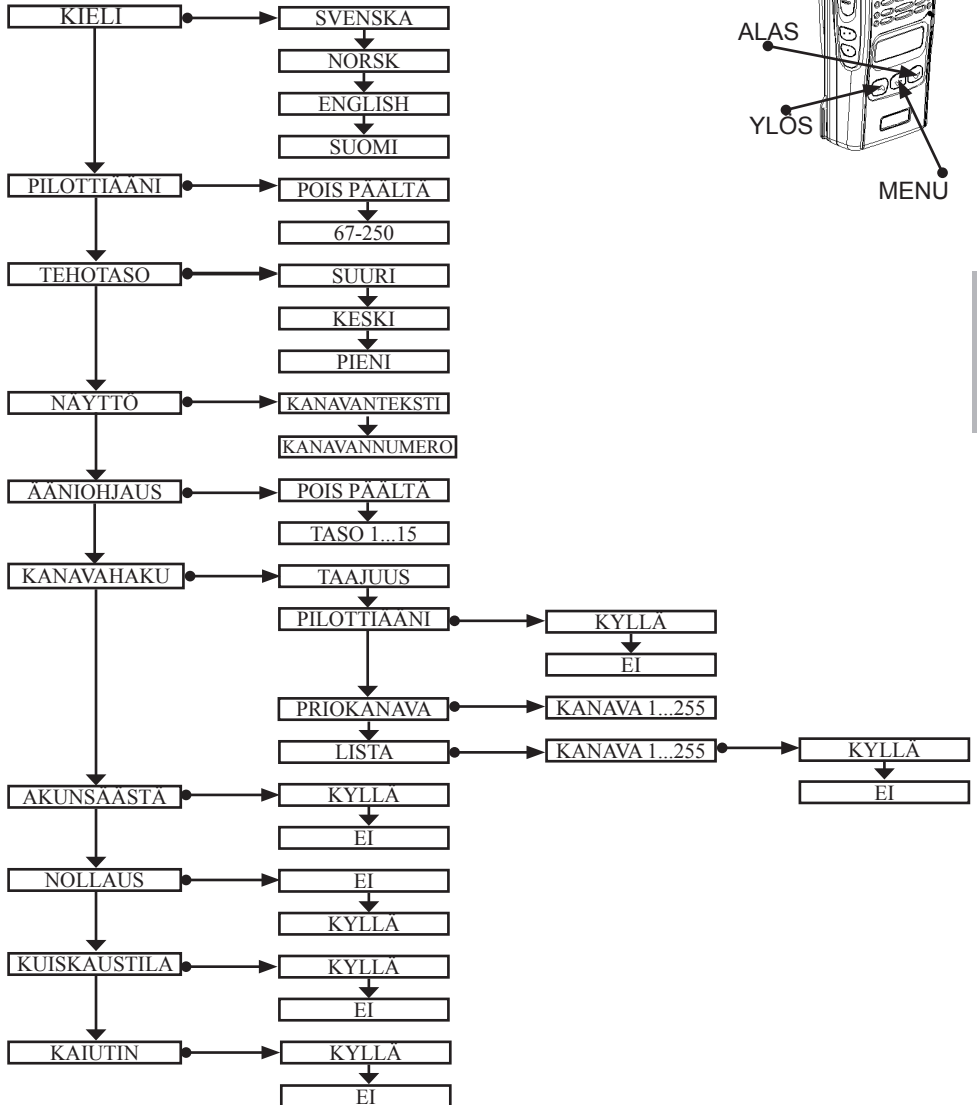

## ■Kieli

Voit valita valikon kieleksi norjan, ruotsin, suomen tai englannin.

### Kielen vaihtaminen:

1. Paina [Menu] – painiketta päästäksesi valikkotilaan.
2. Etsi valikosta kohta [KIELI] painikkeilla [YLÖS] ja [ALAS].

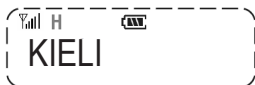

3. Valitse toiminto [Menu] – painikkeella.
4. Paina [YLÖS] ja [ALAS] – painikkeita ja valitse haluamasi kieli.
5. Vahvista valinta painamalla [Menu] – painiketta.

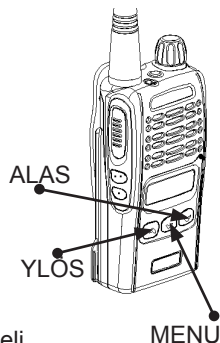

## ■PILOTTIÄÄNI (CTCSS)

Valittavana on 39 eri CTCSS-ääntä (pilottiääntä).

Taajuuudet vaihtelevat 67 ja 250,3 hertsin välillä.

### CTCSS-äänen valinta tai muuttaminen:

1. Valitse kanava [YLÖS] ja [ALAS] – painikkeilla.
2. Paina [Menu] – painiketta päästäksesi valikkotilaan.
3. Etsi valikosta kohta Pilottiääni [YLÖS] ja [ALAS] – painikkeilla.



4. Valitse toiminto [Menu] – painikkeella.
5. Valitse haluamasi pilottiääni [YLÖS] ja [ALAS] – painikkeilla.
6. Vahvista valinta [Menu] – painikkeella.

## ■TEHOTASO

Valittavana on kolme eri tasoa: suuri, keskitaso ja pieni teho. Näytöllä näkyy kirjain H, kun valittuna on suuri teho, M-kirjain, kun valittuna on keskitaso, ja L-kirjain, kun valittuna on pieni teho. Uudessa laitteessa oletusasetuksena on Suuri teho.

### Tehon valinta/muuttaminen:

1. Paina [Menu] – painiketta päästäksesi valikkotilaan.
2. Etsi valikosta kohta Tehotaso [YLÖS] ja [ALAS] – painikkeilla.



3. Valitse toiminto [Menu] – painikkeella.
4. Valitse haluamasi tehotaso [YLÖS] ja [ALAS] – painikkeilla.
5. Vahvista valinta [Menu] – painikkeella.

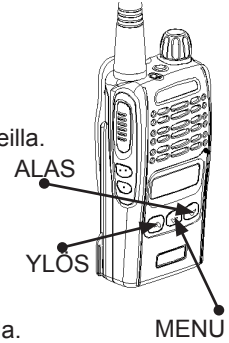

## ■NÄYTTÖ

Kanava-asetuksen voi valita näkymään kanavan numerona tai kanavan tekstinä. Jos valittuna on Kanavan teksti, näkyy näytöllä radiokanavan numero ja taajuus. Jos valittuna on Kanavan numero, näkyy näytöllä radiokanavan numero ja valittu piilottiaani. Uudessa laitteessa oletusasetuksena on Kanavan teksti.

### Kanava-asetuksen muuttaminen näytölle:

1. Paina [Menu] – painiketta päästäksesi valikkotilaan.
2. Etsi valikosta kohta Näyttö [YLÖS] ja [ALAS] – painikkeilla.



3. Valitse toiminto [Menu] – painikkeella.
4. Valitse joko Kanavan numero tai Kanavan teksti [YLÖS] ja [ALAS] – painikkeilla.

#### KANAVAN TEKSTI

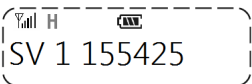

#### KANAVAN NRO

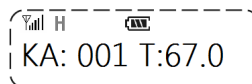

5. Vahvista valinta [Menu] – painikkeella

## ■ÄÄNIOHJAUS (VOX)

Vox on puheen tunnistava ääniohjaustoiminto, joka mahdollistaa viestien lähettämisen ilman PTT-puhepainiketta. Ääniohjaustoiminnossa on 15 eri tasoa. Taso 1 tarkoittaa matalaa herkkyyttä, jolloin tarvitaan enemmän ääntä, jotta radiopuhelin alkaisi lähettää viestiä. Taso 15 tarkoittaa korkeaa herkkyyttä, jolloin radiopuhelin lähettää viestiä jo hyvinkin hiljaisesta äänestä. Löydät sopivimman tason kokeilemalla. Kun ääniohjaustoiminto on päällä, näkyy symboli  näytöllä.

Pois päältä tarkoittaa, ettei toiminto ole käytössä. Tämä on oletusasetus uusissa laitteissa.

### Ääniohjaustoiminnon kytkeminen päälle:

1. Paina [Menu] – painiketta päästäksesi valikkotilaan.
2. Etsi valikosta kohta VOX/Ääniohjaus [YLÖS] ja [ALAS] – painikkeilla.



3. Valitse toiminto [Menu] – painikkeella.
4. Valitse haluamasi taso [YLÖS] ja [ALAS] – painikkeilla.
5. Vahvista valinta [Menu] – painikkeella.

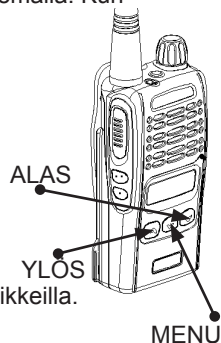

## ■NOLLAUS (Reset)

Tämä toiminto palauttaa radiopuhelimen asetukset tehdasasetuksille.

### Laitteen palauttaminen alkutilaan:

1. Paina [Menu] – painiketta päästäksesi valikkotilaan.
2. Etsi valikosta kohta Nollaus [YLÖS] ja [ALAS] – painikkeilla.



3. Valitse toiminto [Menu] – painikkeella.
4. Valitse Kyllä tai Ei [YLÖS] ja [ALAS] – painikkeilla.
5. Vahvista valinta [Menu] – painikkeella.

## ■ SKANNAUS/KANAVAHAKU (Scan)

Tällä toiminnolla etsitään kanavat, joilla on radioliikennettä.

Kun toiminto on aktiivinen, näkyy näytöllä symboli 

Valittavana on kolme alavalikkoa:

OMA LISTA: skannaa ne kanavat, jotka on lisätty radiopuhelimen omaan listaan.

PILOTTIÄÄNI: skannaa kaikki käytössä olevalle kanavalle määritetyt pilottiäänet.

PRIO KANAVAT: skannaa käytössä olevan kanavan ja prioriteettikanavaksi määritellyn kanavan välillä.

### Skannausvaihtoehdon muuttaminen:

1. Paina [Menu] – painiketta päästäksesi valikkotilaan.
2. Etsi valikosta kohta Skannaus [YLÖS] ja [ALAS] – painikkeilla.



3. Valitse toiminto [Menu] – painikkeella.

### Oman listan laatiminen:

1. Valitse skannausluettelo [YLÖS] ja [ALAS] – painikkeilla.
2. Valitse toiminto [Menu] – painikkeella.
3. Valitse kanava [YLÖS] ja [ALAS] – painikkeilla.
4. Paina skannaus-painiketta ja lisää kanavia luetteloon valitsemalla [KYLLÄ]. Valitse [EI], kun haluat ohittaa kanavan.
5. Toista kohtia 6 ja 7, jos haluat luetteloon lisää kanavia  
Kun kaikki halutut kanavat on lisätty, vahvista valinta [MENU] – painikkeella.
6. Paina skannaus-painiketta aloittaaksesi skannauksen.
7. Paina skannaus-painiketta lopettaaksesi skannauksen

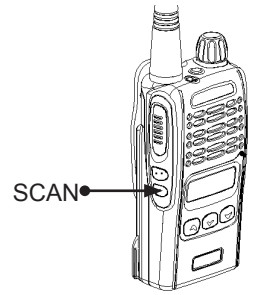

### Jos haluat skannata käytössä olevalle kanavalle määritetyt pilottiäänet:

8. Valitse Pilottiääni [YLÖS] ja [ALAS] – painikkeilla.
9. Valitse toiminto [Menu] – painikkeella.
10. Paina skannaus-painiketta aloittaaksesi skannauksen.
11. Paina skannaus-painiketta lopettaaksesi skannauksen.

### Jos haluat skannata käytössä olevan ja halutun prioriteettikanavan välillä:

12. Valitse PRIO KAN [YLÖS] ja [ALAS] – painikkeilla.
13. Valitse toiminto [Menu] – painikkeella.
14. Valitse prioriteettikanava [YLÖS] ja [ALAS] – painikkeilla
15. Vahvista toiminto [Menu] – painikkeella.
16. Paina skannaus-painiketta aloittaaksesi skannauksen.
17. Paina skannaus-painiketta lopettaaksesi skannauksen.

## ■ AKUNSAÄSTÖ

Jos akunsäästötoiminto on aktivoitu, menee radiopuhelin lepotilaan, jos sillä ei ole lähetetty/vastaanotettu viestejä hetkeen. Näin laite säästää akkua. Kun toiminto on päällä, viivästyy viestien lähettäminen ja vastaanottaminen hiukan, koska laitteen palautuminen toimintavalmiuteen vie muutaman sekunnin. Odota hetki, kun olet painanut lähetä-painiketta, ennen kuin alat puhua, jotta viestisi välittyy kokonaan. Uusissa laitteissa on tämä toiminto kytketty päälle.

### Akunsäästötoiminnon kytkeminen päälle/pois päältä:

1. Paina [Menu] – painiketta päästäksesi valikkotilaan.
2. Etsi valikosta kohta Akunsäästö [YLÖS] ja [ALAS] – painikkeilla.



3. Valitse toiminto [Menu] – painikkeella.
4. Valitse Kyllä tai Ei [YLÖS] ja [ALAS] – painikkeilla.
5. Vahvista toiminto [Menu] – painikkeella.

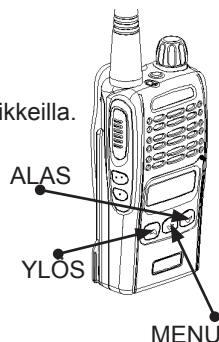

## ■ KUISKAUSTILA

Kuiskaustilaa voidaan käyttää silloin, kun ei haluta häiritä kriittistä metsästystilannetta kovalla äänellä. Tällä toiminnolla hiljaista ääntä vahvistetaan lähetettäessä.

Kun kuiskaustila on aktivoitu, näkyy näytöllä symboli **W**

### Kuiskaustilan valitseminen:

1. Paina [Menu] – painiketta päästäksesi valikkotilaan.
2. Etsi valikosta kohta Kuiskaustila [YLÖS] ja [ALAS] – painikkeilla.



3. Valitse toiminto [Menu] – painikkeella.
4. Valitse Kyllä tai Ei [YLÖS] ja [ALAS] – painikkeilla.
5. Vahvista toiminto [Menu] – painikkeella.

## ■ KAIUTIN

Kun olet liittänyt radiopuhelimeen lisälaitteen, esimerkiksi Bluetooth-adapterin tai mikrofoniin ja lähetysoikeuksella varustetun korvakuulokkeen, voit tällä toiminnolla kuunnella viestejä yhtä aikaa sekä radiopuhelimen kaiuttimesta että lisälaitteesta. Näin sinun ei tarvitse irrottaa lisälaitetta kuullaksesi viestejä radiopuhelimen kaiuttimesta.

### Kaiutintoiminnon kytkeminen päälle/pois päältä:

1. Paina [Menu] – painiketta päästäksesi valikkotilaan.
2. Etsi valikosta kohta Kaiutin [YLÖS] ja [ALAS] – painikkeilla.



3. Valitse toiminto [Menu] – painikkeella.
4. Valitse Kyllä tai Ei [YLÖS] ja [ALAS] – painikkeilla.
5. Vahvista toiminto [Menu] – painikkeella.

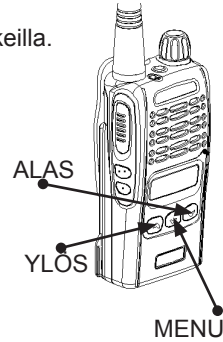

**■ KANAVAT JA TAAJUUSTAULUKOT****■ ZODIAC TeamPro Waterproof 68 MHz**

Kanava	Taajuus*	Pilotti
01	68.050	OFF
02	68,175	OFF
03	67,500	OFF
04	71,375	OFF
05	71,425	OFF
06	71,475	OFF
07	71,625	OFF
08	68,575	OFF
09	70,200	OFF
10	71,025	OFF
11	71,050	OFF
12	71,100	OFF
13	68,100	OFF
14	68,300	OFF
15	68,425	OFF
16	68,525	OFF
17	68,225	OFF
18	71,575	OFF
19	72,325	OFF
20	71,350	OFF
21	71,550	OFF
22	71,600	OFF
23	68,375	OFF
24	71,175	OFF
25	71,750	OFF
26	71,900	OFF

\*Laitte voidaan ohjelmoida taajuuksilla 66-88 MHz.

Uusissa laitteissa on pilottiäänitoiminto kytketty pois päältä.

## ■Pilottiäänitaulukko

Nro	Taajuus	Nro	Taajuus	Nro	Taajuus
1	67.0	15	110.9	29	179.9
2	71.9	16	114.8	30	186.2
3	74.4	17	118.8	31	192.8
4	77.0	18	123.0	32	203.5
5	79.7	19	127.3	33	210.7
6	82.5	20	131.8	34	218.1
7	85.4	21	136.5	35	225.7
8	88.5	22	141.3	36	233.6
9	91.5	23	146.2	37	241.8
10	94.8	24	151.4	38	250.3
11	97.4	25	156.7	39	150.0
12	100	26	162.2		
13	103.5	22	167.9		
14	107.2	28	173.8		

## ■MÄÄRITELMÄT

### ■Pilottiääni/CTCSS

CTCSS (Continuous Tone Code Squelch System) on matalataajuuksinen pilottiääni, joka toimii suodattimena. Jos sinä ja metsästyskaverisi käytätte samaa kanavaa ja samaa pilottiääntä, te ette kuule muiden samalla kanavalla lähettämiä viestejä. Jokaista kanavaa kohtaan on valittavana 39 eri pilottiääntä, taajuudet vaihtelevat 67-254 Hz välillä.

### ■Monitorointi

Monitorointitoiminto kytkee pois päältä kohinasalvan. Näin on mahdollista kuulla hyvin heikkoja viestejä tai lähetyksiä. Hälyäännet ja radioliikenne kuuluvat kaiuttimesta.

### ■Kohinasalpa (Squelch)

Kohinasalpa estää hälyäänien ja sellaisten viestien kuulumisen, joiden voimakkuus alittaa kohinasalvalle määritetyn tason. Kohinasalvassa on 15 tasoa. Matala taso mahdollistaa maksimaalisen kuuluvuusalueen ja heikotkin signaalit, jopa hälyäännet, kuuluvat kaiuttimesta. Korkea taso vähentää heikkojen viestien ja hälyäänien kuulumista mutta pienentää myös kuuluvuusaluetta.

### ■VOX-ääniohjaustoiminto

Toiminnon avulla on mahdollista lähettää viestejä painamatta lähetys- eli PTT-painiketta. Toiminnossa on 15 eri tasoa. Taso 1 tarkoittaa vähäistä herkkyyttä, jolloin äänen tulee olla voimakas, jotta lähetin alkaisi välittää viestiä. Taso 15 tarkoittaa puolestaan suurta herkkyyttä, jolloin hiljainenkin ääni saa lähettimen lähettämään viestiä. Kokeilemalla löydät itsellesi sopivimman tason.

**On syytä huomata**, että radiopuhelin alkaa lähettää viestiä aina, kun se vastaanottaa ääntä, joka on määritettyä tasoa voimakkaampi. Käytä tätä toimintoa ainoastaan tarvittaessa.

## ■ Vinkkejä parhaan kuuluvuuden saavuttamiseksi

### Lähetysteho:

Lähetysteho on se määrä energiaa, jota lähetin antaa.

Zodiacin 68 MHz-mallit antavat pienellä teholla 1W, keskellä teholla 2W ja suurella teholla 5W energiaa.

Kuuluvuusalue on sitä parempi mitä suurempi teho, mutta tehon kasvu lisää myös virrankulutusta.

### Antenni:

Vaihtamalla normaali antennin pidempään metsäantenniin paranee kuuluvuusalue.

Varmista, että antenni ei ole katkennut tai vahingoittunut ja että se on asetettu oikealle taajuudelle.

### Akku:

Käytä täyteen ladattuja akkua. Lähetä lyhyitä viestejä. Ylimääräinen akku on hyvä pitää mukana. Muista, että kylmyys lyhentää akun kapasiteettia. Pidä radiopuhelin ja akku suojaan kylmyydeltä, esimerkiksi sisätaskussa, silloin kun se ei ole käytössä.

### Sijainti:

Maasto ja paikalliset olosuhteet vaikuttavat kuuluvuusalueeseen. Avomerellä tai järvellä vain horisontti rajoittaa kuuluvuutta kun taas betonitalot, korkeat vuoret, sankka metsä ja muut esteet laitteiden välissä, voivat estää yhteyden muodostuksen. Tarkistakaa yhteys aina ennen paikan valintaa, ja mikäli yhteyttä ei saada, siirrykää toiseen paikkaan. Sitä parempi mitä korkeampi ja esteettömämpi paikka on.

Mikäli signaali on heikko, ota käyttöön metsäantenni. Mikäli tämäkään ei auta, lisää lähetystehoa paremman kuuluvuuden saamiseksi.

Kuuluvuus paranee myös, jos pidät radiopuhelinta kädessäsi. Vartalo johtaa sähköä ja tällöin laite maadoittuu paremmin.

Jos radiopuhelin on kantotelineen radiotaskussa, ei antenni saa koskettaa vartaloa ja sen olisi myös oltava olkapäitä ylempana.

Tarkistakaa aina kaikkien radiopuhelimien toiminta ennen metsälle lähtöä, jotta kaikki varmasti kuulevat toisensa.

### Ulkoiset vaikutukset:

Radiosignaalit menettävät osan energiastaan ympäristöön, jonka läpi ne kulkevat.

Energia katoaa vähiten, jos ympäristö on esteetön ja erityisesti vesistöjen äärellä. Metsät, vuoret ja korkeat paikat heikentävät radioaaltoja. Eniten energiaa menetetään kosteissa lehtimetsissä kesällä, vähiten talvella, kun lehdet ovat pudonneet ja vesi on jäässä. Vuoret ja muut korkeat paikat heikentävät radioaaltoja enemmän kuin metsät. Mikäli olet aivan jyrkän vuoren takana, voi yhteys olla huono. Radioaalloilla ei ole mitään tarkkaa rajaa. Korkea vuori tai este, joka on aivan vieressäsi, heikentää radioaaltoja enemmän kuin samanlainen este kauempana sinusta. Yritä asettua mahdollisimman kauas tällaisista esteistä.

Ukonilma, kaatosade ja lumimyrsky pienentävät myös kuuluvuusalueetta. Sama vaikutus on myös moottoreiden, valaistuksen ja rautatien aiheuttamilla sähköhäiriöillä. Auringonpilkkujen ja auringonpurkausten aiheuttamat atmosfääriset häiriöt heikentävät myös kuuluvuutta.

## ■ VIANMÄÄRITYS

Huono lähetys	Huonosti ladattu akku	lataa akku tai vaihda se
	Pieni lähetysteho (esim. LO/MID)	muuta teho suureksi
	Antenni ei ole esillä	Vedä antenni esiin
	Antenni katkennut/rikki	vaihda antenni
	Antenni ei sovi radiopuhelimeen	vaihda antenni
	Antenni koskettaa vartaloon	Siirrä radiopuhelinta
	Vääränlainen antenni 31/68/155	Vaihda antenni
Huono vastaanotto	Antenni ei ole esillä	Vedä antenni esiin
	Antenni katkennut/rikki	vaihda antenni
	Antenni koskettaa vartaloon	Siirrä radiopuhelinta
	Vääränlainen antenni 31/68/155 MHz	vaihda antenni
	Kohinasalpa väärin asetettu	Muuta tasolle 1-3
Ei lähetystä	Väärä kanava valittuna	etsi oikea kanava
	Väärä pilottiääni valittuna	muuta pilottiäntä
	Tyhjä akku	lataa akku tai vaihda uuteen
Radiopuhelin lähettää viestejä itsestään	VOX-ääniohjaustoiminto kytketty päälle	Kytke ääniohjaustoiminto pois päältä (ohje s. 15)
Ei vastaanottoa	Väärä kanava valittuna	etsi oikea kanava
	Väärä pilottiääni valittuna	muuta pilottiäntä
Pikalaturi ei toimi (merkkivalot eivät palat tai ne vilkkuvat punaisina)	Rikkinäinen akku	vaihda akku uuteen
	Verkkosovitin rikki	vaihda verkkosovitin uuteen
	Latauslokero rikki	vaihda latauslokero
<b>Jos mikään muu ei auta</b>		Irrota akku ja laita se takaisin paikoilleen. Nollaa radiopuhelimen asetukset tehdasasetuksille (ohje s. 18)

## ■TEKNISET TIEDOT

<b>Yleistä</b>	
Kanavien lukumäärä max:	255
Taajuudet:	26-31 MHz (31 MHz) 66 -87.5 MHz (68 MHz) 136 – 174 MHz (155 MHz)
Kanavavälit:	10 kHz (31 MHz) 25 kHz (155 MHz)
Akkumalli:	Litium-ioni
Akun teho:	2200 mAh
Käyttöaika (5:5:90):	n. 16 tuntia
Valmiusaika:	n. 47 tuntia
Lämpötila:	-30°C - +60°C
Taajuuden vakaus:	+ - 2.5ppm
Koko (lxkxs):	52 x 104 x 36 mm
Paino akun kanssa:	250 g
Pilottiäänten lkm:	39 kpl
<b>Vastaanotin</b>	
Herkkyys 12 dB Sinad:	0,20 uV
Viereisen kanavan vaimennus:	70dB (25 kHz)
Keskinäismodulaatio:	65 dB
Harhatoisto- ja heijastusvaimennus:	70 dB
Ääniteho @ 5% dist.	700 mW @ 16Ohm
<b>Lähetin</b>	
Lähetysteho:	5.0W/2.5W/1.0W
Modulaatio:	FM 16K0F3
Harhatoisto (johdettu):	70 dB
Hälyäänien taso:	45 dB (25 kHz)
Matalien taajuuksien särö @ 1 kHz:	<5 %

## ■ HÄVITTÄMINEN

Elektronisissa sähkölaitteissa saattaa olla materiaaleja, jotka ovat vahingollisia ihmisille, eläimille ja luonnolle, mikäli niitä ei käsitellä oikein. Tuotteita, joissa on WEEE-merkintä, ei saa laittaa talousjätteiden sekaan vaan ne on vietävä kunnan kierrätysasemalle tai ekopisteeseen. Käytetyt akut on kierrätettävä kunnan kierrätyskeskuksen kautta.

(WEEE = Waste of Electrical & Electronic Equipment)



## ■ TAKUU

Zodiac antaa laitteilleen ostopäivästä lukien 36 kuukauden takuun, joka kattaa materiaali-, rakenne- ja valmistusviat. Kuluvien laitteen osien, kuten akun ja antennin, takuu on 12 kuukautta. Ostokuitti tai muu todiste ostosta vaaditaan. Yritysten välistä kauppaa koskevat erityiset säädökset. Mikäli laitteessa havaitaan vika, vaikka laitetta on käytetty oikein, on laite palautettava sille jälleenmyyjälle, jolta laite ostettiin tai hyväksyttyyn huoltopaikkaan. Hyväksytyt huoltopisteet löydät [www.zodiac.se](http://www.zodiac.se) – sivulta. Ostaja maksaa mahdollisen rahdin. Laite on pakattava huolellisesti tai lähetettävä alkuperäisessä pakkauksessaan. Takuu ei kata vääristä käsittelystä, epänormaalista kulumisesta, ylijännitteestä tai kosteudesta aiheutuneita vikoja. Takuu ei myöskään kata vahinkoa, mikäli laitetta on korjannut joku muu kuin valtuutettu huoltoliike. Tällaiset vahingot korjataan korvausta vastaan, mikäli asiasta sovitaan ostajan kanssa.



## ■ VAATIMUKSEN MUKAISUUDESTA

Zodiac Sverige AB vakuuttaa täten, että Zodiac TeamPro Waterproof radiopuhelin täyttää direktiivin 1999/5/EEC päävaatimukset ja muut olennaiset vaatimukset. Se on myös valmistettu seuraavien standardien mukaisesti:

EN 60950-1:2006 +A11:2009  
EN 300 086-2 V1.2.1 (2008)  
EN 301 489-1 V1.3.1 (2002)

Zodiac TeamPro Waterproof 31 ja Zodiac TeamPro Waterproof 155 – radiopuhelimia saa käyttää Ruotsissa ja Norjassa ilman lisenssiä/lupaa.

Kanavat 31 MHz (1-24) käytössä Ruotsissa

Kanavat 155 MHz (1-7) käytössä Ruotsissa

Kanavat 140 MHz (101-106) käytössä Norjassa

Mikäli laitetta halutaan käyttää muissa maissa, on otettava yhteys kyseisen maan viranomaisiin.

Zodiac TeamPro Waterproof radiopuhelimia myy ja markkinoi:

Zodiac Sverige AB

Flygfältsgatan 15, 2 tr

128 30 Skarpnäck

[www.zodiac.se](http://www.zodiac.se)    [info@zodiac.se](mailto:info@zodiac.se)



**ZODIAC**

*Team Pro*  
WATERPROOF 