

MANUAL ZODIAC VISION



Manual Zodiac Vision

Svenska/Norsk

ZODIAC

Innehåll

svenska

Packa upp och installera.....	3
Snabbstart.....	4
Översikt.....	5
Funktioner.....	6
Anslutning av headset.....	8
Användning i en telefonväxel.....	9
Flera handenheter.....	9
Garanti och underhåll.....	10
Tekniska specifikationer.....	10
Problemlösning.....	11

Packa upp och installera

Kartongen innehåller:



Basstation och handenhet



Telejack med kabel

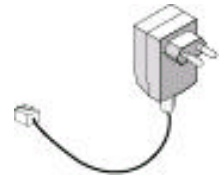

Adapter

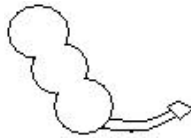

Batteri – 3,6 V 350 mAh



Manual

Installation

Basstationen kan placeras på bord eller vägg. För montering på vägg:

- Markera två hål i den vägg du valt att montera basstationen på. Avståndet mellan hålen är 71 mm.



- Slå i spiken eller skruven så att avståndet mellan hatten och väggen är ca. 8 mm.

- Haka i basstationen på skruvarna/spikarna. Monteringen är klar.

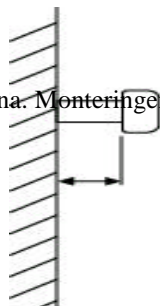

Anslutning av basstation

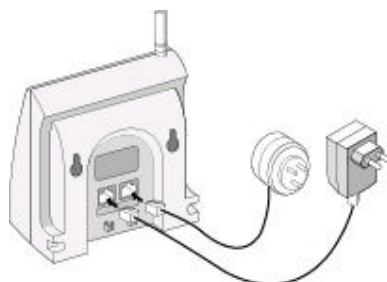

- Sätt i adaptern i vägguttaget och basstationen som på bilden ovan.
- Anslut ena änden av linjekabeln i basstationen och den andra i telejacket.
- Placera basstationen på en så central plats som möjligt för bästa räckvidd.

NOTERA: Vid strömavbrott kommer ej denna telefon att fungera eftersom den är beroende av ström från vägguttaget. En vanlig trådbunden telefon fungerar dock vid strömavbrott.

Snabbstart

Snabbstart

- Sätt i batteriet i handenhets baksida och anslut adaptern till basstationen från vägguttaget.

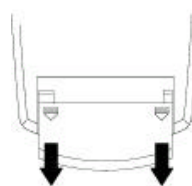

- Ställ handenhets i basstationen för att ladda.



Vid första laddningen skall handenhets laddas i minst 10 timmar. Batteriet är ett NiMh batteri och behöver ej laddas ur före varje ny uppladdning. När batterierna är fulladdade övergår laddningen till underhållsladdning.

Tryck [] för att slå på handenhetsen. Handenhetsen söker efter kontakt med basstationen. När den fått kontakt visas hörvolym och handenhetsnummer i displayen. Telefonen är nu klar för att användas.

Att ringa (alt.1)

- Tryck på [] för att få kopplingston.
- Slå det önskade numret.

Att ringa (alt.2)

- Slå det önskade numret. Här kan du även radera en eller flera siffror med [].
- Tryck på [].

Att svara

När det kommer ett inkommande samtal al ringer basstationen följt av handenhetsen.

- Tryck på valfri knapp för att svara
eller:
- Lyft handenhetsen från basstationen, telefonen lyfter då luren automatiskt.
- Avsluta samtalet med [].

Översikt

Framsida

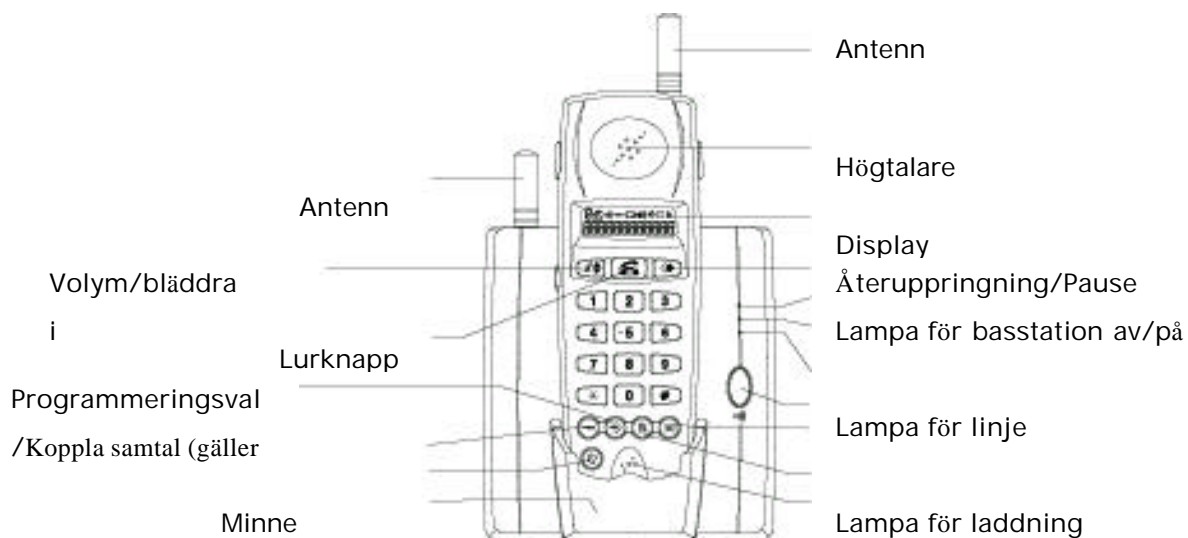

Baksida

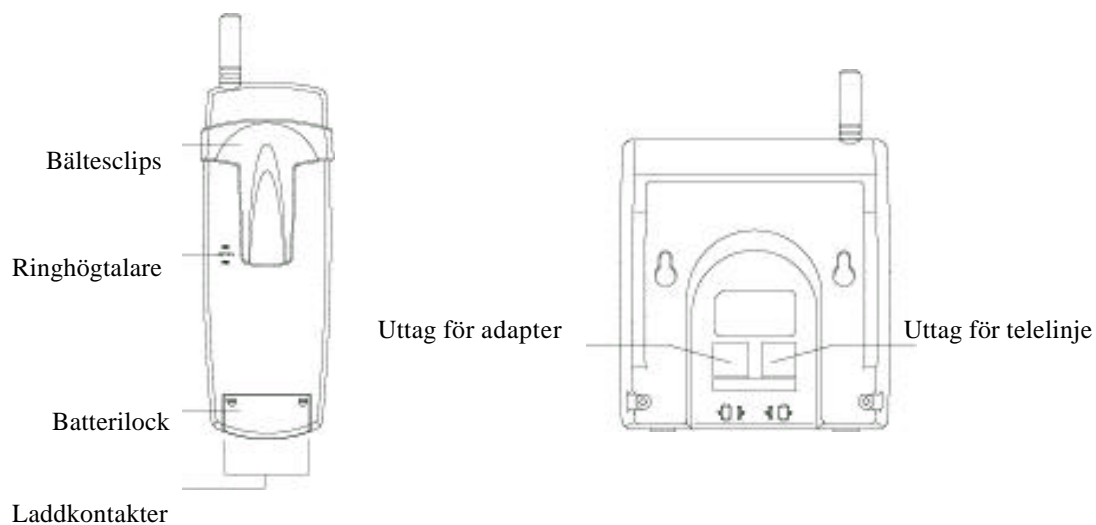

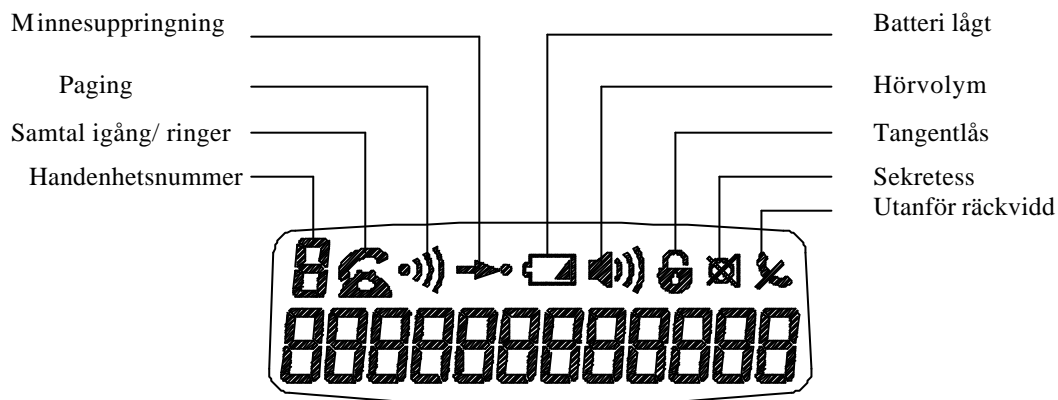

Display



Funktioner



Ändra hörvolym

Denna funktion låter dig ändra handenhetens hörvolym (hög/låg) under ett samtal.

➤ Tryck [] för att ändra hög eller låg hörvolym.  = låg,  = hög.



För att ändra hörvolymen permanent se sidan 8.

Handenhet på/av

- Tryck []
eller
- Ställ handenheten i basstationen för att slå på handenheten.
- Tryck och håll inne [] för att stänga av handenheten.



Lagring av kortnummer

Denna funktion låter dig spara upp till 10 kortnummer.

- Tryck [].
- Välj sedan under vilken siffra (0-9) du vill spara numret på.
- Tryck in det nummer du vill spara (max 20 siffror).
- Spara och avsluta med [].





Radera eller ändra ett kortnummer

- Tryck [].
- Välj sedan vilket kortnummer du vill radera/ändra.
- Tryck [].



- Ändra till det nummer du önskar.
- Spara och avsluta med [].



Ringa upp kortnummer





Denna funktion låter dig ringa upp ett sparad nummer i minnet. Trycker du [] en gång, visas det första sparade numret. Trycker du [] två gånger visas det andra osv.

Ex. du skall ringa upp ett nummer som är sparad på plats 3:

- Tryck [] tre gånger.
- Tryck []. Numret rings nu upp.

Återuppringning

Denna funktion låter dig ringa upp det senast slagna numret.

- Tryck [] → []
- eller**
- Tryck [] → [].



Visning av samtalstid

Denna funktion låter dig se samtalets längd i displayen. Räkneverket visas 5 sekunder efter du slagit numret vid utgående samtal och 1 sekund efter du svarat ett inkommande samtal. Funktionen är automatiskt aktiverat i telefonen från start.

Sekretess



Denna funktion låter dig stänga av mikrofonen under ett pågående samtal, så att inte motpartnern hör vad du säger.

För att aktivera sekretess:

- Tryck []. Mikrofonen stängs av.
- För att återgå, tryck [] igen.

Tangentlås

Denna funktion låter dig låsa knappsatsen.

➤ Tryck [], följt utav [].

➤ För att låsa upp, upprepa proceduren.



Ändra ringsignal

Denna funktion låter dig ändra handenhetens ringsignal (4 olika).

➤ Tryck [] två gånger.



➤ Välj ringsignal med [].

➤ Spara och avsluta med [].



Ändra ringstyrka

Denna funktion låter dig ändra handenhetens ringstyrka i tre lägen (hög/låg/av).

➤ Tryck [] tre gånger  .



➤ Välj ringstyrka med [].

- Spara och avsluta med [].



Tangentton

Denna funktion låter dig aktivera/avaktivera tangentton (ett pip efter varje knapptryck).



- Tryck [] fyra gånger. 
- Välj av eller på med [].

- Spara och avsluta med [].



Ändra hörvolym permanent

Denna funktion låter dig ändra hörvolymen i handenheten permanent (hög/låg)

- Tryck [] fem gånger. 
- Välj hög/låg med [].

- Spara och avsluta med [].



Anslutning av headset

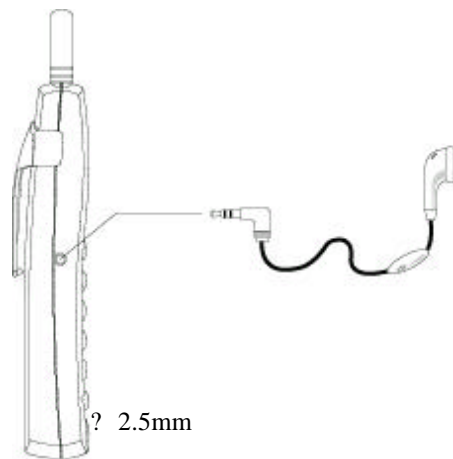

För anslutning av headset, plugga in headsetet i 2,5 mm uttaget. Headset säljs som tillbehör.



Användning i en telefonväxel

Pause

För att sparade nummer skall kunna gå igenom ett växelsystem, krävs oftast en pause mellan första och andra siffran i telefonnumret.

- Tryck [] sex gånger. 
- Välj den siffra växelsystemet har för extern linje (0-9) med [].
- Spara och avsluta med [].



Telefonen gör nu automatiskt en pause mellan den siffra du valt och den andra siffran i telefonnumret.

Koppla samtal

Denna funktion låter dig koppla över ett samtal till annan handenhet.

Under pågående samtal:

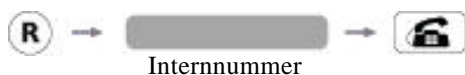

Flera handenheter

Registrering av flera handenheter

Denna funktion låter dig registrera upp till 3 handenheter till en och samma bas.

För att registrera flera handenheter, följ anvisningen nedan:



Handenheten avger en registreringsston och visar nu handenhetsnumret i displayen.

NOTERA: Handenheten är registrerad som nummer "0" från start. Registreras fler handenheter får de ett nummer mellan 1-3.

Garanti och underhåll

Underhåll

Placera basstationen så centralt som möjligt för bästa räckvidd.

Handenheten eller basstationen får ej placeras nära annan utrustning som avger ett starkt magnetiskt fält eller radiostrålning. Några exempel på sådan utrustning är datorer, TV, radio och fax.

Rör ej vid antennen under ett pågående samtal för bästa räckvidd.

Skydda telefonen mot fukt, väta, kyla och extrem värme.

Ta alltid ur batterier när telefonen inte skall användas under en längre tid.

Rengör telefonen med en lätt fuktig trasa. Använd aldrig lösningsmedel eller andra starka kemikalier.

Garanti

Zodiac ger 12 månaders garanti mot fabriktionsfel från inköpsdatum.

Garantin gäller ej skador från egen åverkan, egna ingrepp, väta, smuts, hetta eller kyla, ej heller överspänning (åska).

Telefonen packas mjukt eller i originalförpackningen vid försändelser.

Tekniska specifikationer

Frekvensområde	914 / 959 MHz
Radiokanaler	40
Kanalavstånd	25 KHz
Modulering	F3E
Sändareffekt	10mW
Nummerslagningsmetod	Tonval
Räckvidd	300m fri sikt
Strömförsörjning	Basstation: adapter In: AC 230V ± 10%, 50Hz Ut: DC 9 V/ 300 mA. DC 9 V / 150mA Handenhet: NiMH batteri (AA, 1.2V, 1300mAh)
Drifttid	Standby: 40 timmar Taltid: 5 timmar
Arbetstemperatur	0°C till 55°C
Temperatur vid lagring	-20°C till 60°C
Dimension	Handenhet: 145h * 52b * 22d mm Basstation: 115h * 107b * 74d mm

Problemlösning

SYMPTOM	LÖSNING
Telefonen fungerar ej.	<ul style="list-style-type: none"> - Batteriet behövs laddas. Sätt handenheten i basstationen. - Adaptern är ej isatt ordentlig mellan vägg och basstation. - Linjekabeln är ej isatt ordentligt mellan vägg och basstation. - Minska avståndet mellan handenhet och basstation.
Det brusar i telefonen.	<ul style="list-style-type: none"> - Minska avståndet mellan handenhet och basstation.

<p>Batteriet laddades i 10 timmar men Batteriindikatorn visar "svagt batteri" redan efter kort tid.</p>	<ul style="list-style-type: none"> - Kontrollera lampan för laddning på basstationen. - Ladda batteriet full och ordentligt igen. - Rengör laddningskontaktarna på handenheten och basstationen med en lätt fuktig trasa. Observera att efter en tid kan batteriet behöva bytas ut.
<p>Under användning känns adaptern varm.</p>	<ul style="list-style-type: none"> - Detta är helt normalt.

CE 0681 ⓘ

For use in : Denmark, Finland, Norway, Sweden

HOMOLOGATED PRODUCT

Innhold

norsk

Oppakning/ installasjon.....	13
Hurtigstart.....	14
Oversikt.....	15
Funksjoner.....	16
Tilkobling av hodesett.....	18
Garanti og vedlikehold.....	19
Tekniske data.....	19
Feilfinningsguide	20

Oppakning/installasjon

Kartongen inneholder:



Basestasjon og handenhet
Adapter

Plugg med kabel

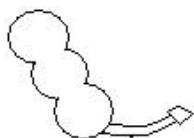

Batteri – 3,6 V 350 mAh



Manual

Veggmontasje

Velg posisjon på veggen

Merk av de to punktene som vist nedenfor. Bruk gjerne malen nedenfor og merk av gjennom arket.

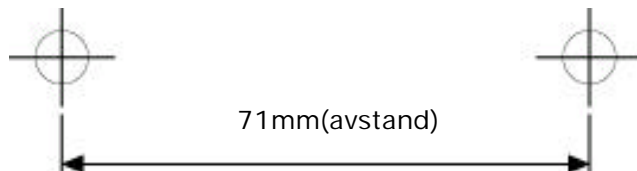

Bruk passende spiker eller skrue for veggmontasje.

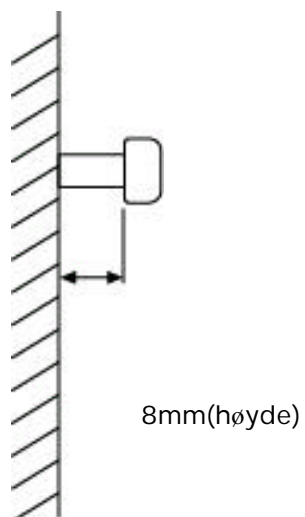

Hurstigstart

Innledning

Før du tar i bruk telefonen vennligst les bruksanvisningen nøye.

Viktig

Ikke utsett produktet for væske eller fuktig miljø.

For å lade ordentlig , sett alltid håndsettet godt ned i holderen.

Lad batteriet 10 timer for maksimal brukstid.

Bruk bare original strømforsyning og batteri.

Sikkerhet

- 1.Strømforsyning : Bruk kun original/medfølgende strømadapter.
- 2.Plasser håndsettet ordentlig i basen for optimal lading.
- 3.Vann og damp : Hold telefonen unna vann og damp som f.eks nær badekar og dusj.
- 4.Varmer : Plasser ikke telefonen for nære varme kilder som ovner etc. Telefonen skal virke i temperaturer mellom 0 og 55 grader.

Plassering av telefonen

Plasser telefonen i romtemperatur og på en tørr plass. Er du avhengig av å forbedre rekkevidden i en spesiell retning av huset ditt plasser basen lengst mulig mot den veien du skal dekke.

Plasser ikke basen i nærheten av PC/TV osv som stråler. Telefonen kan bli forstyrret og få mindre rekkevidde .

Rekkevidden kan også bli påvirket av fysiske hindringer som jern / betong etc.

Tilkoble base og håndsett

Tilkoble basen:

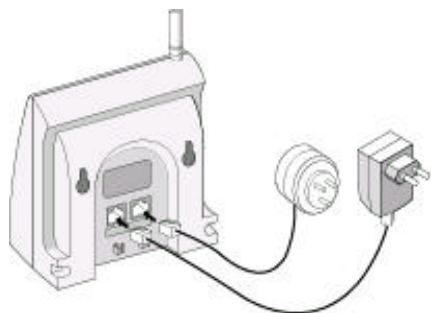

1. Sett først inn strømadapteren og linjekabelen i kontaktene på baksiden av basen. Deretter plugges du inn kablene i henholdsvis i telenettet og strømmnettet.

NB : Hvis strømmen går virker ikke telefonen. Det er derfor fint om en annen telefon som ikke er avhengig av 230VAC finnes tilkoblet på samme linje.

Skru på håndsettet

1. Trykk og hold nede "  " eller bare plasser håndsettet i basen. Håndsettet vil nå vise håndsett nr. og voluminstilling.

 : Volum Lav

 : Volum Høy

2. Før du bruker telefonen bør du lade telefonen minst 10 timer.
3. Etter lading , vennligst bruk telefonen i tråd med bruksanvisningen.

Oversikt

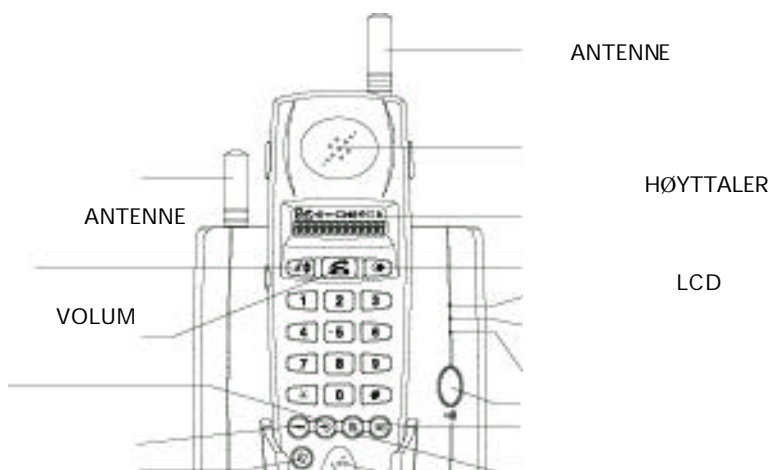

/PROGRAM VALG
 GAFFELBRYTER
 PROGRAMSØK
 SETTE OVER SAMTALE
 MINNETAST
 AV/PÅ

REDIAL PAUSE
 POWER INDIKATOR
 IBRUK/RINGEINDIKATOR
 /SØKEINDIKATOR
 LADEINDIKATOR
 SØKETAST
 MIKROFONSPERRE (MUTE)
 GJENTA TAST
 MIKROFON

BELTEKLIPS
 RINGEELEMENT
 LINJEINNGANG
 BATTERIDEKSEL
 LADEKONTAKT

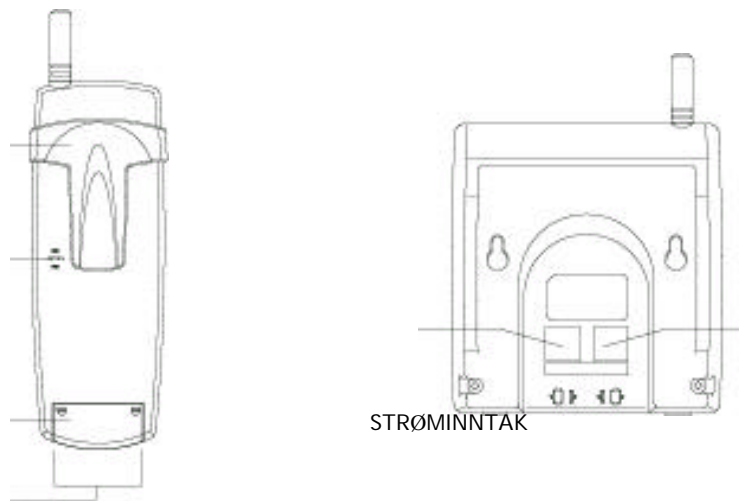

Symboler i display

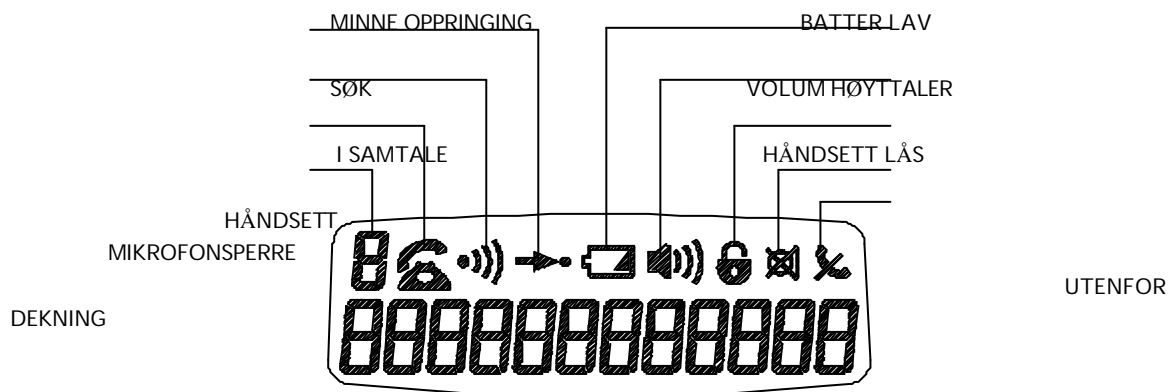

Funksjoner

Handsett PÅ/AV

Trykk på "  " tasten eller plasser håndsettet i basen og håndsettet slår seg på.

Trykk "  " tasten på basen inntill håndsettet slår seg av.

Ringe ut

Trykk  → tast nummer

Ringe ut ved å slå nummer før du tar av røret

Tast nummer →  eller nummer →  → 

For korreksjon

Besvare samtaler

Autosvar:

Når håndsettet står i ladeposisjon kan samtalen tas automatisk ved å løfte håndsettet ut av basen.

NB: Ved hyppig bruk av denne funksjonen kan dette gå ut over levetiden til batteriet.

Ved tastetrykk:

Samtaler kan besvares ved å trykke hvilken som helst knapp .

Avslutte samtaler;

Trykk "  " eller sett håndsettet i laderen.

Programmering av Tone/Pulse signallering



Velg Tone / Pluse

I Norge brukes tonesignallering

Lagre nummer i minnet

Det er i alt 10 minner (0-9) for lagring av nummer. Hvert nummer kan lagre 20 siffer.

NB: Bak en husentral må du alltid taste sentralens prefiks før selve nummeret.



Telefon Nr.

Tast minneplassering

Maks.20 siffer

Forandre eller slette et lagret nummer

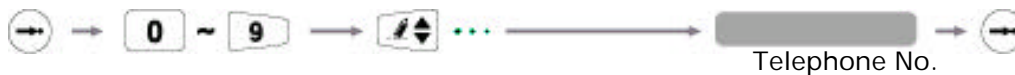

Telephone No.

Tast minneplassering og slett nummer evt forandre det.

Maks.20 siffer

Bruk av lagrede nummer

Merk: Hvis du trykker " " en gang, vil det første lagrede minnet komme opp i displayet.

Hvis du trykker to ganger så vil nummer to komme opp i displayet osv.



Redial/Gjenta siste ringte nummer



eller

Sette over samtaler under en hus-sentral

Under samtale

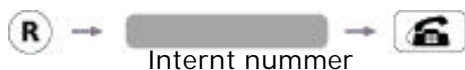

Internt nummer

Sette over mellom håndsett

Funksjonen kan bare brukes hvis det er registrert flere håndsett i basen. Hvordan du gjør dette står i brukerveiledningen nedenfor.



Håndsett nr.

Visning av samtaleid i displayet

Ved utringing : 5 sekunder etter tasting av nummer /Innringing: 1 sek. Ettertrykk på "



Registere håndsett

Ved bruk av tre håndsett (maks. 3 sett)



Det registrerte håndsettnummeret vil vises i displayet og det vil komme en pipetone

NB: Ved bruk av bare ett håndsett er dette alltid " 0 " ved produksjon. I tilfelle flere håndsett er ikke "0" gjyldig lengre og må settes fra "1-3"



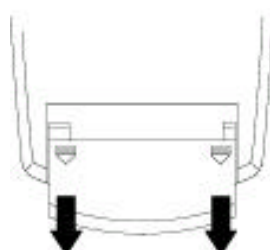

Bytte batteri

1. Ta av batteridekselet.
2. Trekk ut batteriet
3. Sett inn nytt batteri
4. Sett på batterilokket



Mikrofonsperre På/Av

Under samtale trykk   Sperresymbolet kommer i displayet når sperren er på.

Temporær volumkontroll

Under samtale   Høy Lav

Låse tastatur På/Av

  /  
Låst Åpen

Ringelyd / 4 toner

   
Velg ringetone med

Volum ringetone / 3 valg (høy/lav/av)

    
Velg volum

Tastetoner På/Av

     
Velg På/Av

Volum håndsett (Høy/lav)

      
Velg høy/lav

Automatisk pause (bare under hussentraler)

For at lagrede nummer skal kunne gå gjennom en hussentral så trenger man som regel en pause mellom første og andre siffer. En skal med denne funksjonen fortelle håndsettet at etter et spesielt førstesiffer så skal det legges inn en pause før resten av nummeret sendes.

Bruk følgende prosedyre:



For eksempel er det vanlig med prefiks 0

Etter at du har programmert pausefunksjonen virker dette på all utringing.

Tilkobling av hodesett

For tilkobling av hodesett, sett hodesettet i 2,5 mm uttaket.

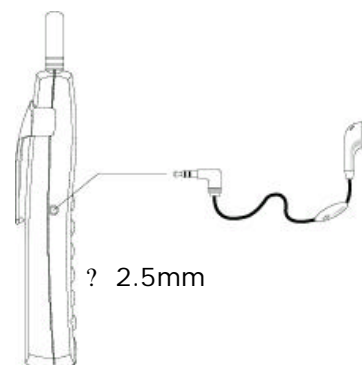

Garanti og vedlikehold

Vedlikehold

Plasser basestasjonen så sentralt som mulig for best mulig rekkevidde.

Håndsettet eller basestasjonen må ikke plasseres i nærheten av annet utstyr som avgir sterk et sterkt magnetisk felt eller radiostråling. (eks P.C, TV, radio, fax).

Unngå berøring av antennen under samtale da dette påvirker rekkevidden.

Beskytt telefonen mot fukt, vete, kulde og ekstrem varme.

Ta alltid ut batteriene når telefonen ikke skal benyttes på lang tid.

Rengjør telefonen med en lett fuktet klut. Bruk aldrig bøsemiddler eller andre sterke kjemikalier.

Garanti

Zodiac gir 12 måneders garanti mot fabrikasjonsfeil fra innkjøpsdato.

Garantien gjelder ikke skader som er selvforskyldt, egne inngrep, vete, smuss, hete eller kulde. Heller ikke skade som oppstår ved overspenning

Telefonen pakkes godt eller i orginaleske ved forsendelse.

Tekniske data

Frekvensområde	914 / 959 MHz
Radiokanaler	40
Kanalavstand	25 KHz
Modulering	F3E
Sendeeffekt	10mW
Rekkevidde	300m fri sikt
Strømforsyning	Basestasjon: adapter Inn: AC 230V ± 10%, 50Hz Ut: DC 9 V/ 300 mA. DC 9 V / 150mA Håndsett: NiMH batteri (AA, 1.2V, 1300mAh)
Drifttid	Standby: 40 timer Taletid: 5 timer

Arbeidstemperatur
Temperatur ved lagring
Dimensjon

0°C til 55°C
-20°C til 60°C
Håndsett: 145h * 52b * 22d mm
Basstation: 115h * 107b * 74d mm

Feilfinningsguide

Problem	Årsak / feilretting
1. Telefonen er død	Batteriet trenger lading? (lad batteriet). Strømadapteren sitter ikke ordentlig i basen eller vegguttaket. Linjekabelen sitter ikke ordentlig i. Evt. prøv en annen telefon i linjeuttaket. Du er utenfor rekkevidde til basen. Beveg deg nærmere basen. Sjekk om base og håndsett er slått på.
2. Lyden er skrapete og susete	Du er for langt unna basen, beveg deg nærmere
3. Batteriet ble ladet i 10 timer ,men batteri-indikatoren viser lavt batteri etter kort tid.	Sjekk ladeindikatoren på basen ved lading. Hvis den ikke lyser , sett håndsettet ordentlig i basen eller rens batterikontaktene. Etter en tids bruk så er det ikke unormalt at batteriet må skiftes. De er ikke evigvarende.
4. Under bruk føles strømadapteren varm.	Dette er normalt og er ikke farlig.

CE 0681 Ⓢ

For use in : Denmark, Finland, Norway, Sweden

HOMOLOGATED PRODUCT