

Zodiac Tower

Användarmanual



INNEHÅLLSFÖRTECKNING









| | | |
|----------|--|-----------|
| 1 | ÖVERBLICK | 4 |
| | 1.1 Handenhet | 4 |
| | 1.2 Basenhet | 5 |
| | 1.3 Hitta rätt funktion snabbt | 6 |
| 2 | FÖRBEREDA TELEFONEN FÖR BRUK | 7 |
| | 2.1 Basenhet | 7 |
| | 2.2 Handenhet | 8 |
| 3 | SAMTAL | 10 |
| | 3.1 Inkommande samtal/samtalslista | 10 |
| | 3.2 Externa samtal | 12 |
| | 3.2.1 Generellt | 12 |
| | 3.2.2 Ringa ut | 12 |
| | 3.2.3 Ringa upp med hjälp av samtalslistan | 13 |
| | 3.2.4 Ringa från telefonboken | 13 |
| | 3.2.5 Återuppringning | 14 |
| | 3.3 Mottagarens volym | 15 |
| | 3.4 Hands-free | 15 |
| | 3.5 Anteckningar | 16 |
| | 3.6 Visa samtalslängd | 16 |
| 4 | DIN PERSONLIGA TELEFONBOK | 17 |
| | 4.1 Skapa ny kontakt | 17 |
| | 4.2 Redigera befintlig kontakt | 18 |
| | 4.3 Ta bort kontakt | 19 |
| 5 | SKRÄDDARSY DIN TELEFON | 20 |
| | 5.1 Ändra handenhetens PIN | 20 |
| | 5.2 Handenhetens språk | 20 |
| | 5.3 Automatisk svar | 21 |
| | 5.4 Ändra volym och melodi | 21 |
| | 5.5 Låsa knapparna | 22 |
| | 5.6 Tangenttoner | 22 |
| | 5.7 Direktnummer (Baby call) | 23 |
| | 5.8 Lagring av handenhetens namn | 24 |
| | 5.9 Registrera/Avregistrera en handenhet | 24 |
| | 5.10 Fabriksinställningar/Tömminnet | 26 |
| | 5.11 Akustiska signaler på handenheten | 26 |
| 6 | SKRÄDDARSY BASENHETEN | 27 |
| | 6.1 Ändra basenhetens PIN | 27 |
| | 6.2 Nödnummer (valfri) | 27 |
| | 6.3 Samtalsspärr | 28 |
| | 6.3.1 Bestäm spärade nummer | 28 |
| | 6.3.2 Generella samtalsbegränsningar | 29 |
| | 6.4 Ändra volymen och melodin | 30 |

| | | |
|-----------|--|-----------|
| 6.5 | Ändra dag och tid | 31 |
| 6.6 | Samtalspris (valfri) | 31 |
| 6.7 | Indikera samtalslängd och kostnad (valfri) | 31 |
| 6.8 | Fabriksinställningar/Tömning | 33 |
| 7 | ANVÄNDA FLERA HANDEHETER/BASENHETER | 34 |
| 7.1 | Välja basenhet | 34 |
| 7.2 | Internsamtal | 34 |
| 7.3 | Koppla samtal/Konferanssamtal | 35 |
| 7.4 | Sökning | 37 |
| 7.5 | GAP Funktion | 37 |
| 8 | TELEFONVÄXEL (PABX) | 38 |
| 8.1 | Prefix för linjekod | 38 |
| 8.2 | Signalknappen (R-knappen) | 38 |
| 9 | VANLIGA FEL | 40 |
| 10 | TEKNISK SPECIFIKATION | 41 |
| 11 | PROGRAMMERING (MENYÖVERSIKT) | 42 |
| 12 | SNABB GUIDE | 45 |
| 13 | GARANTI | 46 |
| 14 | INTYG OM ÖVERENSSTÄMMELSE | 47 |

1 ÖVERBLICK

1.1 Handenhet



-  Visar signalstyrka
-  Ny kontakt i samtalslistan
- INT** Interna samtal
-  Telefonbok
-  Externa samtal
-  Hands-free läge
-  Tyst microphone
-  Knapplås
-  Batteristatus under laddning

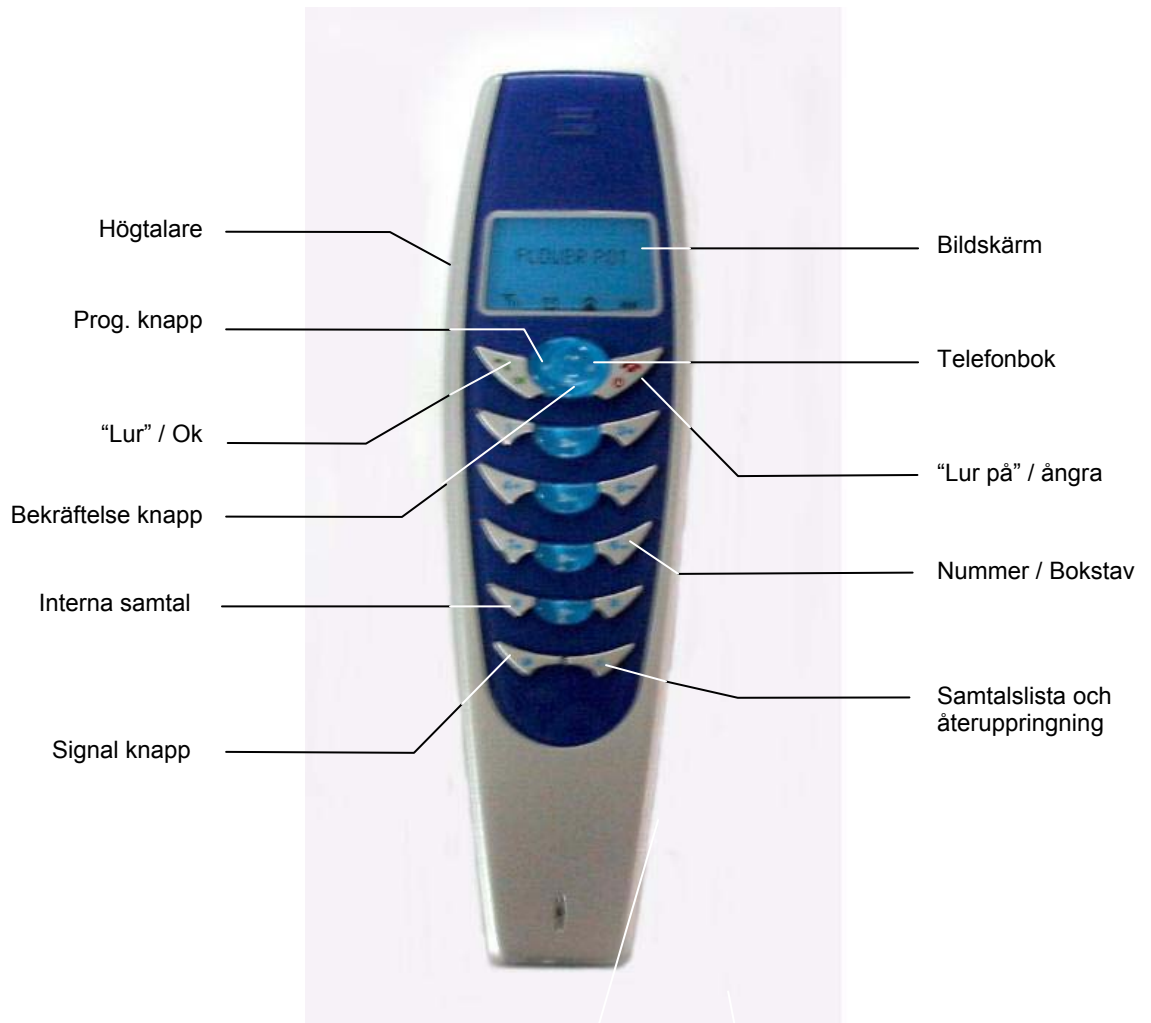

1.2 Basenhet













Laddningsdiod

Linjediod

Sökningsknapp

1.3 Hitta rätt funktion snabbt

Zodiac Tower är en menydriven telefon. Huvudknapparna förklaras i fälten under denna text. Vissa knappar har olika funktioner beroende på vilken funktion är aktiv just då (med , är beroende av hur lång tid du trycker knappen). Vissa andra knappar har andra funktioner beroende på hur lång tid du trycker knappen. Om användaren trycker knappen mer än 2 sek. så fungerar basenheten och handenhetsen med "lång" funktionen.

| | Samtal | Programmering/ Telefonbok | Standbyläge |
|--|---|--|--|
|  "Lur"-knapp | Hands-free | <ul style="list-style-type: none"> Bekräfta funktion eller inknappning | "Lyft av lur". Forbered ringning. |
|  (C) "Lägg på"-knapp | "Lägg-på" när samtalet är avslutad | <ul style="list-style-type: none"> Raderingsfunktion vid inknappning Föregående meny Går till standby i normalläge, går till föregående situation i redigeringsläge | <ul style="list-style-type: none"> Knapplös on/off (tryck > 2 sek) Slå telefonen on/off (off - 3 sek) |
|  | Tar emot externsamtal medan internsamtal sätts på vänt eller avslutar en av samtalen (lång tryckning) /växlar mellan intern- och externsamtal | | |
|  | Startar och avslutar 3-parts konferenssamtal | | |
|  | Signalknapp för nya samtal. Tar emot inkommande samtal under internsamtal. Samtalsöverföring i telefonväxeln. | | Signalknapp för nya samtal. |
|  | <ul style="list-style-type: none"> Öppnar återuppringning och samtalslistan Pause | Signaleringspause | Öppnar återuppringning och samtalslistan |
|  | Öppnar meny | | Öppnar huvudmenyn |
|  Valknapp | Volymkontroll | För att bläddra i menyn och telefonboken | Visar handenhetsnummer och namn |
|  | <ul style="list-style-type: none"> Öppnar anteckningar (tryck 2 sek) Öppnar telefonboken | | Öppnar telefonboken |
| | | | |

2 FÖRBEREDA TELEFONEN FÖR BRUK

Även om din telefon är redo för bruk efter endast ett par förberedelser så vill vi ge dig lite generell information.

- Både basenheten och handenheten är redo för bruk efter att batterierna har installerats och laddats. Zodiac Tower's handenhet har redan registrerats med basenheten. Med basfunktionerna kan du börja använda den omgående med telefonlinan.
- Varken handenheten eller basenheten är användbar vid eventuella strömavbrott eller om nätadaptorn ej är inkopplad. Strömavbrott påverkar inte inställningar, telefonboken, samtalslistan och återuppringsminnet.
- Använd endast nätadaptorn som följer med telefonen.
- Basenheten och handenheten bör inte användas i direkt närhet med elektriska komponenter (medicinska apparater, telefoner, tv:en och energisparlampor).
- Använd aldrig telefonen nära potentiell explosiv källa.
- Utsätt inte telefonen för direkt solljus eller andra källor med upphov till värme. Den är konstruerad för normala rumsförhållanden.
- Radio sändningarna mellan basenheten och handenheten sker med DECT standard. Även om apparaten helt uppfyller bestämmelser så kan det hända att man upplever störningar från andra satellit mottagare. Om detta skulle hända bibehåll en tillräcklig avstånd mellan satellit mottagaren och telefonen.
- Personer med hörapparater bör komma ihåg att radiosignalerna mellan bas och handenheten kan orsaka en otrevlig brusande effekt i deras hörapparat.
- Använd medföljande laddningsbara batterier. Använd inte engångsbatterier med denna telefon.
- Se till att kontakterna som används till laddning inte kommer i kontakt med metalliska objekt.

2.1 Basenhet

Installations plats

Ställ basenheten vid en central plats där du tänker använda den (hallen i din lägenhet).

Du behöver 230V eluttag vid denna plats.

Om du även vill använda telefonen utomhus, placera då basenheten vid fönstret som pekat mot gården. Basenheten bör vara i höjd med fönstret.

Räckvidd

Beroende på kringliggande element så är räckvidden utomhus ca. 300 meter. Räckvidden inomhus är ca. 50 meter beroende på hur byggnaden är konstruerad.

Tips: Byggnadens konstruktion (användning av stål) kan möjligtvis begränsa räckvidden mera.

Installation

Installera kablage enligt beskrivningen nedan.

1. Koppla in nätadaptersladden på baksidan av basenheten.
2. Koppla in telefonsladden i telefonkontakten.
3. Koppla in nätadaptorn i väguttaget.

2.2 Handenhet

Tips: Koppla in basenheten först före handenheten så att batterierna i handenheten kan laddas upp omgående. På detta vis så hittar handenheten "sin" basenhet omedelbart.

**Installation av batteriet**

Handenheten drivs av en batteripaket.

1. Håll handenheten med pilarna pekandes ner.
2. Öppna batterifacket och stoppa in batteripaketet du fick med telefonen. Plugga i kabeln i kontakten.
3. Stäng batterifacket lika dant som du öppnade den. Du skall höra en klick för att veta att den är stängd.

Ladda batteriet

Batteripaketet du får med är inte uppladdat.

För att ladda, placera handenheten i basenheten.

Du kommer att höra en signalton och se laddningsdioden på basenheten ändra färg för att meddela dig om att batterierna laddas.

Ibland så stängs laddningsdioden av. Under denna period så kontrolleras laddningsstatus.

Batteripaket är full ladd när laddningsdioden börjar blinka.

Tips: För första användning så bör du ladda batteriet fullständigt. Detta tar ca. 5 till 6 timmar.

Oftast får nya batterier sin fulla styrka först efter flera laddningscykler.

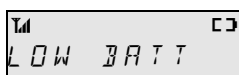

Symbolen vid nedre högra delen på bildskärmen indikerar laddningsstatusen för batterierna. Dessutom så syns *LOW BATT* på bildskärmen när batterierna är nästan tomma.



Full laddade batterier ger ca. 7 timmar kontinuerlig samtalstid eller upp till 100 timmars standbytid.

Tips: Färre timmar kan komma att gälla beroende på batteriernas kondition.

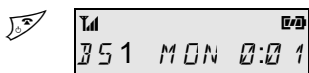
Slå av och på handenheten



Efter att batteripaketet är installerad så är handenheten på.

För att stänga av handenheten så skall du trycka  längre än 3 sekunder. För att slå på handenheten igen så skall du trycka  igen. Handenheten slås även på automatiskt genom att ställa den på basenheten. Du får då meddelandet *WAITING* under ca. 5 minuter.

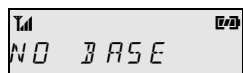

Tips: En handenhet som är avstängd signalerar inte om inkommande samtal. Dock kommer basenheten att signalera inkommande samtal. För att ta emot samtalet, slå på handenheten. Kom ihåg att det kan ta flera sekunder innan handenheten "hittar" sin basenhet.

3 SAMTAL

3.1 Inkommande samtal/samtalslistan

Inkommande samtal

Symbolen  på bildskärmen indikerar om telefonen är belägen inom radio räckvidden för en basenhet.



Indikationen av alla tre segmenten menar att sändningen är optimal för närvarande.

När du för ett samtal så kommer alla basenheter och handenheter som är på att ringa. Linjedioden på basenheten(erna) kommer att börja blinka.

Bildskärmen på handenheten indikerar följande:

- *CALLING* (när tel. numret inte syns (hemligt nummer))
- Ringarens telefonnummer (om telefonnumret sänds ut)
eller
- Namn på personen som ringer (om tel. numret sänds ut och du har personen i telefonboken)

Vid leverans så är handenheten programmerad att svara på samtal automatiskt när du lyfter upp den från basenheten. Se sektion "5.3 Automatisk svar". Om handenheten inte är på basenheten så kan du trycka valfri knapp för att ta emot samtalet.

Dock kan handenheten programmeras så att du måste trycka på  knappen för att ta emot ett samtal. Om du inte vill ta emot ett samtal men vill stänga av ringandet på handenheten så kan du trycka på  knappen under en kort period.

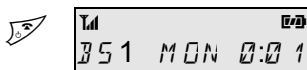

För att avsluta ett samtal, tryck då på  knappen eller ställ handenheten på basenheten. Bildskärmen återvänder till original status.

Samtalslistan





Samtalslistan innehåller 20 senast inkommande samtalen (oavsett om du tog emot dem eller inte) med telefonnummer, namn, dag och tid när samtalen togs emot (för att namnet skall sparas måste du ha personen i telefonboken). Så länge kapaciteten på 20 samtal inte har förbrukats så kommer samtal utan nummer att visas (för att se hur många gånger du har blivit ringd).

Tips: Som med ISDN så erbjuder telefonbolaget utsändning av telefonnumret på personen som ringer till analogiska telefonlinor. Förutsättning: Telefonbolaget måste erbjuda denna tjänst för både personen som ringer och personen som tar emot samtalet för att detta skall fungera.

Under samtalet så visar bildskärmen antingen telefonnummer eller namn på personen som ringer (förutsatt att du har personen sparad i telefonboken)

☒ visas på bildskärmen vid nya kontakter.

Samtalslistan är organiserad enligt tiden för samtalet. När det finns flera samtal (upp till 9) med samma telefonnummer så sparas endas senaste samtalet med tid. Dessutom så syns antalet misslyckade samtal.

För att komma till samtalslistan tryck  knappen två gånger. Tryck  knappen för att komma till nästa (eller föregående). Använd  och  knappen för att växla mellan namn, telefonnummer och tid.

Du kan även ringa upp telefonnumret direkt från samtalslistan. Se sektion "3.2.3 Ringa upp med hjälp av nummerpresentatören"

Lägg till telefonnummer i telefonboken

Du kan lägga till telefonnummer från samtalslistan till din personliga telefonbok.



1. Tryck  knappen två gånger så syns *CALL LIST* på bildskärmen.

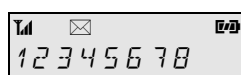

2. Efter ca 1 sekund syns senaste kontakten på bildskärmen.

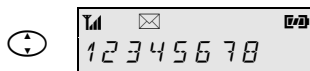

3. Använd  för att titta på önskade telefonnumret.



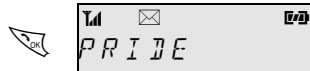

4. Tryck . Slå in namnet med hjälp av tangenterna.



5. Bekräfta med . Kontakten lades in i telefonboken.

Radera telefonnummer från samtalslistan

För att radera en kontakt från samtalslistan, välj den med valknappen och tryck knappen  längre än 1 sek. Efter att du bekräftar *SURE?* med  knappen så syns *DELETE* på bildskärmen.

3.2 Externa samtal

3.2.1 Generellt

Bokstavsringning

Denna telefon är designad att kunna ringa med bokstäver. Det används genom att istället för telefonnummer trycka på knappen med önskad bokstav.

Sekvens ringning

Du kan ha flera nummer ringda automatiskt genom att ringa dom i följd från återuppringningen, samtalslistan, telefonboken eller för hand. Dock måste ett nummer från återuppringningen bli ringt först annars så bestäms  knappen som pause.

Ringningspaus

Du kan ha en 2-sekunders pause mellan varje siffra i ett telefonnummer genom att trycka  knappen. Ringningspausen sparas även i återuppringningens minne samt i telefonboken där det syns som ett *P* i bildskärmen.

3.2.2 Ringa ut

Du kan ringa med eller utan nummerkontroll, dvs. med eller utan pålagd lur eller avlyft lur. Det rekommenderas att ringa med nummerkontroll (pålagd) för att du kan kontrollera och redigera numret innan det sänds.

Ringning utan nummerkontroll

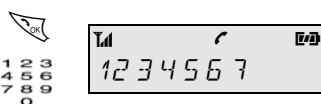

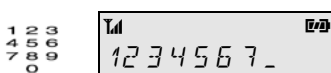

Tryck , sedan trycker du in önskade numret.

Ringning med nummerkontroll



1. Du kan ringa ut genom att först knappa in numret och sedan trycka "lur". Du kan radera senast slagna numret genom att trycka på  knappen. Du kan även

ändra slagna nummer genom att trycka  och  knapparna.

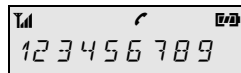



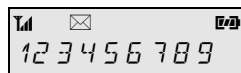

2. Tryck . Telefonen sänder numret som är inslaget.

3.2.3 Ringa upp med hjälp av samtalslistan

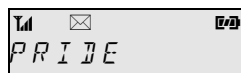

1. Tryck  2 gånger för att komma in i samtalslistan. Numret eller namnet (om namnet är i telefonboken) till den som sist ringde till dig visas i bildskärmen.





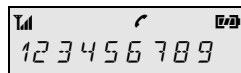

2. Använd  för att hitta önskat nummer. Du kan växla mellan, namn, telefonnummer och dag/klockslag genom att trycka  eller . Om telefonnumret har mer än 10 nummer kan du se dom sista siffrorna genom att trycka .





3. Tryck . Telefonnumret sänds.



Radera en kontakt från samtalslistan

För att radera en kontakt i samtalslistan, tryck  längre än 2 sekunder. *SURE ?* visas och du kan bekräfta med , *DELETED* visas i bildskärmen. Efter det syns nästa kontakt i listan.

Du kan också radera en kontakt från menyn. Tryck  när samtalslistan visas. Välj *DEL ENTRY* och bekräfta med . *SURE ?* visas i bildskärmen, bekräfta med . *DELETED* visas i bildskärmen och därefter visas nästa kontakt.

Radera hela samtalslistan

Tryck  längre än 2 sekunder. *SURE ?* visas i bildskärmen, bekräfta med . *DELETED* visas nu i bildskärmen och återgår till tom bildskärm.

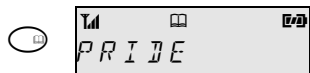

Du kan också radera hela samtalslistan från menyn. Tryck  när samtalslistan visas. Välj *DELETE ALL* och bekräfta med . *SURE ?* visas nu, bekräfta med . *DELETED* visas nu i bildskärmen, därefter återgår telefonen till tom bildskärm.

3.2.4 Ringa från telefonboken



1. Tryck .



2. Använd  för att hitta önskad kontakt. Har du en omfattande telefonbok kan du söka på namn genom första bokstaven i namnet. Nästa kontakt visas när du trycker . Vid längre tryckning rullar kontaktene över bildskärmen.

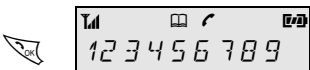

3. Tryck . Valda numret sänds.

3.2.5 Återuppringning

Handenheten lagrar automatiskt de 10 sista ringda numren.

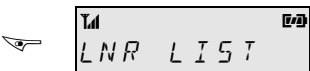

1. Tryck  en gång. Sista slagna numret visas i bildskärmen.

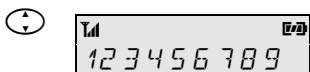

2. Använd  för att hitta önskade telefonnumret

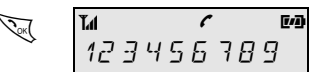

3. Tryck . Telefonnumret sänds.

Notera:

- När telefonnumret har mer än 10 siffror kan du trycka  för att se nästa siffra.
- Du kan också använda återuppringningen för att sända sista slagna numret efter att du har fått ton i handenheten.

Äverföra telefonnummer till telefonboken

Du kan överföra telefonnummer från återuppringningen till telefonboken.

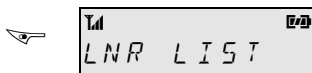

1. Tryck en gång. Sista slagna telefonnumret visas i bildskärmen.

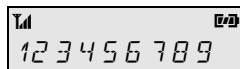

2. Använd för att hitta önskad nummer.

3. Tryck för att lagra i telefonboken. Du blir frågad efter ett namn för kontakten.

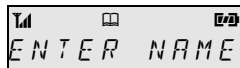

4. Efter bekräftelsen med , sparas numret och namnet i telefonboken.

Radera en kontakt i återuppringningen

För att radera en kontakt i återuppringningen, tryck längre än 2 sekunder. *SURE ?* visas, bekräfta med . *DELETE* visas nu i bildskärmen, kort stund senare visas nästa kontakt.

3.3 Mottagarens volym

Volymen i handenheten och högtalaren kan justeras i tre nivåer.

Justering av volymen i handenheten

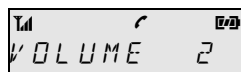

Använd för att justera volymen i handenheten under pågående samtal. Nya volymen kommer att sparas när samtalet avslutas.

3.4 Hands-Free

I hands-free läge har du dina händer fria och därmed använda dom till något annat.

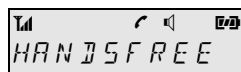

Tryck för att växla mellan hands-free och normal läge. När du växla från normal till hands-free så syns *HANDSFREE* under en kort stund i bildskärmen.

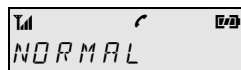

Avsulta samtalet genom att trycka eller placera handenheten på basenheten.

Tips:

- Hands-free läge är även tillgängligt för interna samtal.
- Du kan bara använda hands-free läge om du har minst en segment batteri kvar.

3.5 Anteckningar

Under ett samtal kan du knappa in nya telefonnummer och namn i telefonboken.

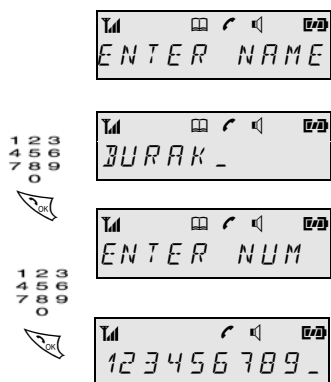

1. Du pratar i telefon. Tryck längre än 2 sekunder. Handenheten är i hands-free läge nu. *ENTER NAME* syns nu i bildskärmen.
2. Knappa in namn och bekräfta med .
3. Knappa in telefonnumret och bekräfta med .
4. Du kan också komma till anteckningar genom menyn. Tryck och *NOTEBOOK* visas i bildskärmen. Om du bekräftar med , så kommer du till anteckningar. För att återkomma till normal läge trycks igen.

hint: För att avsulta anteckningar, tryck igen. Handenheten är fortfarande i hands-free läge. Tryck för att återgå till normal läge.

3.6 Visa samtalslängd

Telefonen visar antingen samtalslängden eller samtalspris. Samtalslängden visas alltid vid inkommande samtal eller när depiteringspulser inte är i bruk.

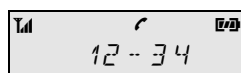

Samtalslängden visas:

- 20 sekunder efter sista slagna nummer eller
- 20 sekunder efter att tonen hörs men inga nummer har knappats in.

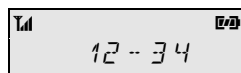

Samtalslängden vid externa samtal visas i bildskärmen under 5 sekunder efter att samtalet avslutats.

4 DIN PERSONLIGA TELEFONBOK

4.1 Skapa ny kontakt

Telefonboken kan innehålla upptill 100 kontakter. Kontakt-erna sorteras automatiskt i alfabetisk ordning. Telefon-numret kan innehålla 24 tecken men namnet kan inte innehålla mer än 10 tecken.

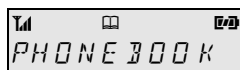

1. Tryck . Använd för att hitta *PHONEBOOK* och bekräfta med .

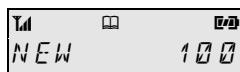

2. *NEW* visas i bildskärmen. Tryck igen. Numret på höger sida i bildskärmen visar den första lediga minnesplatsen i telefonboken.

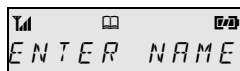

3. *ENTER NAME* visas i bildskärmen.

Mata in namnet med hjälp av numrena. Varje nummer representerar flera bokstäver. Önskad bokstav eller tecken väljs genom att trycka på numret en eller flera gånger inom en sekund.

| | |
|--|--|
| | 1 |
| | A, B, C, 2 |
| | D, E, F, 3 |
| | G, H, I, 4 |
| | J, K, L, 5 |
| | M, N, O, 6 |
| | P, Q, R, S, 7 |
| | T, U, V, 8 |
| | W, X, Y, Z, 9 |
| | 0 |
| | Blank, * |
| | !, [,], /, +, -, comma, Σ, b, d, ?, underline |

Efter varje inmatning flyttar markören sig automatiskt en position till höger efter 1 sekund eller om du trycker en annan knapp inom 1 sekund. Använd för att flytta markören vänster eller höger.

Tryck för att radera inmatningar. Tryck längre än 2 sekunder för att avsluta programmering utan lagring.

4. Bekräfta namnet med .



- Knappa in telefonnumret.

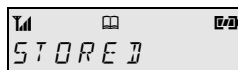

- Bekräfta telefonnumret med . Handenheten återgår tillbaka till *NEW* och du kan lägga in en ny kontakt.



Om kontakt redan finns i telefonboken så visas *DOUBLE NUM*. Du kan då redigera antingen namnet eller telefonnumret.



Finns det redan 100 kontakter i telefonboken visas *MEM FULL* i bildskärmen. Radera eventuell gammal kontakt du inte längre vil ha.

4.2 Redigera befintlig kontakt

Tips: Du kan även redigera telefonboken senare.



- Tryck . Använd för att hitta *PHONEBOOK* och bekräfta med .

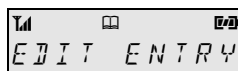

- Använd för att välja *EDIT ENTRY* och bekräfta med . Första kontakten visas.

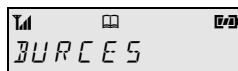

- Använd för att välja kontakt att redigera och bekräfta med .

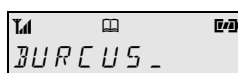

- Som med en ny kontakt använder du numrena till att redigera namn eller nummer. Använd för att flytta markören vänster eller höger. Du kan lägga till ett tecken vart markören blinkar. Om namnet innehåller 10 tecken, radera första tecknet med så att du kan välja position med . Tryck längre än 2 sekunder för att stänga menyn utan att spara.

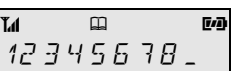

- Bekräfta ändringen med . Du kan även ändra numret som det beskrevs tidigare.

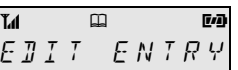

- Tryck för att lagra ändringen i kontakten. Efter bekräftelsen med , *EDIT ENTRY* visas nu i bildskärmen så att du kan redigera en ny kontakt.

4.3 Ta bort kontakt

Du kan radera en kontakt eller hela telefonboken på en gång

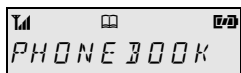

1. Tryck . Använd för att hitta *PHONEBOOK* och bekräfta med .

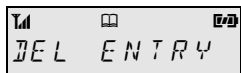

2. Med , välj *DEL ENTRY* för att radera en kontakt eller *DELETE ALL* för alla kontakter och bekräfta med . Första kontakten visas.

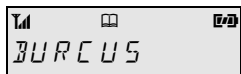

3. Vid radering av endast en kontakt, använd för att hitta kontakten att radera och bekräfta med .

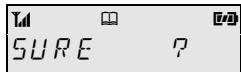

4. *SURE?* visas i bildskärmen. Bekräfta med . Valda kontakten blir raderad. Vill du radera alla kontakter så måste du mata in enhetens PIN om du har en sådan.

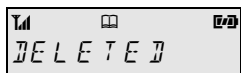

5. Kontakten är raderad.

5 SKRÄDDARSY DIN TELEFON

5.1 Ändra handenhetens PIN

Viktiga funktioner och inställningar i handenheten kan skyddas med en PIN-kod (Personal Identification Number).

Du kan definiera en individuell PIN-kod för varje handenhet.

Tips:

- Vid leverans är handenhetens PIN-kod 0000.
- Du blir bara ombud att knappa in PIN-koden om den har ändrats från 0000.
- Gör dessa ändringar i PIN-koden för att slippa bli "utestängd" från handenheten.
- Om inga knappar trycks inom loppet av 30 sekunder så går handenheten tillbaka till "standby".

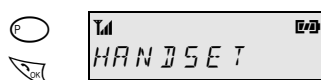

1. Tryck och bekräfta med . Om handenhetens PIN-kod har ändrats tidigare, mata in PIN nu. *RINGER* visas i bildskärmen.



2. Tryck och välj sedan *HANDSETPIN*, bekräfta med .

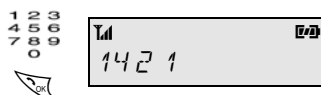

3. Knappa in nya PIN-koden och bekräfta med .

Tips: Passa på att komma ihåg handenhetens nya PIN-kod väl.

5.2 Handenhetens språk

Menyn kan visas på svenska, finska, norska, danska, engelska och isländska.

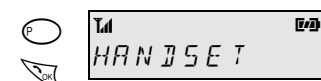

1. Tryck och bekräfta med .





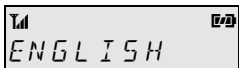

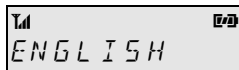

2. Använd och välj sedan *LANGUAGE* och bekräfta med .

3. Använd  för att välja språk och bekräfta med .

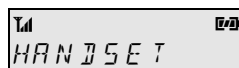

5.3 Automatisk svar

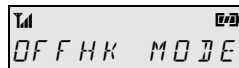
När handenheten är placerad på basenheten blir ett samtal besvarat när handenheten tas upp från basenheten. När handenheten **inte** är placerad på basenheten så skall  alltid tryckas för att besvara ett samtal. Denna standardinställning kan ändras så att du måste trycka  för att besvara ett samtal.

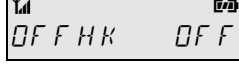
1. Tryck  och bekräfta med .
2. Använd  och välj *OFFHKK MODE*, bekräfta med .
3. För att aktivera eller deaktivera automatisk svar, använd  för att välja önskad funktion *OFFHOOK ON* eller *OFFHKK OFF* och bekräfta med .

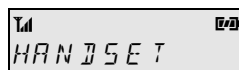
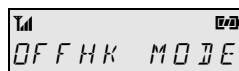
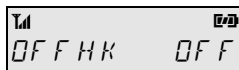





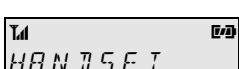

5.4 Ändra volym och melodi

Handenheten och basenheten kan ha olika ringvolym och ringmelodier. Du kan välja mellan 10 olika definierade ringvolym och ringmelodi för handenheten (inklusive ringsignal av).

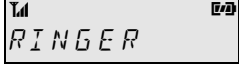
Om ringsignalen är avstängd så blinkar *CALLING* i bildskärmen.

Ändra ringvolymen

1. Trycks  och bekräfta med .
2. Använd  för att välja *RINGER* och bekräfta med .
3. Använd  för att välja *RINGER VOL* och bekräfta med .



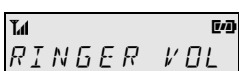



4. Använd för att välja önskad volym (valda volymen spelas upp under en kort stund) och bekräfta med .

Ändra ringmelodin

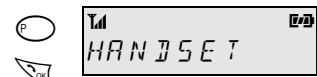

1. Tryck och bekräfta med .

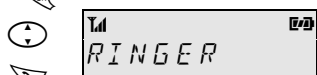

2. Använd för att välja *RINGER* och bekräfta med .

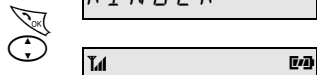

3. Använd för att välja *MELODY* och bekräfta med .



4. Använd för att välja önskad melodi (valda melodin spelas upp under en kort stund) och bekräfta med .

5.5 Låsa knapparna

Du kan låsa knapparna för att undvika oönskade inknappningar (ex. när du har handenheten i fickan). När det kommer ett samtal så låses knapparna upp automatiskt. När samtalet är avslutat låser sig knapparna igen automatiskt.

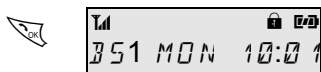

Du kan låsa knapparna genom att trycka under ca. 2 sekunder.

Genom att trycka igen under ca. 2 sekunder så låser knapparna upp sig igen.

Tips: Trycker du längre än 3 sekunder så stängs handenheten av.

5.6 Tangenttoner

Tangenttonet du kan höra när du trycka ned en knapp bekräftar en inmatning. Tangentton kan stängs av.

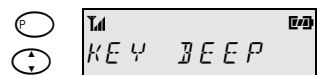

1. Tryck . Använd för att välja *KEY BEEP* och bekräfta med .

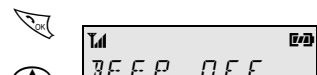





2. Använd för att välja *BEEP ON* eller *BEEP OFF*. Bekräfta önskad valet genom att trycka .

5.7 Direktnummer (Baby call)

Handenheten kan programmeras med ett telefonnummer (tex. nödnummer) som sänds automatiskt genom att trycka valfri knapp (utan ). Det är möjligt att besvara inkommande anrop själv om funktionen är aktiverad. Denna funktion kan inte aktiveras om telefonnumret inte är lagrat på förhand. När ett telefonnummer är lagrat kan funktionen senare slås på eller av utan att behöva slå in telefonnumret på nytt (förutsatt att samma telefonnummer används).







Lagra direktnummer (Baby call)

- Trycks  och bekräfta med .
- Använd  för att välja *BABY NUM* och bekräfta med . Texten *ENTER NUM* visas.
- Använd knapparna för att slå in telefonnumret och bekräfta med .

Direktnummerfunktionen (Baby call) blir aktiverat automatiskt efter att telefonnumret har lagrats.

I standby visas *BABY CALL* i bildskärmen.

Aktivera/deaktivera direktnummer (Baby call)

- Tryck  och bekräfta med .
 - Använd  för att välja *BABY MODE* och bekräfta med .
 - Använd  för att växla mellan *BABY ON* och *BABY OFF*. Bekräfta valet med .
- Aktiverat direktnummerfunktion visas i bildskärmen som *BABY CALL*.



Tips:

- Direktnummer (Baby call) avslutas genom att trycka  eller genom att ställa handenheten på basenheten.
- Direktnummer fungerar även om tangentlås är på.

5.8 Lagring av handenhetens namn

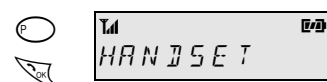
Om du trycker , visas på vänster sida i bildskärmen handenhetens nummer. Du kan även ge handenheten ett namn med max 8 tecken.





1. Tryck  och bekräfta med .

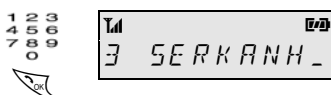

2. Använd  för att välja menyn *HANDS NAME*.



3. Knappa in namnet och bekräfta med .

Om du trycker  under standby, visas både numret och namnet för handenheten i bildskärmen.



Vid internsamtal visas namnet och numret på den andra handenheten som ringer till dig.

5.9 Registrera/Avregistrera en handenhet

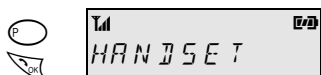

Alla nya handenheter som tas i bruk skall registreras till en basenhet. Bildskärmen på en oregistrerad handenhet blinkar. Du kan registrera upp till 4 handenheter per basenhet.

Registrera en handenhet

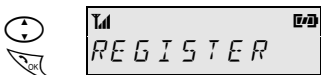

1. Tryck  och bekräfta med .



2. Använd  för att välj menyn *REGISTER* och bekräfta med .

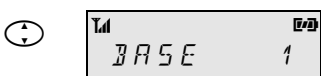

3. Använd  för att välja basenhet där du vill registrera handenheten.

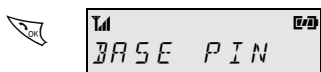

4. Bekräfta med .

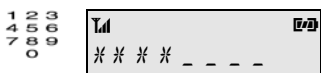

5. Knappa in basenhetens PIN-kod. Har ingen PIN-kod blivit definierad ännu, använd 0000 som basenhetens PIN-kod. GAP standarden tillåter 8-siffriga PIN-kod. Zodiac Tower har bara 4-siffriga kod.



- Tryck på sökningsknappen på basenheten tills du hör en registreringston (längre än 6 sekunder) och tryck på handenheten. Handenheten blir nu registrerad till basenheten. Bildskärmen blinkar under registreringen och handenheten går tillbaka till "standby" efter 30 sekunder.

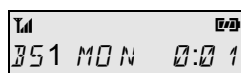

- Efter lyckade registrering visas *DONE* under en kort stund i bildskärmen och därefter visas alla lediga handenhet nummer i ca. 10 sekunder. Du kan välja önskad handenhetnummer genom att trycka numret innan 10 sekunder. Väljs det ingen handenhetnummer blir handenheten automatiskt tilldelad nästa lediga nummer. Handenheten återgår tillbaka till "standby" och på bildskärmen visas basenhetens nummer som handenheten har registrerats till.

Avregistrering av handenhet

Handenheter kan avregistreras från en basenhet till exempel om en trasig handenhet skall ersättas med en ny handenhet. Du kan inte avregistrera en handenhet som inte är registrerad till en basenhet.

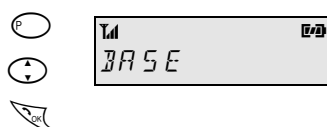

- Tryck . Använd för att välja menyn *BASE* och bekräfta med . Knappa in basenhetens PIN-kod (om du blir frågad om den) och bekräfta med . *CALL ENTRL* visas i bildskärmen.

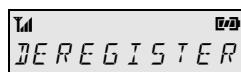

- Använd för att välja menyn *DEREGISTER* och bekräfta med .

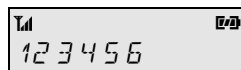

- Alla registrerade handenheter visas i bildskärmen. Välj den handenhet som skall avregistreras.

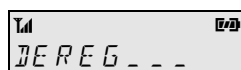

Om handenheten fortfarande är registrerad på en annan basenhet blinkar *NO BASE* i bildskärmen.



Om handenheten väljer sin egen nummer vid avregistrering visas *REGISTER* "standby".

5.10 Fabriskinställningar/Tömma minnet

| | |
|--------------------------|----------|
| Ringvolym | 9 |
| Ringmelodi | 5 |
| Handenhetens volym | 2 |
| Högtalarens volym | 3 |
| Tangentljud | On |
| Tangentlås | Off |
| Direktnummer (Baby call) | Blank |
| Handenhetens PIN-kod | 0000 |
| Språk | Engelska |

Återgå till fabriksinställningar

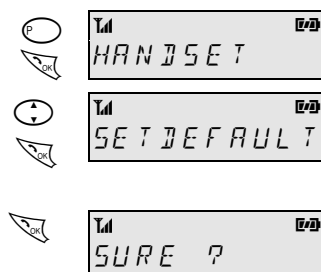

1. Tryck och bekräfta med .
2. Använd för att välja *SET DEFAULT* och bekräfta med .
3. *SURE ?* visas. Om du bekräftar med , kommer handenheten att återgå till fabriksinställningar.

Tips: Innehållet i telefonboken, samtalslistan och handenhetens namn raderas inte om handenheten återgår till fabriksinställningar.

5.11 Aukustiska signaler i handenheten

| | |
|---------------------|---|
| Tangentljud | En kort högfrekventton hörs varje gang en tangent trycks. Kan stängas av. |
| Fel inmatning | Två korta högfrekventatoner hörs. |
| Bekräftelseton | Lång högfrekventton indikerar att programmeringen var lyckad. |
| Fel vid bekräftelse | Kort lågfrekventton indikerar att programmeringen inte var lyckad. |



















6 SKRÄDDARSY BASENHETEN

6.1 Ändra basenhетens PIN

Viktiga funktioner och inställningar i basenhетen kan skyddas via PIN-kod.

Tips:

- Basenhетens blir levererad med 0000 som standard PIN-kod.
- Du blir bara förfrågad om att knappa in PIN-koden om den har ändrats från 0000.
- Du bör själv ändra PIN-koden för att inte bli "utestängd" från basenhетen.
- De flesta förfrågningar om inknappning av PIN-kod är förenklad.
- Om inga knappar trycks in under 30 sekunder så återgår handenhетen tillbaka till "standby" utan att lagra ändringar i basenhетen.



































- | | | | | | | |
|---|---|---|---|---|---|---|
|  |  |  |  |  |  |  |
|  |  |  |  |  | | |
1. Tryck . Använd  för att välja *BASE* och bekräfta med . Om PIN-kod har tidigare ändrats, knappa in den nu.
 2. Använd  för att välja *PIN BASE* och bekräfta med . Fyra blinkande streck visas nu i bildskärmen.
 3. Knappa in nya 4-siffriga PIN-koden för basenhетen och bekräfta med .

Tips: Memoriserar nya PIN-koden väl.

6.2 Nödnummer (valfri)

Du kan lagra 4 nödnummer (max. 10 siffror) så att du kan ringa nödnummer även om handenhетen är låst.

Tips: Om telefonen används med telefonväxel kan du lägga till ett prefix för nödnummer för att få extern signalton.

- 





- 

- 

- 

- 

- 

- 

- 

- 

- 

- 

- 

- 

- 

- 

-

-

-

-

-

-

-

-

-

-

-

-

-

-

-

-

-

-

-

-

-

-

-

-

-

-

-

-

-

-

-

-

-

-

-

-

-

-

-

-

-

-

-

-

-

-

-

-

-

-

-

-

-

-

-

-

-

-

-

-

-

-

-

-

-

-

-

-

-

-

-

-

-

-

-

-

-

-

-

-

-

-

-

-

-

-

-

-

-

-

-

-

-

-

-

-

-

-

-

-

-

-

-

-

-

-

-

-

-

-

-

-

-

-

-

-

-

-

-

-

-

-

-

-

-

-

-

-

-

-

-

-

-

-

-

-

-

-

-

-

-

-

-

-

-

-

-

-

-

-

-

-

-

-

-

-

-

-

-

-

-

-

-

-













-

-



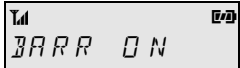







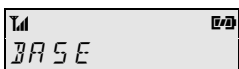



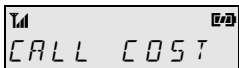



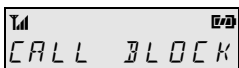



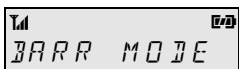

-

-

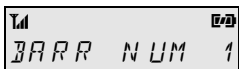
-



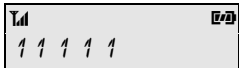















































- 

3. Använd  för att välja *CALL BLOCK* och bekräfta med . Du blir nu ombud att ange numret som skall aktiverat med samtalsspärren.
- 

4. Knappa in handenhetensnumret och bekräfta med . *BARR MODE* visas i bildskärmen.
- 

5. Tryck . Använd  för att välja *BARR ON* och bekräfta med .
6. Använd  för att växla mellan *BARR ON* och *BARR OFF*.











Specificera spärrade nummer

- 

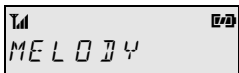
1. Tryck . Använd  för att välja *BASE* och bekräfta med .
- 

2. Använd  för att välja *BASE* och tryck  två gånger. *CALL COST* visas i bildskärmen.
- 

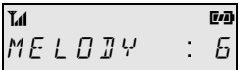
3. Använd  för att välja *CALL BLOCK* och bekräfta med . Du blir nu ombud att knappa in numret till handenheten som skall aktiveras med samtalsspärr.
- 

4. Knappa in handenehtensnummer. *BARR MODE* visas i bildskärmen.
- 

5. Använd  för att välja *BARR NUM* och bekräfta med .
- 

6. Använd  för att välja minnesplats för spärrnumret: *BARR NUM 1*, *BARR NUM 2* eller *BARR NUM 3*. Bekräfta med .
- 

7. Knappa in numret du önskar att spärra och bekräfta med .

6.3.2 Generella samtalsbegränsningar











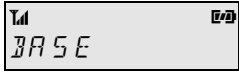

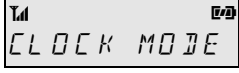

Denna function fungerar självständigt från samtalsspärr.

- 

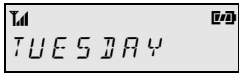

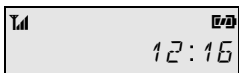

- 







- 























- 









- 

- 

 2. Använd  för att välja *RINGER* och bekräfta med .
- 

 3. Använd  för att välja *MELODY* och bekräfta med .
- 

 4. Använd  för att välja önskadmelodi och bekräfta med .

6.5 Ändra dag och tid

Dag och klockslag lagras i samtalslistan tillsammans med telefonnumret och visas i bildskärmen.

- 
 1. Tryck . Använd  för att välja *BASE* och bekräfta med .
- 

 2. Använd  för att välja *CLOCK MODE* och bekräfta med .
- 

 3. Använd  för att välja dag och bekräfta med .
- 

 4. Knappa in korrekt timme och minut, bekräfta med .

6.6 Samtalspris (valfri)

Denna function (cost counter) kräver enhetspris och är inte aktuell för bruk i Sverige.

6.7 Indikera samtalslängd och kostnad (valfri)

Handenheten visar samtalstid i bildskärmen. Som tillägg kan du visa den totala samtalstiden och samtalslängden för senaste samtalet.



Indikation av total samtalstid/senaste samtalet

1. Tryck . Använd för att välja *BASE* och bekräfta med .



2. Använd för att välja *BASE* och tryck tre gånger. *TOTAL COST* visas i bildskärmen.



3. Använd för att välja *TOTAL TIME* eller *LAST TIME* och bekräfta med . Totala samtalstiden eller samtalslängden för sista samtalet visas. Max. samtalstid är begränsat till 99 timmar och 59 minuter.

Radering av samtalstid



1. Tryck . Använd för att välja *BASE* och bekräfta med .



2. Använd för att välja *BASE* och tryck tre gånger. *TOTAL COST* visas i bildskärmen.







3. Använd för att välja *RESET TIME* och bekräfta med . *SURE ?* visas i bildskärmen och bekräfta med . Samtalstiden är raderad.



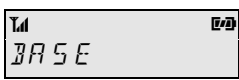

6.8 Fabriksinställningar/Tömma minnet

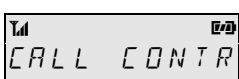

| | |
|-----------------------|----------|
| Ringvolym | 9 |
| Ringmelodi | 5 |
| Basenhetens PIN-kod | 0000 |
| Enhetsknapp | **** |
| Signalknapp (R-knapp) | 100 msec |
| Telefonväxel | Blank |
| Samtalsspärr | Blank |
| Nödnummer | Blank |

Återställa fabriksinställningar

- 

1. Tryck . Använd  för att välja *BASE* och bekräfta med .
- 

2. Använd  för att välja *BASE* och bekräfta med . Menyn *CALL CONTR* visas.
- 

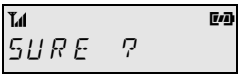
3. Använd  för att välja *SETDEFAULT* och bekräfta med . *SURE ?* visas i bildskärmen.
- 

4. Om du bekräftar detta med , återgår basenheten till fabriksinställningar.

7 ANVÄNDA FLERA HANDENHETER/ BASENHETER

Uptill sex handenheter kan registreras till en basenhet.



















Dessutom förutom externsamtal kan man samtidigt föra internsamtal mellan två andra handenheter. Om en handenhet blir uppringd och det pågår redan ett samtal kan du höra upptagetsignal och se numret till handenheten i bildskärmen.

Zodiac Tower tillåter också en 3-parts konferenssamtal med 2 handenheter och externsamtal.

En handenhet kan registreras för upp till 4 basenheter. Uttänkt placering för basenheten kan utvidga området till handenheten.

7.1 Välja basenhet

Handenheten vill alltid välja basenheten med den bästa förbindelsen. Däremot kan du också välja att använda en speciell basenhet.

- | | | |
|--|---|---|
|   |  HANDESET | 1. Tryck  och bekräfta med  . |
|   |  RINGER | 2. Tryck  igen, då ser du menyn <i>RINGER</i> visas i bildskärmen. |
|   |  SELECT 3/5 | 3. Använd  för att välja menyn <i>SELECT 3/5</i> och bekräfta med  . |
|   |  BASE 1 | 4. Använd  för att välja mellan <i>BEST BASE</i> eller en bestämd basenhet. Bekräfta med  . |

7.2 Internsamtal

Du kan ringa gratis till andra handenheter som är registrerade till samma basenhet.

För att ringa till en annan handenhet, tryck  under 2 sekunder. "INT" visas i nedre linjen i bildskärmen medans översta linjen visar registrerade handenhet.

Internsamtal har en speciell rington för att skilja mellan intern och externsamtal.



Vill du ringa samtliga handenheter, tryck 9.

Avsluta samtalet genom att trycka  knappen eller lacera handenheten på basenheten.

Internsamtal kan besvaras genom att lyfta handenheten ut ur basenheten eller genom att trycka valfri knapp.

Du kan också göra internanrop med hjälp av menyn.



1. Tryck  och använd  för att välja *INT CALL* och bekräfta med .

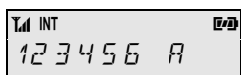

Alla registrerade handenheter visas i bildskärmen.

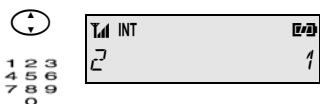



2. Välja handenheten du önskar att ringa till genom att trycka handenhetsnumret eller välj alla handenheter genom att trycka 9. Valda handenheter visas på vänster sida på bildskärmen (dit nummer visas på höger sida).

Har du get handenheten ett namn så visas namnet till den du ringer (förutsatt att mottagarens telefon är Zodiac Tower).



7.3 Koppla samtal/Konferanssamtal

Vid ett inkommande samtal när man talar med intern-telefoni blir båda parterna varslade om det genom en ton. Det finns flera sätt att acceptera samtalet.

- Tryck  under en längre tid.
(Andra handenheten blir satt på vänt).
- Tryck  under en kortare tid.
(Andra handenheten blir bortkopplad).
- Tryck  under en längre tid.
(en 3-parts konferanssamtal blir etablerat med den som ringer utifrån).



Medans du för att externsamtal kan du ringa en annan handenhet och föra internsamtal medans externsamtal sätts på vänt.

Ring önskade handenheten genom att trycka  (lång tryckning) och därefter knappa in handenhetsnumret.

Tryck  igen för att komma tillbaka till externsamtal. Du kan trycka  för att växla mellan extern och internsamtal.

Samtalsöverföring

Pågående externsamtal kan överföras till en annan handenhetsenhet.

1. Ring handenhetsenheten som samtalet skall överföras till genom att trycka  längre tid och knappa in handenhetsnumret.
2. När vederbörande svarar, tryck  för att koppla samtalet.

Du kan också överföra externsamtal med hjälp av menyn.

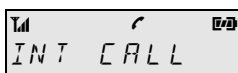

1. Tryck . Använd  för att välja *INT CALL* och bekräfta med .

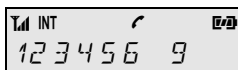



2. Knappa in numret till handenhetsenheten som samtalet skall överföras till.
3. När vederbörande svarar, tryck  för att överföra samtalet.

Tips: Du kan trycka  med en gång utan att vänta på svar för att överföra samtalet. Skulle den andra handenhetsenheten inte svara inom 30 sekunder, blir samtalet automatiskt returnerad till dig.



3-parts konferanssamtal

Konferanssamtal kan etableras mellan två handenheter och en externsamtals partner.

Etablera först en förbindelse med den externa samtalspartners och ring därefter andra handenhetsenheten genom att trycka  längre tid och knappa därefter in handenhetsnumret.

Du kan även etablera en intern förbindelse först. Ring därefter upp externa samtalspartnern genom att trycka  under en längre tid och knappa in önskad telefonnummer eller välj nummer från telefonboken, samtalslistan eller återuppringningslistan och därefter tryck  (lång tryckning).

När anropet besvaras förbinds alla tre samtalspartners genom att trycka  (lång tryckning).

För att avsluta konferenssamtalet, tryck  igen (lång tryckning). Externsamtalet behålls medans internsamtalet sätts på vänt. När du avslutar konferenssamtalet genom att trycka  går handenhetsen tillbaka till "standby" medans andra handenhetsen behåller externförbindelsen. Externförbindelsen kopplas ner genom att trycka  (lång tryckning).

7.4 Sökning

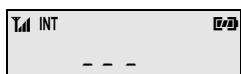

Du kan söka efter handenheter, eventuellt för att lokalisera en handenhet du slarvat bort.



Tryck sökningsknappen på basenheten och alla handenhetserna börjar ringa under 30 sekunder.

Avbryta sökningen



För att avsluta ringningen, tryck sökningsknappen igen eller tryck  och därefter  på handenhetsen.

Tips: Sökfunktionen kan inte utnyttjas när det pågår samtal.

7.5 GAP Funktion

GAP (Generic Access Profile) är en standardiserad gränssnitt mellan basenhet och handenhet. Oavsett tillverkare kan alla GAP-handenheter registreras till en basenhet.

Skulle du änska att registrera en handenhet från en annan tillverkare till din basenhet eller din handenhet från en annan tillverkare till en basenhet skall följande procedur följas.



1. Starta registreringsproceduren till basenheten (se basenhetens användarmanual).
2. Starta registreringsproceduren till handenhetsen (se handenhetsens användarmanual).
3. Knappa in PIN-koden för basenheten.
4. Avsluta registreringsproceduren till handenhetsen.







Tips: Det kan förekomma att vissa funktioner och bildskärmstexter inte är tillgängliga när produkter från andra tillverkare används.

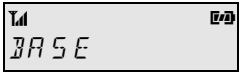



8 TELEFONVÄXEL (PABX)





Om telefonen är kopplad till en internlinje i telefonväxeln (PABX) slår du en linjekod (prefix) för att få tillgång till utlinjen. Linjekoden är vanligtvis 0. Vissa telefonväxlar kräver också en pause mellan linjekoden och telefonnumret. Pause på 2 sekunder blir lagrat automatiskt vid programmeringen av linjekoden.



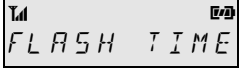

8.1 Prefix för linjekod

- 

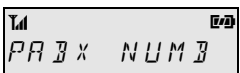

1. Tryck . Använd  för att välja *BASE* och bekräfta med .
- 

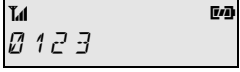

2. Använd  för att välja i menyn tills *CALL CONTR* visas och bekräfta med .
- 

















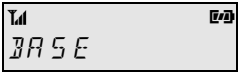



















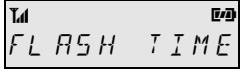

3. Använd  för att välja *DIALING* och bekräfta med . Menyn *FLASH TIME* visas i bildskärmen.
- 





4. Använd  för att välja *PABX NUMB* och bekräfta med .
- 



5. Knappa in linjekoden och bekräfta med .

8.2 Signalknappen (R-knappen)



Signalknappen (R-knapp) används vid speciella tjänster som ex. "samtal väntar" eller vid samtalsöverföring i telefonväxel. R-knappen har kort tid som du kan välja, 85ms, 100ms och 250ms. Telefonen levereras med 100ms som standard men kan ändras eftersom telefonväxeln kräver en annan tid.

- 



1. Tryck . Använd  för att välja *BASE* och bekräfta med .
- 



2. Använd  för att välja *BASE* och bekräfta med . Eventuellt knappa in PIN-kod för basenheten. Bildskärmen visar *CALL CONTR*.
- 



3. Använd  för att välja *DIALING* och bekräfta med .
- 



4. Använd  för att välja *FLASH TIME* och bekräfta med .
- 



5. Använd  för att välja önskad tid och bekräfta med .

Tips: Linjetiden uppstår genom att trycka  knappen. När signalknappen trycks ner längre än 2 sekunder uppnås en linjetid på 250ms (för enkla nättjänster). Kort tryckning på signalknappen  visas i bildskärmen som ett *R* och lång tryckning som ett *H*.

Under internsamtal kan signalknappen användas till att ta emot en externt inkommande anrop och avsluta internsamtalet.

9 VANLIGA FEL

| Symptom | Möjlig lösning |
|--|---|
| Basenhet | |
| Basenheten ringer inte | Välj ringvolym, se sida 30 |
| Bildskärm/funktioner fungerar inte | Se till att strömförsörjelsen är inkopplad |
| Signalknapp fungerar inte vid telefonväxel | Välj ny linjebrukstid, se sida 38 |
| Fel vid nummersändning under repetition och telefonväxel | Se val av linje, sida 38 |
| Inga tangentljud vid tryckning | Koppla på tangentljud |
| PIN-koden glömd | <ol style="list-style-type: none"> 1. Koppla ur strömmen. 2. Tryck "sökknappen" på basenheten och håll den nedtryckt medans strömmen kopplas in igen. 3. Släpp "sökknappen" efter att signaltonen hörs. <p>Basenheten är nu åter i fabriksinställningar. Glöm inte att registrera handenheten igen!</p> |
| Handenhet | |
| Bildskärmen är blank | Installera batterier (observera polaritet) |
| Bildskärmen visar "Batteri low". | Ladda batterierna ordentligt |
| Handenheten ringer inte | Välj ringvolym, se sida 21 |
| Handenhetens PIN-kod glömd | <p>Tryck ner ,  och  knapparna samtidigt medans handenheten slås på.</p> <p>Handenheten är nu åter i fabriksinställningar. Glöm inte att registrera handenheten till basenheten igen !</p> |

10 TEKNISK SPECIFIKATION

Base station and handset

| | |
|------------------------------|--|
| Standard | DECT/GAP |
| Antal kanaler | 120 duplex kanaler |
| Kanal ökning | 1.728 MHz |
| Bit rate | 1152 kbit/sec |
| Duplex drift | TDMA |
| Talkodning | ADPCM (32 kbit/s) |
| Modulation | GFSK |
| Radiofrekvensområde | 1.880 GHz till 1.900 GHz |
| Max. sändningseffekt | 250mW |
| Medel sändningseffekt | Ca. 10 mW per slot |
| Räckvidd | Upptill 300 m utomhus Upptill 50 m inomhus |
| Strömförsörjelse | |
| Basenhet/Laddare | 230 V/50 Hz |
| Handenhet | Batteripaket (3V/550mAh) |
| Drifttid för handenhet | Samtalstid: upptill 7 timmar Standbytid: upptill 100 timmar |
| Temperaturområde, drift | 0° C till 40° C |
| Temperaturområde, lagring | -20° C till 60° C |
| Mått (längd x bredd x höjd) | |
| Handenhet | 150 x 50 x 26 mm |
| Vikt | |
| Handenhet | 118 g |
| Signaleringstyp | Tonsignalering (DTMF) |
| Signalknapp | Tidsbestämd linjebbruk |
| Inkoppling, strömförsörjelse | Europlug, 2 meter kabel |

Våra produkter är under ständig förändring och vi behåller oss rätten till att ändra specifikationer utan varsel.

11 PROGRAMMERING (MENYÖVERSIKT)

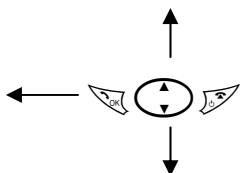

En programmering startas genom att trycka knappen .

Du kan flytta dig runt i menyerna med hjälp av upp och ner samt "lur" och "lur på" knapparna.

"lur" knappen används också till att bekräfta eller lagra.

Om inga knappar tryck inom loppet av 30 sekunder så återgår handenheten till "standby" läge.

PIN-kod för handenheten och basenheten om det inte har ändrats från fabriksinställningen med numret 0000.

Idle state

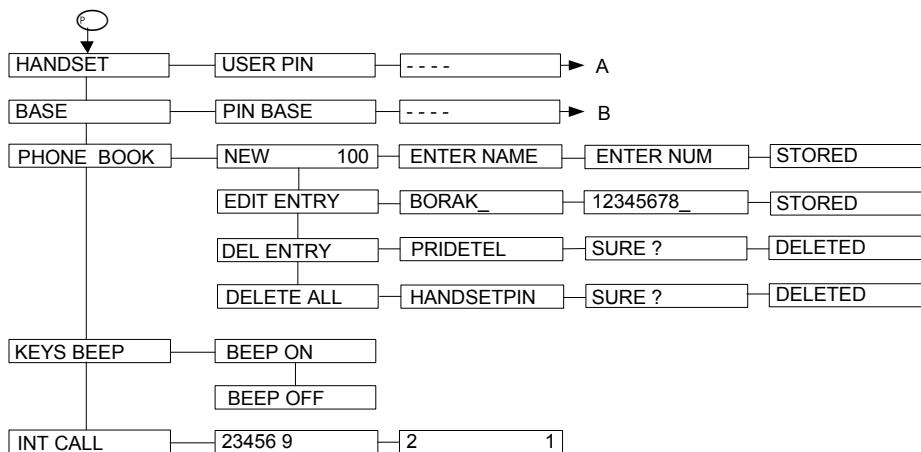

Redial State

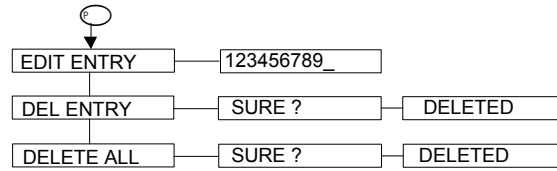

Talk state

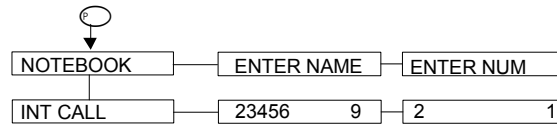

Caller list state

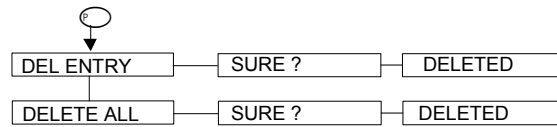

Phonebook list state

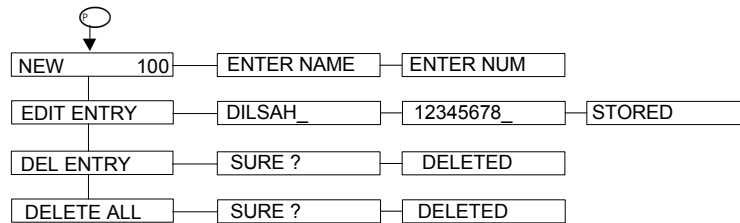

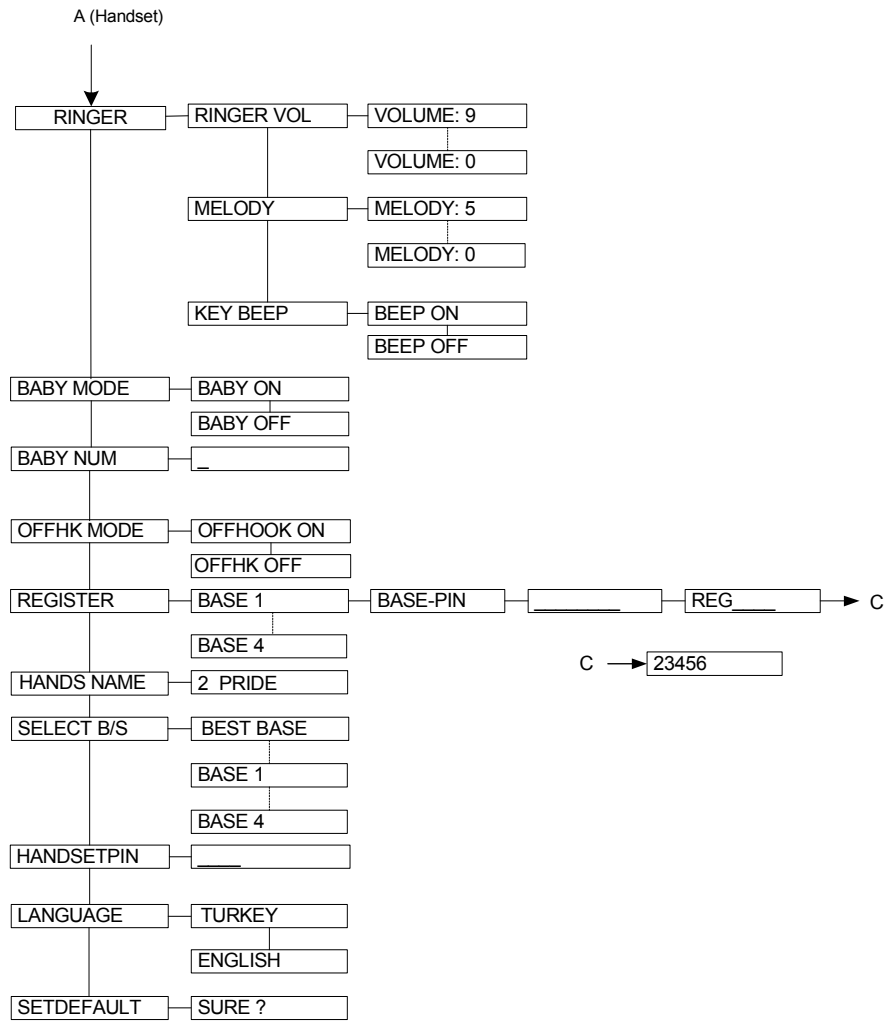

12 SNABB GUIDE



Zodiac Tower är en menybaserad telefon. Huvudfunktionerna visas i översikten nedan. Vissa knappar har olika funktioner beroende på vilken funktion är aktiv. Vissa knappar har olika funktioner beroende hur länge knappen trycks ner. En knapp som trycks ner längre en 2 sekunder kallas nedan som "lång tryckning".

Samtal



Besvara samtal

Lyft upp handenheten eller tryck  / valfri knapp



Svar på externsamtal under
internsamtal

 (lång tryckning) – internsamtal sätts på vänt
 (kort tryckning) – internsamtal avslutas



Samtal väntar

 (lång tryckning) > handenhetsnummer >  kort tryckning

Samtalsöverföring

 (lång tryckning) > handenhetsnummer >  kort tryckning

3-parts konferenssamtal

 lång tryckning > telefonnummer 3. part > starta och avsluta konferenssamtal med  kort tryckning

Hands-free





Under samtal, använd  (förblir lagrad)

Högtalarsamtal







Under samtal, använd 

Telefonbok





Ny kontakt

 > 3 > 2 x  > namn >  > telefonnummer > 



Redigera kontakt

 > 3 >  > 2 >  > välj namn med  >  > ändra namn >  > ändra nummer > 

Radera kontakt

 > 3 >  > 3 >  > välj namn med  > 2 x 

Ring från telefonbok

 > välj namn med  > 

Ring från samtalslistan

2 x  > välj namn/nummer med  > 

Återuppringning





 > välj nummer med  > 

Inställningar handenhet

Ryngvolym

 >  > 2 x  > välj volym med  > 





Val av basenhet

 >  > 7 >  > välj basenhet (0 för befördrad, 1 for basenhet 1,...) > 

Val av direktnummer (Baby
Call)





 >  > 3 >  > knappa telefonnummer > 

Aktivera direktnummer (Baby
Call)

 >  > 2 >  > 2 för på/1 för av > 

Inställningar basenhet

Ringvolym

 > 2 >  > 4 > 2 x  > välj volym med  > 

13 GARANTI

Zodiac ger 12 månaders garanti för fabriksfel från köpdatumet. Garantin täcker inte skador orsakade av användaren. Garantin gäller inte om användaren öppnar apparaten. Fukt, smuts, värme eller kyla täcks inte heller av garantin. Åska och överspänning täcks in heller av garantin.

14 INTYG OM ÖVERENSSTÄMMELSE

Härmed intygar Zodiac Tele & Radio AB att denna trådlösa telefon, Zodiac Tower, står i överensstämmelse med de väsentliga egenskapskrav och övriga relevanta bestämmelser som framgår av direktivene:

- EC'S R&TTE Directive 1999/5/EC
- EC Low Voltage Directive 72/23/EEC
- EC EMC Directive 89/336/EEC

Zodiac Tower ansluts till det analoga telenätet i Norge, Sverige, Danmark, Finland och Island.

Produkten marknadsförs i Sverige av:

The logo for Zodiac, featuring the word "ZODIAC" in a bold, blue, sans-serif font. The letter "Z" is significantly larger and more stylized than the other letters, which are in a smaller, uniform font.

Zodiac Tele & Radio AB
Box 759, Planiavägen 11
SE-131 24 NACKA

www.zodiac.se

info@zodiac.se

A smaller version of the Zodiac logo, with the word "ZODIAC" in blue, sans-serif font, where the "Z" is larger and more stylized.