

Bruksanvisning



Vi rekommenderar att du läser denna manual innan telefonen tas i bruk.

ZODIAC

INNEHÅLL

Introduktion

Knappfunktioner

Installation

Placering

Uppkoppling av basstationen

Laddning av handenheten

Tips för optimal räckvidd, ljudkvalitet och drifttid

Översikt handenhet och basstation

Basstation

Handenhet

Användarfunktioner

AV/PÅ

Ringa ut

Mottaga samtal

En-knapps uppringning

Redial/återuppringning av sista slagna nummer

Hämta upp lagrade telefonnummer och ringa dem

Intercom - samtala mellan handenheten och basstationen

Användning av intercom under in- och utgående samtal

Vidarekoppla samtal till annan handenhet

Sekretess - urkoppling av handenhets mikrofon

Vidarekoppla samtal till annan handenhet vid telefoncentral

Justera av volym

Display för samtalstid

Laddning av handenhet

Programmering av handenhet

Att avbryta programmeringen

Volym (HÖG/LÅG)

Ringsignal (4 olika)

Ringstyrka (HÖG/LÅG/AV)

Tangentton (AV/PÅ)

Lagra telefonnummer i minnet

Ändra telefonnumren som är lagrat i minnet

Tangentlå (PÅ/AV)

Registrering av flera handenheter på samma basstation

Programmering av basstation

Ringstyrka påbasstationen (HÖG/LÅG)

Spärra telefonen för utgående samtal

Ställa in ton- eller pulssignaler i basenheten

När skall batteriet bytas

Problemlösning

Introduktion

Gratulerar till din nya trådlösa telefon. Nedan finner du en kort beskrivelse på några av telefonens funktioner:

1. **Intercom**

Denna funktion gör det möjligt att kommunicera mellan handenheter och basstation.

2. **Val av ringsignal**

Du kan välja mellan 4 olika ringsignaler på handenheter. Har du flera handenheter kan dessa ha olika ringsignaler.

3. **Ringstyrka**

Ringstyrkan kan sättas till HÖG, LÅG eller AV.

4. **Handenhets ljudstyrka (volym)**

Ljudstyrkan kan sättas till HÖG eller LÅG.

5. **Display för taltid**

Visar samtalets längd i tid.

6. **Återuppringning**

Telefonen lagrar automatisk det sista slagna numret.

7. **Mottaga samtal**

För att mottaga samtal tryck på lurknappen. Detta gäller endast om telefonen ej ligger på laddning. Ligger handenheter på laddning svarar telefonen automatiskt när luren lyfts upp.

8. **Minne**

Upp till 10 nummer kan lagras i telefonens minne.

9. **Bältesclips**



























































Handenheter är utrustad med bältesclips.

10. **Visuell ringning**

En lampa blinkar när telefonen ringer.

På nästa sida finner du en beskrivning över de knappfunktioner som finns.

Knappfunktioner

Funktion	Gör såhär	
Handenheten		
Ström PÅ	 eller placera handenheten i basstationen.	
Ström AV		
Ringa ut	 → Slånummer	
Intercom		
Handenhet till bas	 på handenheten → svara med  påbasstationen	
Bas till handenhet	 påbasstationen → svara med  påhandenheten	
Sekretess		
Volym (tillfälligt)	 →  pendlar mellan HÖG/LÅG	Kan justeras under samtalet
Tangentlås	 →  Låst /  →  Öppet	
Ringsignal (1 till 4)	 → 1 därefter  för 1, 2, 3 eller 4. Spara med 	
Ringstyrka	 → 2 därefter  för HÖG, LÅG eller AV. Spara med 	
Tangentton	 → 3 därefter  för PÅ eller AV. Spara med 	
Ljudstyrka	 → 4 därefter  för HÖG eller LÅG. Spara med 	
Lagra telefonnummer	 → 0 - 9 → Slåin nummer → Spara med 	
Ändra sparad nummer	 → 0 - 9 →  → 	
Bläddra mellan sparade nummer	 →  →  →.....	
Redial/Återuppringning	 för senaste,  igen för näst senaste,  igen för tredje senaste.	
Samtalsöverföring		
- via telefoncentral	R → slåin internt linje nummer → 	
- till annan handenhet	 på handenheten därefter 1 – 3 (handenhetsnummer).	
Registrera handenhet	 →  → 1 - 3 →  → Sätt handenheten i basstationen →  på basstationen.	
Basstationen	Basstationen programmeras via handenheten.	
Ringstyrka	* →  →  →  → 	* I intercom läge
Spärra utgående samtal	* →  →  →  →  →  → 	* I intercom läge
Ton eller pulssignal	* →  →  →  →  → 	* I intercom läge

Du hittar en detaljerad beskrivning över alla funktioner längre fram i bruksanvisningen.

Installation

Placering

1. Vid montering bör du tänka på att telefonens räckvidd kan optimaliseras vid en bra vald placering av basstationen. Såär det möjligt bör den placeras i centrum av det området som den skall användas på
2. Telefonen bör placeras med något avstånd från elektriska apparater som sänder ut starka elektromagnetiska strålar.
3. Telefonen skall ej utsättas för temperaturer under 0°C eller över +55°C
4. Telefonen skall ej vara i närheten av vattenkranar eller i rum med hög luftfuktighet eller i fuktiga källare.
5. Placera basstationen på en jämn yta.
6. Lägg aldrig tunga saker uppe på telefonen eller basstationen.

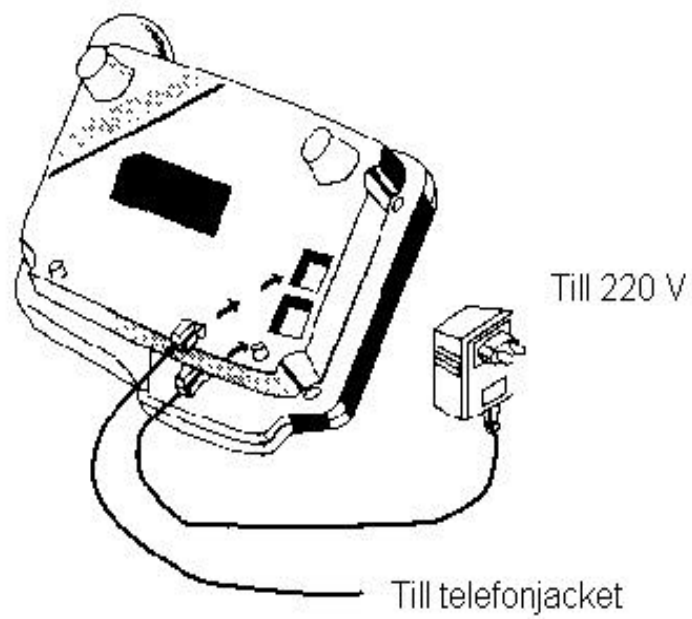

Uppkoppling av basstationen

1. Anslut kontakten från väggadaptern till basstationen och sätt sedan i adaptern i ett vägguttag (använd endast laddaren som medföljer telefonen (230V AC/60Hz).
2. Den medföljande telefonledningen monteras mellan basstationen och ett ledigt telefonjack.

Viktigt!

Den trådlösa telefonen har behov av ström, så vid strömavbrott fungerar inte telefonen. Vi rekommenderar därför att du vid tillfälle av strömavbrott har en extra telefon kopplat till samma linje.

Laddning av handenheten

1. Sätt handenheten i basstationen för laddning.
2. Handenheten skall laddas i minst 10 timmar vid de första laddningarna. Gör ej detta förkortas batteriets livslängd.
3. Handenheten laddas alltid då den står i basstationen.

Tips för optimal räckvidd, ljudkvalitet och drifttid.

1. Telefonen skall placeras med avstånd till datorer, kopieringsmaskiner, faxar, radioapparater och övriga apparater som kan påverka sänd och mottagarförhållandena.
2. Är det mycket störningar i handenheten kan det helt enkelt också vara att du är för långt ifrån basstationen.
3. Handenheten bör sättas i basstationen för laddning då lampan för låg batterinivå lyser.
4. Den lilla antennen på handenheten skall inte vidröras för att försöka få bättre räckvidd.
5. Räckvidden blir något kortare då telefonen används i murbyggnader med armeringsjärn eller i naturliga hinder såsom skog, backar och åsar.
6. Batteriet bör laddas i minst 10 timmar då batteriet är slut.

Översikt handenhet och basstation

Basstationen

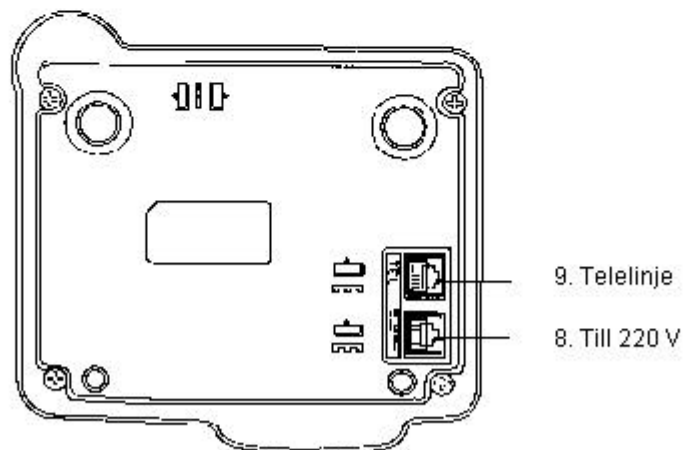
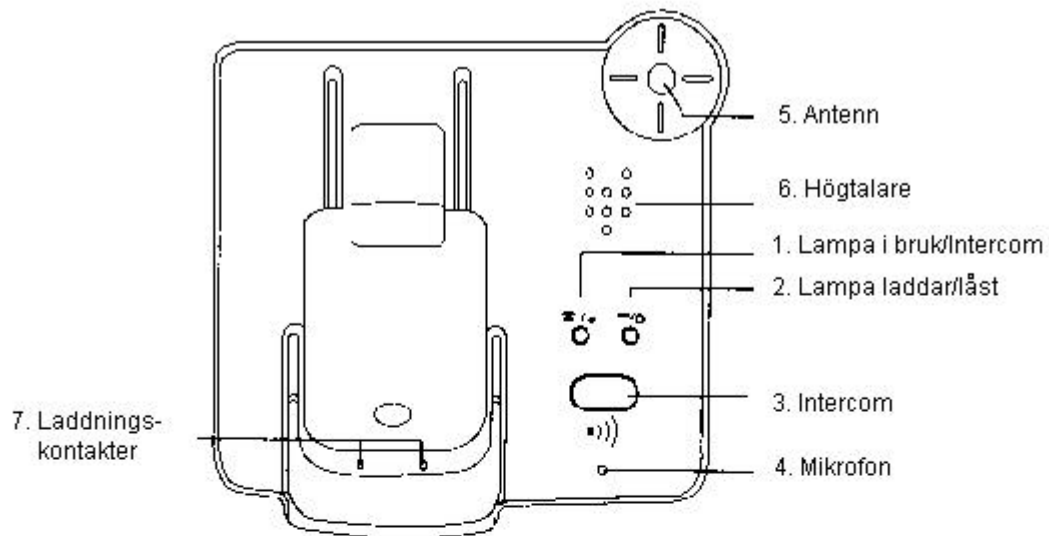

Funktioner

1. Grön lampa Lyser när telefonen används, blinkar när det ringes eller du använder Intercom
2. Röd lampa Lyser när handenheten står i laddning, blinkar när basstationen är spärrad för utgående samtal.
3. Intercom knappen som aktiverar förbindelse med handenheten.
4. Mikrofon

5. Antenn
6. Högtalare
7. Laddkontakter för handenheten
8. Kontakt för laddare
9. Kontakt för telefonkabel

Handenheten

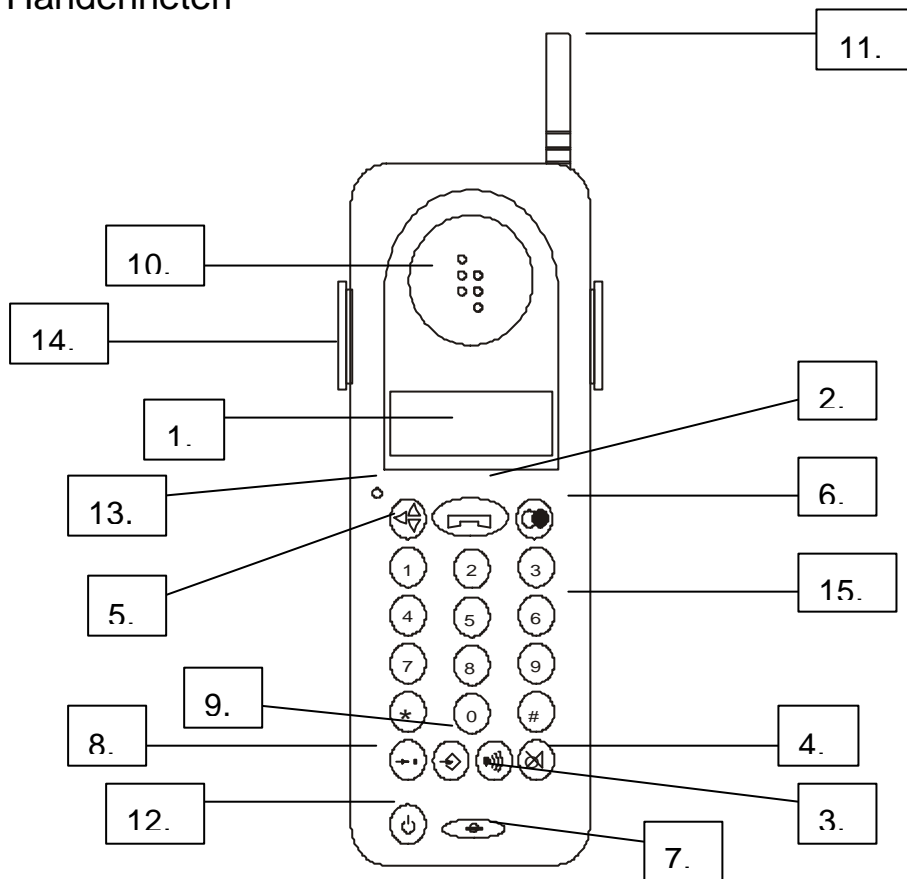

1. Display
2. Linjeknapp (lyft lur)
3. Intercom. Aktiverar förbindelse med basstationen.
4. Sekretess. Kopplar ut och in mikrofonen under samtalet.
5. Volym- och programmeringsknapp. Används för att ändra volym under samtal och för att bläddra i programmeringsläget.
6. Återuppringning- och avbrytsknapp. Repeterar sista slagna nummer. Avbryter påbörjad programmering.
7. Mikrofon
8. Minne. Med denna lagras nummer i telefonens minne. Används också för att bläddra mellan nummer sparade i minnet.
9. Programmerings- och "scroll"knapp. Aktiverar programmeringsmenyn och bläddrar mellan funktionerna i displayen.
10. Högtalare

11. Antenn
12. AV/PÅ
13. Lampa som blinkar när telefonen ringer
14. Bältesclips
15. Siffertangeter

 : Lyft lur (linje ut/ring)

 : Intercom

 : Batterinivå laddning

 : Låst

 : Taltid

 : Uppringning från minnet

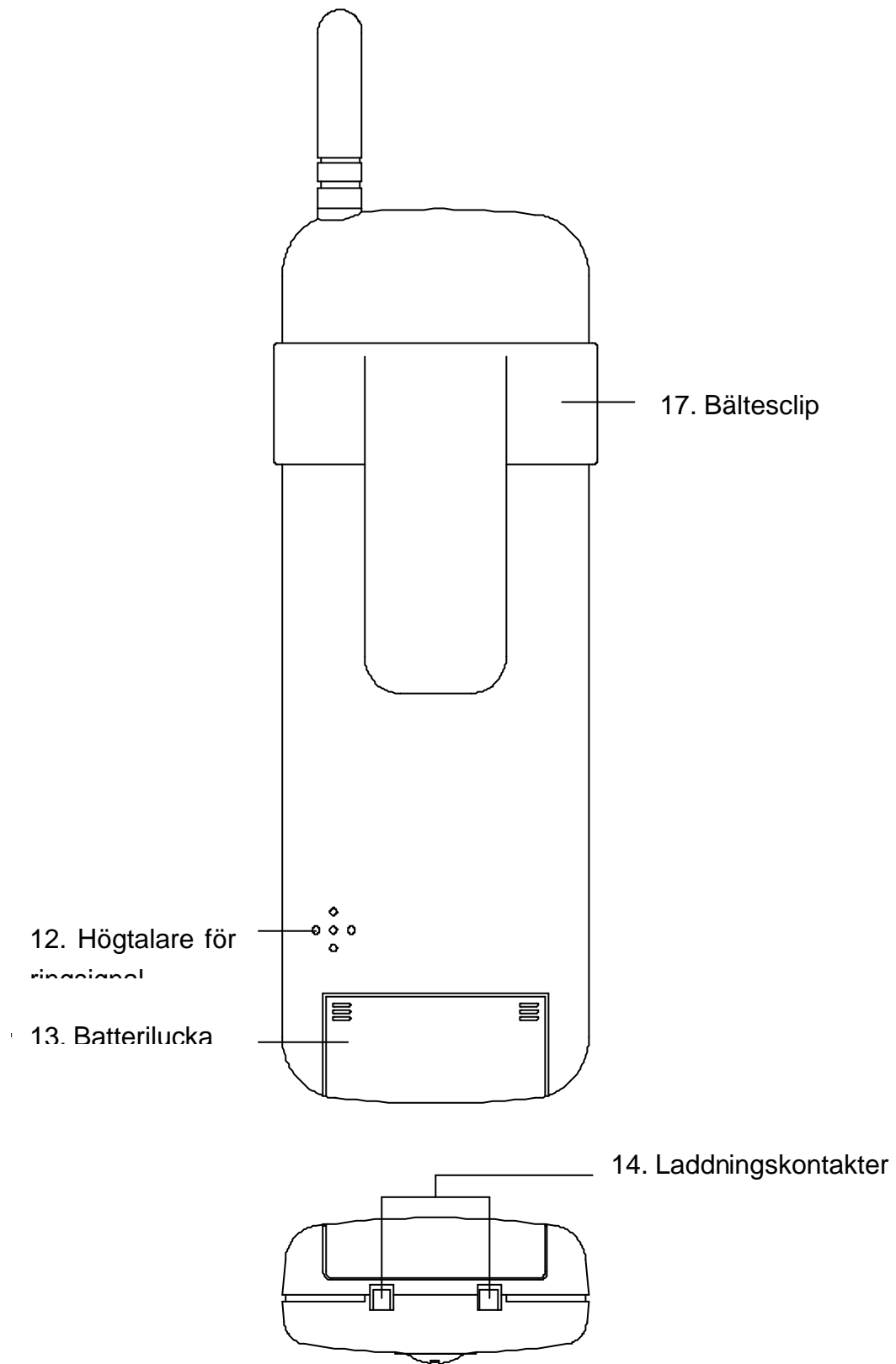

 : Sekretess

 : Linjefel





Användarfunktioner



Handenhetsens PÅ/AV

1. För att släp på handenhetsen, tryck och håll inne "  ",
(handenhetsen sätts automatiskt på då du sätter den på laddning).
2. För att stänga av handenhetsen tryck och håll inne "  ".

Ringa ut (alt. 1)

1. Tryck "  ", vänta på ton.
2. Slå numret.
(Trycker du in fel nummer kan du använda "  " knappen för att korrigera).
3. För att avsluta samtalet, tryck "  ", eller sätt handenhetsen i basstationen.

Ringa ut (alt. 2)



1. Slå numret.
(Trycker du in fel nummer kan du använda "  " knappen för att korrigera).
2. Tryck "  ".
3. För att avsluta samtalet, tryck "  ", eller sätt handenhetsen i basstationen.

Att mottaga samtal





1. Ingående samtal besvaras automatiskt när du lyfter handenhetsen från basstationen, eller vid ett tryck på valfri knapp då handenhetsen inte ligger i basstationen.
2. För att avsluta samtalet, tryck "  ", eller sätt handenhetsen i basstationen.

Redial/Återuppringning av sista slagna nummer.





Telefonen lagrar automatiskt de 3 sista numrena du har ringt.

1. Tryck "  " för att få det sista slagna numret. Tryck igen för andra och igen för tredje sist slagna nummer.
2. Tryck "  " för att ringa det.
Telefonen ringer nu upp numret du har valt.





Hämta upp lagrade telefonnummer och ringa dem

1. Tryck "  " för att bläddra mellan dina sparade nummer (0-9).
2. Tryck "  " för att ringa det. Vet du vilken plats du sparar numret på trycker du enkelt på "  " därefter vilken siffra (0-9) sedan "  ".



Intercom - samtala från handenheten till basstationen

1. Tryck på " " knappen påhandenheten. (Symbolen " " visas i displayen.)
Basstationen kommer nu att ringa.
2. Tryck " " på basstationen för att svara.
3. Tryck " " på handenheten eller basstationen för att avsluta.

Intercom - samtala från basstationen till handenheten

1. Tryck " " på basstationen.
Handenheten kommer nu att ringa och symbolen " " visas i displayen.
2. Tryck " " på handenheten för att besvara samtalet.
3. Tryck på " " på handenheten eller basstationen för att avsluta samtalet.

Användning av Intercom under in- och utgående samtal

1. Tryck " " på handenheten och följ den normala proceduren för användning av intercom.
När interna samtalet är slut, kan det första samtalet fortsätta som vanligt.
2. Då flera handenheter är i bruk, tryck " " och välj handenhetsnummer, "0", "1", "2" eller "3" och följ den normala proceduren för användning av intercom.
När interna samtalet är slut, kan det första samtalet fortsätta som vanligt.



Vidarekoppla samtal till annan handenheter

Denna funktion kan bara användas då flera handenheter är anslutna till basstationen.

1. Tryck " ", därefter handenhetsnummer (0-3). Samtalet är nu vidarekopplat till annan handenheter.



Sekretess - urkoppling av mikrofonen på handenheten

Under samtalet kan du koppla ur mikrofonen på handenheten.

- 1) Tryck " ". Du hör dem men de hör inte dig.
- 2) Tryck " " en gång till för att åter koppla in mikrofonen.

Justering av volym

Under ett samtal kan du justera volymen.

- 1) Tryck " " tills du har den volym du vill ha.
Symbolen " " betyder låg volym, " " betyder hög.

Vidarekoppla samtal till annan telefon när telefonen är kopplat till en telefoncentral.

1. Tryck " " därefter "R" knappen.

2. Slå in internumret till telefonen du önskar vidarekoppla samtalet till.
3. Tryck "". Samtalet är nu vidarekopplat.

Display för samtalstid

Vid in- och utgående samtal visar displayen automatiskt samtalstiden "".

Laddning av handenheter

1. Sätt handenheter i basstationen för laddning.
2. Lå handenheter laddas i minst 10 timmar första gångerna du använder telefonen.
Ladda igen då symbolen för svagt batteri " " visas i displayen. Slarv med laddningen medför kortare livslängd på batteriet.
3. Handenheter laddas alltid när den står i basstationen.
4. För bästa användning bör handenheter alltid ställas tillbaka i basstationen efter användning.





Programmering av handenheter

Att avbryta programmeringen





Innan du börjar programmeringen av telefonen kan det vara nyttigt att veta hur man avbryter den t ex vid felslag osv. För att avbryta:

- 1) Tryck " " under programmeringen
- 2) Eller, tryck ej på någon knapp i 15 sek.





Inställning av volym permanent

- 1) Tryck " " 5 gånger, eller " " därefter "**4**".
" **4 VOL Lo** " visas nu i displayen.
- 2) Tryck " " för att välja till den volym du önskar (HÖG/LÅG).
- 3) Tryck " " för att spara och avsluta.

Ändra ringsignal påhandenheten





- 1) Tryck " " 2 gånger, eller " " därefter "**1**". "**1 ring 1**" visas nu i displayen.
- 2) Tryck " " för att bläddra mellan ringsignalerna.
- 3) Tryck " " för att spara och avsluta.

Ändra ringstyrka påhandenheten

- 1) Tryck " " 3 gånger, eller " " därefter "**2**". "**2 ring Hi**" visas nu i displayen.
- 2) Tryck " " för att ändra till den ringstyrka du önskar (HÖG/LÅG/AV).
- 3) Tryck " " för att spara och avsluta.





Tangentton PÅ/AV

Önskar du ljudlösa knapptryckningar påhandenheten:

- 1) Tryck " " 4 gånger, eller " " därefter "**3**". "**3 tonE on**" visas nu i displayen.
- 2) Tryck " " för att bläddra mellan PÅ/AV.
- 3) Tryck " " för att spara och avsluta.

Lagra telefonnummer i minnet

Du kan lagra 10 telefonnummer i minnet (0 ~ 9). Varje nummer kan maximalt innehålla 20 siffror.

1. Tryck " ". "1   " visas nu i displayen.
2. Välj vilken siffra du vill spara numret under (**0 ~ 9**).
3. Knappa in vilket telefonnummer du vill spara. Spara med " " knappen (knappar du in fel nummer kan du korrigera med " " knappen).
Telefonnumret är nu sparad i minnet.
Upprepa punkt 1, 2 och 3 för att spara fler nummer.

Ändra telefonnummer som är inlagt i minnet

1. Tryck " ". "1   " visas nu i displayen.
2. Tryck **0 ~ 9** för det nummer du önskar ändra/korrigera.

Den sista siffran i numret raderas varje gång du trycker på "◀◆". När du har raderat hela eller delar av numret, knappar du in det nya numret.

- 3) Tryck "▶◆" för att spara och avsluta.
Det nya numret är nu sparat i minnet.

Aktivering av tangentlås

- 1) Tryck "◆" ". "0 Loc oFF" visas nu i displayen.
- 2) Tryck "◀◆" ". "0 ▲ 🔒" visas nu i displayen.
Tangenterna är nu låsta.
- 3) För tangentlås av: upprepa punkt 1 och 2.

Registrering av flera handenheter på samma basstation

1. Tryck "◆" ". "0 Loc oFF" visas nu i displayen.
2. Tryck "▶◆" ". "P no" visas nu i displayen.
3. Knappa in numret på handenhetsen du vill registrera (1-3).
4. Tryck "◆" ". "Id Prog" blinkar nu i displayen.
(Handenhetsens nummer visas överst i vänstra hörnet i displayen).
5. Placera handenhetsen i basstationen och tryck på "▶◆" på basstationen.
Handenhetsen registreras nu i basstationen. Du får en kvitteringston när registreringen är godkänt.

Märk: Alla handenheter har användarnummer "0" från start. Skall det registreras flera handenheter på en basstation skall detta ändras så att handenhetserna har olika nummer "1-3" (ingen handenhet kan ha användarnummer "0"). Dock; är det endast en handenhetsen som skall användas skall denna ha "0" som användarnummer.

Programmering för användning i telefoncentral (PABX-system)

När telefonen är kopplat till en telefoncentral kommer du som regel att behöva slå in exempelvis nolla för extern linje. Denna siffra kan du lagra i telefonen så att du automatiskt får extern linje.

1. Tryck på "◆" knappen sex gånger, eller tryck "◆" därefter "5". "5 PAUS oFF" visas nu i displayen.
2. Tryck på "◀◆" knappen därefter "siffran/siffrorna" du måste slå för att få extern linje, t ex "0", "5 PAUS 0" visas nu i displayen.
3. Tryck på "◆". Du får nu en kvitteringston och siffran "0" lagras i telefonens minne. Du kan nu ringa från denna telefon utan att slå "0" före telefonnumret.

Denna funktion kan bara programmeras då telefonen är kopplat till en central där det

först måste slås en siffra för att få extern linje. När funktionen är programmerad kommer telefonen alltid att slå denna siffra/siffror först oavsett vilket sätt du väljer att ringa ut på (slå numret direkt, repetera eller hämta numret från minnet.)

Programmering av basstation



Under internsamtalsläge (Intercom) mellan handenheten och basstationen kan du programmera följande funktioner påbasstationen:

1. Ändra ringstyrka påbasstation
2. Spärra telefonen för utgående samtal
3. Välja Ton/Puls signal

Observera!! När basstationen är färdigprogrammerad trycker du på "  " knappen för att spara och gåur intercomläget.



Ändra ringstyrka påbasstationen

(Observera att detta gäller i intercomläge)

1. Tryck "  ". " 1 ring Hi " visas nu i displayen.
2. Tryck "  " till den ringstyrka du önskar (HÖG/LÅG/AV).
3. Tryck "  " för att spara och avsluta.

Spärra telefonen för utgående samtal



(Observera att detta gäller i intercomläge)

1. Tryck "  " 3 gånger. " 0 Loc oFF " visas nu i displayen.
2. Tryck "  " för att välja mellan ON och OFF.
3. Tryck "  " för att spara och avsluta..

Telefonen är nu spärrad för alla utgående samtal.

Ställa in ton- eller pulssignaler i basstationen

(Observera att detta gäller i intercomläge)

1. Tryck "  " 2 gånger. " 0 LinE tonE " visas nu i displayen.
2. Tryck "  " för att välja mellan ton och puls.
3. Tryck "  " för att spara och avsluta.

När skall batteriet bytas

När symbolen “” (låg batterinivå) visas i displayen bara efter några få samtal trots att handenheten står i laddning i 10 timmar, är det dags att byta batteriet.

- 1) Stäng av handenheten.
- 2) Ta bort batterilocket.
- 3) Byt ut det gamla batteriet mot det nya.
- 4) Sätt på batterilocket.
- 5) Sätt handenheten på laddning i minst 10 timmar.

Problemlösning

Problem	Orsak och lösning
1. Telefonen fungerar inte	Handenheten är ej påslagen, slå på handenheten. Batteriet är slut, ladda batteriet. Laddaren är inte kopplat till väggkontakten och ger ej ström. Kontrollera att laddaren sitter korrekt i vägguttaget och att kontakten är ansluten till basstationen. Telefonledningen mellan basstationen och telefonjacket är inte anslutet korrekt. Du befinner dig för långt ifrån basstationen med handenheten. Gånärmare basstationen. Batteriet är dåligt, byt batteriet.
2. Oklart eller svagt ljud	Du befinner dig för långt ifrån basstationen med handenheten. Gånärmare basstationen.
3. Handenheten fungerar bara en	Batteriet laddades inte korrekt. Rengör

kort tid efter att batteriet laddats	laddkontaktarna på handenheten och basstationen. Batteriet är dåligt och behöver bytas.
4. Laddaren blir varm	Detta är normalt och inte ett tecken på att det är något fel på laddaren.