

# Zodiac Compact

## Användarmanual



## INNEHÅLLSFÖRTECKNING









<b>1</b>	<b>ÖVERBLICK</b>	<b>4</b>
	1.1 Handenhet	4
	1.2 Basenhet	5
	1.3 Hitta rätt funktion snabbt	6
<b>2</b>	<b>FÖRBEREDA TELEFONEN FÖR BRUK</b>	<b>7</b>
	2.1 Basenhet	7
	2.2 Handenhet	8
<b>3</b>	<b>SAMTAL</b>	<b>10</b>
	3.1 Inkommande samtal/samtalslista	10
	3.2 Externa samtal	12
	3.2.1 Generellt	12
	3.2.2 Ringa ut	12
	3.2.3 Ringa upp med hjälp av samtalslistan	13
	3.2.4 Ringa från telefonboken	13
	3.2.5 Återuppringning	14
	3.3 Mottagarens volym	15
	3.4 Hands-free	15
	3.5 Anteckningar	16
	3.6 Visa samtalslängd	16
<b>4</b>	<b>DIN PERSONLIGA TELEFONBOK</b>	<b>17</b>
	4.1 Skapa ny kontakt	17
	4.2 Redigera befintlig kontakt	18
	4.3 Ta bort kontakt	19
<b>5</b>	<b>SKRÄDDARSY DIN TELEFON</b>	<b>20</b>
	5.1 Ändra handenhetens PIN	20
	5.2 Handenhetens språk	20
	5.3 Automatisk svar	21
	5.4 Ändra volym och melodi	21
	5.5 Låsa knapparna	22
	5.6 Tangenttoner	22
	5.7 Direktnummer (Baby call)	23
	5.8 Lagring av handenhetens namn	24
	5.9 Registrera/Avregistrera en handenhet	24
	5.10 Fabriksinställningar/Tömminnet	26
	5.11 Akustiska signaler på handenheten	26
<b>6</b>	<b>SKRÄDDARSY BASENHETEN</b>	<b>27</b>
	6.1 Ändra basenhetens PIN	27
	6.2 Nödnummer (valfri)	27
	6.3 Samtalsspärr	28
	6.3.1 Bestäm spärade nummer	28
	6.3.2 Generella samtalsbegränsningar	29
	6.4 Ändra volymen och melodin	30

6.5	Ändra dag och tid	31
6.6	Samtalspris (valfri)	31
6.7	Indikera samtalslängd och kostnad (valfri)	31
6.8	Fabriksinställningar/Tömminnet	33
<b>7</b>	<b>ANVÄNDA FLERA HANDEHETER/BASENHETER</b>	<b>34</b>
7.1	Välja basenhet	34
7.2	Internsamtal	34
7.3	Koppla samtal/Konferanssamtal	35
7.4	Sökning	37
7.5	GAP Funktion	37
<b>8</b>	<b>TELEFONVÄXEL (PABX)</b>	<b>38</b>
8.1	Prefix för linjekod	38
8.2	Signalknappen (R-knappen)	38
<b>9</b>	<b>VANLIGA FEL</b>	<b>40</b>
<b>10</b>	<b>PROGRAMMERING (MENYÖVERSIKT)</b>	<b>41</b>
<b>11</b>	<b>SNABB GUIDE</b>	<b>44</b>
<b>12</b>	<b>TEKNISK SPECIFIKATION</b>	<b>45</b>
<b>13</b>	<b>GARANTI</b>	<b>46</b>
<b>14</b>	<b>INTYG OM ÖVERENSSTÄMMELSE</b>	<b>47</b>

# 1 ÖVERBLICK

## 1.1 Handenhet



-  Visar signalstyrka
-  Ny kontakt i samtalslistan
- INT** Interna samtal
-  Telefonbok
-  Externa samtal
-  Hands-free läge
-  Tyst microphone
-  Knapplås
-  Batteristatus under laddning











## 1.2 Basenhet



## 1.3 Hitta rätt function snabbt

Zodiac Compact är en menydriven telefon. Huvudknapparna förklaras i fälten under denna text. Vissa knappar har olika funktioner beroende på vilken funktion är aktiv just då (med  är beroende av hur lång tid du trycker knappen). Vissa andra knappar har andra funktioner beroende på hur lång tid du trycker knappen. Om användaren trycker knappen mer än 2 sek. så fungerar basenheten och handenheten med "lång" funktionen.

	Samtal	Programmering/ Telefonbok	Standbyläge
 "Lur"-knapp	Hands-free	<ul style="list-style-type: none"> <li>Bekräfta funktion eller inknappning</li> </ul>	"Lyft av lur". Forbered ringning.
 C) "Lägg på"-knapp	"Lägg-på" när samtalet är avslutad	<ul style="list-style-type: none"> <li>Raderingsfunktion vid inknappning</li> <li>Föregående meny</li> <li>Går till standby i normalläge, går till föregående situation i redigeringsläge</li> </ul>	<ul style="list-style-type: none"> <li>Knapplös on/off (tryck &gt; 2 sek)</li> <li>Slå telefonen on/off (off - 3 sek)</li> </ul>
	Tar emot externsamtal medan internsamtal sätts på vänt eller avslutar en av samtalen (lång tryckning) /växlar mellan intern- och externsamtal		
	Startar och avslutar 3-parts konferenssamtal		
	Signalknapp för nya samtal. Tar emot inkommande samtal under internsamtal. Samtalsöverföring i telefonväxeln.		Signalknapp för nya samtal.
	<ul style="list-style-type: none"> <li>Öppnar återuppringning och samtalslistan</li> <li>Pause</li> </ul>	Signaleringspause	Öppnar återuppringning och samtalslistan
	Öppnar meny		Öppnar huvudmenyn
 Valknapp	Volymkontroll	För att bläddra i meny och telefonboken	Visar handenhetsnummer och namn
	<ul style="list-style-type: none"> <li>Öppnar anteckningar (tryck 2 sek)</li> <li>Öppnar telefonboken</li> </ul>		Öppnar telefonboken

## 2 FÖRBEREDA TELEFONEN FÖR BRUK

Även om din telefon är redo för bruk efter endast ett par förberedelser så vill vi ge dig lite generell information.

- Både basenheten och handenheten är redo för bruk efter att batterierna har installerats och laddats. Zodiac Compact's handenhet har redan registrerats med basenheten. Med basfunktionerna kan du börja använda den omgående med telefonlinan.
- Varken handenheten eller basenheten är användbar vid eventuella strömavbrott eller om nätadaptorn ej är inkopplad. Strömavbrott påverkar inte inställningar, telefonboken, samtalslistan och återuppringsminnet.
- Använd endast nätadaptorn som följer med telefonen.
- Basenheten och handenheten bör inte användas i direkt närhet med elektriska komponenter (medicinska apparater, telefoner, tv:en och energisparlampor).
- Använd aldrig telefonen nära potentiell explosiv källa.
- Utsätt inte telefonen för direkt solljus eller andra källor med upphov till värme. Den är konstruerad för normala rumsförhållanden.
- Radio sändningarna mellan basenheten och handenheten sker med DECT standard. Även om apparaten helt uppfyller bestämmelser så kan det hända att man upplever störningar från andra satellit mottagare. Om detta skulle hända bibehåll en tillräcklig avstånd mellan satellit mottagaren och telefonen.
- Personer med hörapparater bör komma ihåg att radiosignalerna mellan bas och handenheten kan orsaka en otrevlig brusande effekt i deras hörapparat.
- Använd medföljande laddningsbara batterier. Använd inte engångsbatterier med denna telefon.
- Se till att kontakterna som används till laddning inte kommer i kontakt med metalliska objekt.

### 2.1 Basenhet

#### **Installations plats**

Ställ basenheten vid en central plats där du tänker använda den (hallen i din lägenhet).

Du behöver 230V eluttag vid denna plats.

Om du även vill använda telefonen utomhus, placera då basenheten vid fönstret som pekat mot gården. Basenheten bör vara i höjd med fönstret.

**Räckvidd**

Beroende på kringliggande element så är räckvidden utomhus ca. 300 meter. Räckvidden inomhus är ca. 50 meter beroende på hur byggnaden är konstruerad.

**Tips:** Byggnadens konstruktion (användning av stål) kan möjligtvis begränsa räckvidden mera.

**Installation**

Installera kablage enligt beskrivningen nedan.

1. Koppla in nätadaptersladden på baksidan av basenheten.
2. Koppla in telefonsladden i telefonkontakten.
3. Koppla in nätadaptorn i väguttaget.

## 2.2 Handenhet

**Tips:** Koppla in basenheten först före handenheten så att batterierna i handenheten kan laddas upp omgående. På detta vis så hittar handenheten "sin" basenhet omedelbart.

### Installation av batterierna

Handenheten drivs av en batteripaket.

1. Håll handenheten med pilarna pekandes ner.
2. Öppna batterifacket och stoppa in batteripaketet du fick med telefonen. Plugga i kabeln i kontakten.
3. Stäng batterifacket lika dant som du öppnade den. Du skall höra en klick för att veta att den är stängd.



### Ladda batterierna

Batteripaket du får med är inte laddade.

För att ladda, placera handenheten i basenheten.

Du kommer att höra en signalton och se laddningsdioden på basenheten ändra färg för att meddela dig om att batterierna laddas.

Ibland så stängs laddningsdioden av. Under denna period så kontrolleras laddningsstatus.

Batteripaket är full ladd när laddningsdioden börjar blinka.

**Tips:** För första användning så bör du ladda batteriet fullständigt. Detta tar ca. 5 till 6 timmar.

Oftast får nya batterier sin fulla styrka först efter flera laddningscykler.

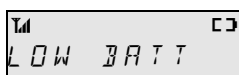

Symbolen vid nedre högra delen på bildskärmen indikerar laddningsstatusen för batterierna. Dessutom så syns *LOW BATT* på bildskärmen när batterierna är nästan tomma.



Full laddade batterier ger ca. 10 timmar kontinuerlig samtalstid eller upp till 100 timmars standbytid.

**Tips:** Färre timmar kan komma att gälla beroende på batteriernas kondition.

### Slå av och på handenheten



Efter att batteripaketet är installerad så är handenheten på.

För att stänga av handenheten så skall du trycka  längre än 3 sekunder. För att slå på handenheten igen så skall du trycka  igen. Handenheten slås även på automatiskt genom att ställa den på basenheten. Du får då meddelandet *WAITING* under ca. 5 minuter.

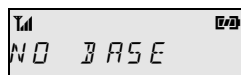

**Tips:** En handenhet som är avstängd signalerar inte om inkommande samtal. Dock kommer basenheten att signalera inkommande samtal. För att ta emot samtalet, slå på handenheten. Kom ihåg att det kan ta flera sekunder innan handenheten "hittar" sin basenhet.

## 3 SAMTAL

### 3.1 Inkommande samtal/samtalslistan

#### Inkommande samtal

Symbolen  på bildskärmen indikerar om telefonen är belägen inom radio räckvidden för en basenhet.



Indikationen av alla tre segmenten menar att sändningen är optimal för närvarande.

När du för ett samtal så kommer alla basenheter och handenheter som är på att ringa. Linjedioden på basenheten(erna) kommer att börja blinka.

Bildskärmen på handenheten indikerar följande:

- *CALLING* (när tel. numret inte syns (hemligt nummer))
- Ringarens telefonnummer (om telefonnumret sänds ut)  
eller
- Namn på personen som ringer (om tel. numret sänds ut och du har personen i telefonboken)

Vid leverans så är handenheten programmerad att svara på samtal automatiskt när du lyfter upp den från basenheten. Se sektion "5.3 Automatisk svar". Om handenheten inte är på basenheten så kan du trycka valfri knapp för att ta emot samtalet.

Dock kan handenheten programmeras så att du måste trycka på  knappen för att ta emot ett samtal. Om du inte vill ta emot ett samtal men vill stänga av ringandet på handenheten så kan du trycka på  knappen under en kort period.

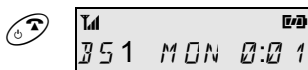

För att avsluta ett samtal, tryck då på  knappen eller ställ handenheten på basenheten. Bildskärmen återvänder till original status.

#### Samtalslistan





Samtalslistan innehåller 20 senast inkommande samtalen (oavsett om du tog emot dem eller inte) med telefonnummer, namn, dag och tid när samtalen togs emot (för att namnet skall sparas måste du ha personen i telefonboken). Så länge kapaciteten på 20 samtal inte har förbrukats så kommer samtal utan nummer att visas (för att se hur många gånger du har blivit ringd).

**Tips:** Som med ISDN så erbjuder telefonbolaget utsändning av telefonnumret på personen som ringer till analogiska telefonlinor. Förutsättning: Telefonbolaget måste erbjuda denna tjänst för både personen som ringer och personen som tar emot samtalet för att detta skall fungera.

Under samtalet så visar bildskärmen antingen telefonnummer eller namn på personen som ringer (förutsatt att du har personen sparad i telefonboken)

☒ visas på bildskärmen vid nya kontakter.









Samtalslistan är organiserad enligt tiden för samtalet. När det finns flera samtal (upp till 9) med samma telefonnummer så sparas endas senaste samtalet med tid. Dessutom så syns antalet misslyckade samtal.

För att komma till samtalslistan tryck  knappen två gånger. Tryck  knappen för att komma till nästa (eller föregående). Använd  och  knappen för att växla mellan namn, telefonnummer och tid.

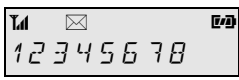

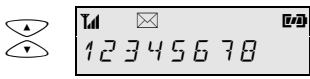
Du kan även ringa upp telefonnumret direkt från samtalslistan. Se sektion "3.2.3 Ringa upp med hjälp av nummerpresentatören"

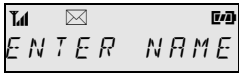
### Lägg till telefonnummer i telefonboken

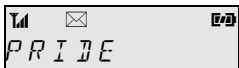
Du kan lägga till telefonnummer från samtalslistan till din personliga telefonbok.

- Tryck  knappen två gånger så syns *CALL LIST* på bildskärmen.
 
- Efter ca 1 sekund syns senaste kontakten på bildskärmen.
 
- Använd  för att titta på önskade telefonnumret.
 
- Tryck . Slå in namnet med hjälp av tangenterna.
 
- Bekräfta med . Kontakten lades in i telefonboken.
 

### Radera telefonnummer från samtalslistan

För att radera en kontakt från samtalslistan, välj den med valknappen  och tryck knappen  längre än 1 sek. Efter att du bekräftar *SURE?* med  knappen så syns *DELETE* på bildskärmen.

## 3.2 Externa samtal

### 3.2.1 Generellt

#### Bokstavsringning

Denna telefon är designad att kunna ringa med bokstäver. Det används genom att istället för telefonnummer trycka på knappen med önskad bokstav.

#### Sekvens ringning

Du kan ha flera nummer ringda automatiskt genom att ringa dom i följd från återuppringningen, samtalslistan, telefonboken eller för hand. Dock måste ett nummer från återuppringningen bli ringt först annars så bestäms  knappen som pause.

#### Ringningspaus

Du kan ha en 2-sekunders pause mellan varje siffra i ett telefonnummer genom att trycka  knappen. Ringningspausen sparas även i återuppringningens minne samt i telefonboken där det syns som ett *P* i bildskärmen.

### 3.2.2 Ringa ut

Du kan ringa med eller utan nummerkontroll, dvs. med eller utan pålagd lur eller avlyft lur. Det rekommenderas att ringa med nummerkontroll (pålagd) för att du kan kontrollera och redigera numret innan det sänds.

#### Ringning utan nummerkontroll

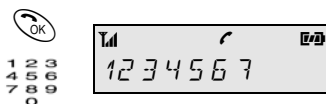

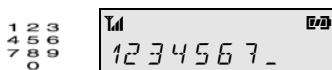

Tryck , sedan trycker du in önskade numret.

#### Ringning med nummerkontroll



1. Du kan ringa ut genom att först knappa in numret och sedan trycka "lur". Du kan radera senast slagna numret genom att trycka på  knappen. Du kan även

ändra slagna nummer genom att trycka  och  knapparna.

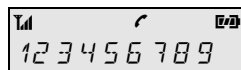



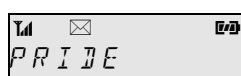
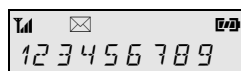

2. Tryck . Telefonen sänder numret som är inslaget.

### 3.2.3 Ringa upp med hjälp av samtalslistan





1. Tryck  2 gånger för att komma in i samtalslistan. Numret eller namnet (om namnet är i telefonboken) till den som sist ringde till dig visas i bildskärmen.

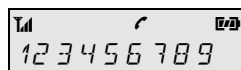

2. Använd  för att hitta önskat nummer. Du kan växla mellan, namn, telefonnummer och dag/klockslag genom att trycka  eller . Om telefonnumret har mer än 10 nummer kan du se dom sista siffrorna genom att trycka .





3. Tryck .  
Telefonnumret sänds.



#### Radera en kontakt från samtalslistan

För att radera en kontakt i samtalslistan, tryck  längre än 2 sekunder. *SURE ?* visas och du kan bekräfta med , *DELETE* visas i bildskärmen. Efter det syns nästa kontakt i listan.

Du kan också radera en kontakt från menyn. Tryck  när samtalslistan visas. Välj *DEL ENTRY* och bekräfta med . *SURE ?* visas i bildskärmen, bekräfta med . *DELETE* visas i bildskärmen och därefter visas nästa kontakt.

#### Radera hela samtalslistan

Tryck  längre än 2 sekunder. *SURE ?* visas i bildskärmen, bekräfta med . *DELETE* visas nu i bildskärmen och återgår till tom bildskärm.

Du kan också radera hela samtalslistan från menyn. Tryck  när samtalslistan visas. Välj *DELETE ALL* och bekräfta med . *SURE ?* visas nu, bekräfta med . *DELETE* visas nu i bildskärmen, därefter återgår telefonen till tom bildskärm.

### 3.2.4 Ringa från telefonboken



1. Tryck .



2. Använd för att hitta önskad kontakt. Har du en omfattande telefonbok kan du söka på namn genom första bokstaven i namnet. Nästa kontakt visas när du trycker . Vid längre tryckning rullar kontaktene över bildskärmen.

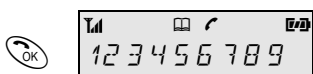

3. Tryck .  
Valda numret sänds.

### 3.2.5 Återuppringning

Handenheten lagrar automatiskt de 10 sista ringda numren.

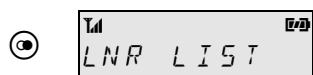

1. Tryck en gång. Sista slagna numret visas i bildskärmen.

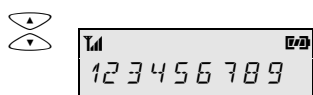

2. Använd för att hitta önskade telefonnumret

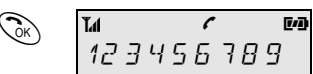





3. Tryck .  
Telefonnumret sänds.

#### Notera:

- När telefonnumret har mer än 10 siffror kan du trycka för att se nästa siffra.
- Du kan också använda återuppringningen för att sända sista slagna numret efter att du har fått ton i handenheten.

### Äverföra telefonnummer till telefonboken

Du kan överföra telefonnummer från återuppringningen till telefonboken.

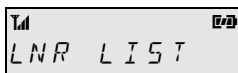

1. Tryck  en gång. Sista slagna telefonnumret visas i bildskärmen.
2. Använd  för att hitta önskad nummer.
3. Tryck  för att lagra i telefonboken. Du blir frågad efter ett namn för kontakten.
4. Efter bekräftelsen med , sparas numret och namnet i telefonboken.

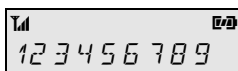
### Radera en kontakt i återuppringningen

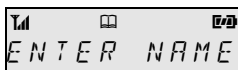
För att radera en kontakt i återuppringningen, tryck  längre än 2 sekunder. *SURE ?* visas, bekräfta med . *DELETED* visas nu i bildskärmen, kort stund senare visas nästa kontakt.

## 3.3 Mottagarens volym

Volymen i handenheten och högtalaren kan justeras i tre nivåer.

### Justering av volymen i handenheten

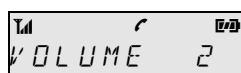

 

Använd  för att justera volymen i handenheten under pågående samtal. Nya volymen kommer att sparas när samtalet avslutas.

## 3.4 Hands-Free

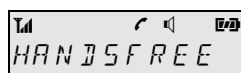
I hands-free läge har du dina händer fria och därmed använda dom till något annat.

Tryck  för att växla mellan hands-free och normal läge. När du växla från normal till hands-free så syns *HANDSFREE* under en kort stund i bildskärmen.

Avsulta samtalet genom att trycka  eller placera handenheten på basenheten.

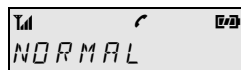
### Tips:

- Hands-free läge är även tillgängligt för interna samtal.
- Du kan bara använda hands-free läge om du har minst en segment batteri kvar.

## 3.5 Anteckningar

Under ett samtal kan du knappa in nya telefonnummer och namn i telefonboken.

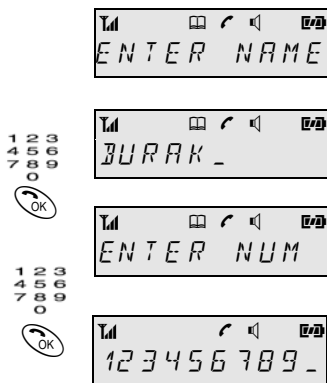

1. Du pratar i telefon. Tryck längre än 2 sekunder. Handenheten är i hands-free läge nu. *ENTER NAME* syns nu i bildskärmen.
2. Knappa in namn och bekräfta med .
3. Knappa in telefonnumret och bekräfta med .
4. Du kan också komma till anteckningar genom menyn. Tryck och *NOTEBOOK* visas i bildskärmen. Om du bekräftar med , så kommer du till anteckningar. För att återkomma till normal läge trycks igen.

**hint:** För att avsluta anteckningar, tryck igen. Handenheten är fortfarande i hands-free läge. Tryck för att återgå till normal läge.

## 3.6 Visa samtalslängd

Telefonen visar antingen samtalslängden eller samtalspris. Samtalslängden visas alltid vid inkommande samtal eller när depiteringspulser inte är i bruk.

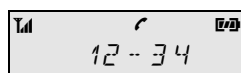

Samtalslängden visas:

- 20 sekunder efter sista slagna nummer eller
- 20 sekunder efter att tonen hörs men inga nummer har knappats in.

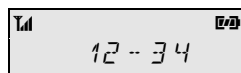

Samtalslängden vid externa samtal visas i bildskärmen under 5 sekunder efter att samtalet avslutats.

## 4 DIN PERSONLIGA TELEFONBOK

### 4.1 Skapa ny kontakt

Telefonboken kan innehålla upptill 100 kontakter. Kontakt-erna sorteras automatiskt i alfabetisk ordning. Telefon-numret kan innehålla 24 tecken men namnet kan inte innehålla mer än 10 tecken.



1. Tryck . Använd för att hitta *PHONEBOOK* och bekräfta med .



2. *NEW* visas i bildskärmen. Tryck igen. Numret på höger sida i bildskärmen visar den första lediga minnesplatsen i telefonboken.

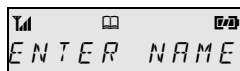

3. *ENTER NAME* visas i bildskärmen.

Mata in namnet med hjälp av numrena. Varje nummer representerar flera bokstäver. Önskad bokstav eller tecken väljs genom att trycka på numret en eller flera gånger inom en sekund.

	1
	A, B, C, 2
	D, E, F, 3
	G, H, I, 4
	J, K, L, 5
	M, N, O, 6
	P, Q, R, S, 7
	T, U, V, 8
	W, X, Y, Z, 9
	0
	Blank, *
	!, [, ], /, +, -, comma, Σ, b, d, ? , underline

Efter varje inmatning flyttar markören sig automatiskt en position till höger efter 1 sekund eller om du trycker en annan knapp inom 1 sekund. Använd för att flytta markören vänster eller höger.

Tryck för att radera inmatningar. Tryck längre än 2 sekunder för att avsluta programmering utan lagring.

4. Bekräfta namnet med .



- Knappa in telefonnumret.



- Bekräfta telefonnumret med . Handenheten återgår tillbaka till *NEW* och du kan lägga in en ny kontakt.



Om kontakt redan finns i telefonboken så visas *DOUBLE NUM*. Du kan då redigera antingen namnet eller telefonnumret.



Finns det redan 100 kontakter i telefonboken visas *MEM FULL* i bildskärmen. Radera eventuell gammal kontakt du inte längre vil ha.

## 4.2 Redigera befintlig kontakt

**Tips:** Du kan även redigera telefonboken senare.



- Tryck . Använd för att hitta *PHONEBOOK* och bekräfta med .

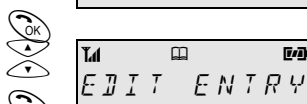

- Använd för att välja *EDIT ENTRY* och bekräfta med . Första kontakten visas.



- Använd för att välja kontakt att redigera och bekräfta med .



- Som med en ny kontakt använder du numrena till att redigera namn eller nummer. Använd för att flytta markören vänster eller höger. Du kan lägga till ett tecken vart markören blinkar. Om namnet innehåller 10 tecken, radera första tecknet med så att du kan välja position med . Tryck längre än 2 sekunder för att stänga menyn utan att spara.

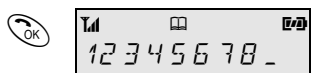

- Bekräfta ändringen med . Du kan även ändra numret som det beskrevs tidigare.



- Tryck för att lagra ändringen i kontakten. Efter bekräftelsen med , *EDIT ENTRY* visas nu i bildskärmen så att du kan redigera en ny kontakt.

### 4.3 Ta bort kontakt

Du kan radera en kontakt eller hela telefonboken på en gång.



1. Tryck **P**. Använd för att hitta *PHONEBOOK* och bekräfta med .

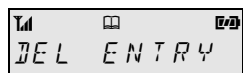

2. Med , välj *DEL ENTRY* för att radera en kontakt eller *DELETE ALL* för alla kontakter och bekräfta med . Första kontakten visas.

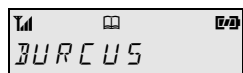

3. Vid radering av endast en kontakt, använd för att hitta kontakten att radera och bekräfta med .

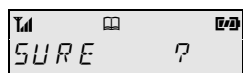

4. *SURE?* visas i bildskärmen. Bekräfta med . Valda kontakten blir raderad. Vill du radera alla kontakter så måste du mata in handenhetsens PIN om du har en sådan.



5. Kontakten är raderad.

## 5 SKRÄDDARSY DIN TELEFON

### 5.1 Ändra handenhetens PIN

Viktiga funktioner och inställningar i handenheten kan skyddas med en PIN-kod (Personal Identification Number).

Du kan definera en individuell PIN-kod för varje handenhet.

**Tips:**

- Vid leverans är handenhetens PIN-kod 0000.
- Du blir bara ombud att knappa in PIN-koden om den har ändrats från 0000.
- Gör dessa ändringar i PIN-koden för att slippa bli "utestängd" från handenheten.
- Om inga knappar trycks inom loppet av 30 sekunder så går handenheten tillbaka till "standby".

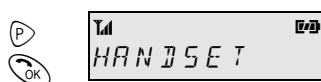

1. Tryck och bekräfta med . Om handenhetens PIN-kod har ändrats tidigare, mata in PIN nu. *RINGER* visas i bildskärmen.



2. Tryck och välj sedan *HANDSETPIN*, bekräfta med .

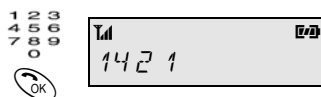

3. Knappa in nya PIN-koden och bekräfta med .

**Tips:** Passa på att komma ihåg handenhetens nya PIN-kod väl.

### 5.2 Handenhetens språk

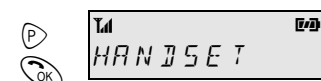

Menyn kan visas på svenska, finska, norska, danska, engelska och isländska.





1. Tryck och bekräfta med .

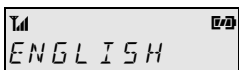





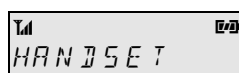

2. Använd och välj sedan *LANGUAGE* och bekräfta med .

- 
- 
3. Använd  för att välja språk och bekräfta med .

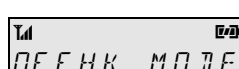
## 5.3 Automatisk svar

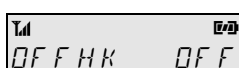
När handenheten är placerad på basenheten blir ett samtal besvarat när handenheten tas upp från basenheten. När handenheten **inte** är placerad på basenheten så skall  alltid tryckas för att besvara ett samtal. Denna standardinställning kan ändras så att du måste trycka  för att besvara ett samtal.







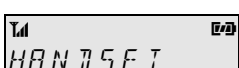

- 
- 
1. Tryck  och bekräfta med .
- 
2. Använd  och välj *OFFHOOK MODE*, bekräfta med .
- 
3. För att aktivera eller deaktivera automatisk svar, använd  för att välja önskad funktion *OFFHOOK ON* eller *OFFHOOK OFF* och bekräfta med .

## 5.4 Ändra volym och melodi

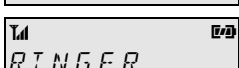
Handenheten och basenheten kan ha olika ringvolym och ringmelodier. Du kan välja mellan 10 olika definierade ringvolym och ringmelodi för handenheten (inklusive ringsignal av).

Om ringsignalen är avstängd så blinkar *CALLING* i bildskärmen.

### Ändra ringvolymen

- 
- 
1. Trycks  och bekräfta med .
- 
2. Använd  för att välja *RINGER* och bekräfta med .
- 
3. Använd  för att välja *RINGER VOL* och bekräfta med .

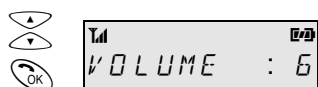

4. Använd för att välja önskad volym (valda volymen spelas upp under en kort stund) och bekräfta med .

### Ändra ringmelodin

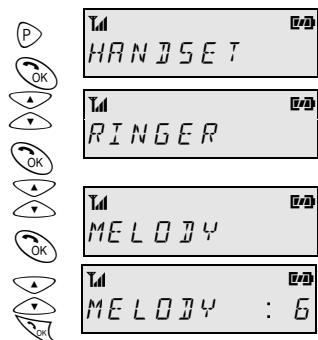

1. Tryck och bekräfta med .
2. Använd för att välja *RINGER* och bekräfta med .
3. Använd för att välja *MELODY* och bekräfta med .
4. Använd för att välja önskad melodi (valda melodin spelas upp under en kort stund) och bekräfta med .

## 5.5 Låsa knapparna

Du kan låsa knapparna för att undvika oönskade inknappningar (ex. när du har handenheten i fickan). När det kommer ett samtal så låses knapparna upp automatiskt. När samtalet är avslutat låser sig knapparna igen automatiskt.

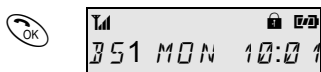

Du kan låsa knapparna genom att trycka under ca. 2 sekunder.

Genom att trycka igen under ca. 2 sekunder så låser knapparna upp sig igen.

**Tips:** Trycker du längre än 3 sekunder så stängs handenheten av.

## 5.6 Tangenttoner

Tangenttonet du kan höra när du trycka ned en knapp bekräftar en inmatning. Tangentton kan stängs av.

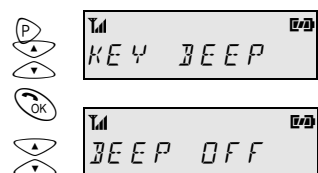





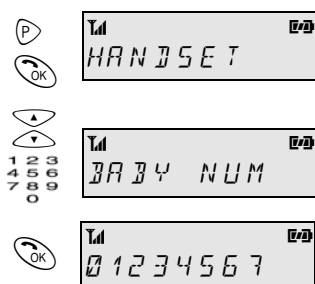

1. Tryck . Använd för att välja *KEY BEEP* och bekräfta med .
2. Använd för att välja *BEEP ON* eller *BEEP OFF*. Bekräfta önskad valet genom att trycka .

## 5.7 Direktnummer (Baby call)

Handenheten kan programmeras med ett telefonnummer (tex. nödnummer) som sänds automatiskt genom att trycka valfri knapp (utan ). Det är möjligt att besvara inkommande anrop själv om funktionen är aktiverad. Denna funktion kan inte aktiveras om telefonnumret inte är lagrat på förhand. När ett telefonnummer är lagrat kan funktionen senare slås på eller av utan att behöva slå in telefonnumret på nytt (förutsatt att samma telefonnummer används).

### Lagra direktnummer (Baby call)







1. Trycks  och bekräfta med  .
2. Använd  för att välja *BABY NUM* och bekräfta med  . Texten *ENTER NUM* visas.
3. Använd knapparna för att slå in telefonnumret och bekräfta med  .

Direktnummerfunktionen (Baby call) blir aktiverat automatiskt efter att telefonnumret har lagrats.

I standby visas *BABY CALL* i bildskärmen.

### Aktivera/deaktivera direktnummer (Baby call)



1. Tryck  och bekräfta med  .
  2. Använd  för att välja *BABY MODE* och bekräfta med  .
  3. Använd  för att växla mellan *BABY ON* och *BABY OFF*. Bekräfta valet med  .
- Aktiverat direktnummerfunktion visas i bildskärmen som *BABY CALL*.



#### Tips:

- Direktnummer (Baby call) avslutas genom att trycka  eller genom att ställa handenheten på basenheten.
- Direktnummer fungerar även om tangentlås är på.

## 5.8 Lagring av handenhetens namn

Om du trycker , visas på vänster sida i bildskärmen handenhetens nummer. Du kan även ge handenheten ett namn med max 8 tecken.



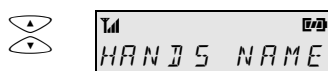

1. Tryck  och bekräfta med .



2. Använd  för att välja menyn *HANDS NAME*.



3. Knappa in namnet och bekräfta med .

Om du trycker  under standby, visas både numret och namnet för handenheten i bildskärmen.



Vid internsamtal visas namnet och numret på den andra handenheten som ringer till dig.

## 5.9 Registrera/Avregistrera en handenhet

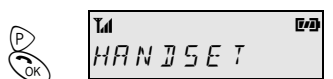

Alla nya handenheter som tas i bruk skall registreras till en basenhet. Bildskärmen på en oregistrerad handenhet blinkar. Du kan registrera upp till 4 handenheter per basenhet.

### Registrera en handenhet

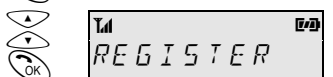

1. Tryck  och bekräfta med .



2. Använd  för att välj menyn *REGISTER* och bekräfta med .



3. Använd  för att välja basenhet där du vill registrera handenheten.

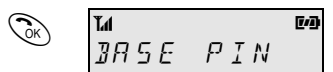

4. Bekräfta med .

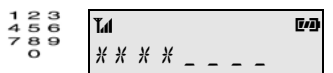

5. Knappa in basenhetens PIN-kod. Har ingen PIN-kod blivit definierad ännu, använd 0000 som basenhetens PIN-kod. GAP standarden tillåter 8-siffriga PIN-kod. Zodiac Compact har bara 4-siffriga kod.



6. Tryck på sökningsknappen på basenheten tills du hör en registreringston (längre än 6 sekunder) och tryck på handenhetsen. Handenhetsen blir nu registrerad till basenheten. Bildskärmen blinkar under registreringen och handenhetsen går tillbaka till "standby" efter 30 sekunder.

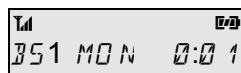

7. Efter lyckade registrering visas *DONE* under en kort stund i bildskärmen och därefter visas alla lediga handenhet nummer i ca. 10 sekunder. Du kan välja önskad handenhetnummer genom att trycka numret innan 10 sekunder. Väljs det ingen handenhetnummer blir handenhetsen automatiskt tilldelad nästa lediga nummer. Handenhetsen återgår tillbaka till "standby" och på bildskärmen visas basenhetens nummer som handenhetsen har registrerats till.

### Avregistrering av handenhet

Handenheter kan avregistreras från en basenhet till exempel om en trasig handenhet skall ersättas med en ny handenhet. Du kan inte avregistrera en handenhet som inte är registrerad till en basenhet.

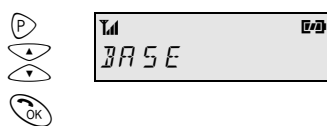

1. Tryck . Använd för att välja menyn *BASE* och bekräfta med . Knappa in basenhetens PIN-kod (om du blir frågad om den) och bekräfta med . *CALL CTRL* visas i bildskärmen.

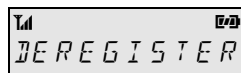

2. Använd för att välja menyn *DEREGISTER* och bekräfta med .

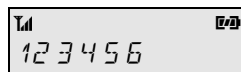

3. Alla registrerade handenheter visas i bildskärmen. Välj den handenhet som skall avregistreras.

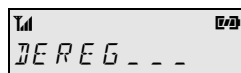

Om handenhetsen fortfarande är registrerad på en annan basenhet blinkar *NO BASE* i bildskärmen.

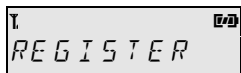

Om handenhetsen väljer sin egen nummer vid avregistrering visas *REGISTER* "standby".

## 5.10 Fabriskinställningar/Tömma minnet

Ringvolym	9
Ringmelodi	5
Handenhetens volym	2
Högtalarens volym	3
Tangentljud	On
Tangentlås	Off
Direktnummer (Baby call)	Blank
Handenhetens PIN-kod	0000
Språk	Engelska

### Återgå till fabriksinställningar

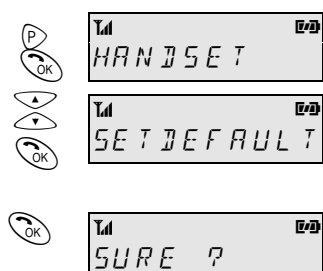
- 
1. Tryck och bekräfta med .
  2. Använd för att välja *SETDEFAULT* och bekräfta med .
  3. *SURE ?* visas. Om du bekräftar med , kommer handenheten att återgå till fabriksinställningar.

**Tips:** Innehållet i telefonboken, samtalslistan och handenhetens namn raderas inte om handenheten återgår till fabriksinställningar.

## 5.11 Aukustiska signaler i handenheten

Tangentljud	En kort högfrekventton hörs varje gang en tangent trycks. Kan stängas av.
Fel inmatning	Två korta högfrekventatoner hörs.
Bekräftelseton	Lång högfrekventton indikerar att programmeringen var lyckad.
Fel vid bekräftelse	Kort lågfrekventton indikerar att programmeringen inte var lyckad.

## 6 SKRÄDDARSY BASENHETEN

### 6.1 Ändra basenhетens PIN

Viktiga funktioner och inställningar i basenhетen kan skyddas via PIN-kod.

**Tips:**

- Basenhетens blir levererad med 0000 som standard PIN-kod.
- Du blir bara förfrågad om att knappa in PIN-koden om den har ändrats från 0000.
- Du bör själv ändra PIN-koden för att inte bli "utestängd" från basenhетen.
- De flesta förfrågningar om inknappning av PIN-kod är förenklad.
- Om inga knappar trycks in under 30 sekunder så återgår handenhетen tillbaka till "standby" utan att lagra ändringar i basenhетen.

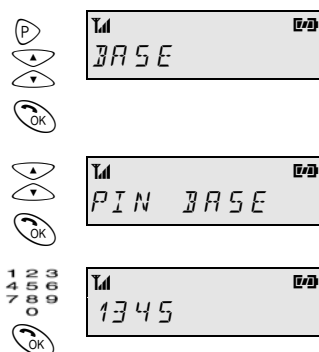











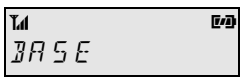



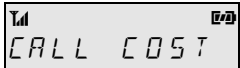





1. Tryck . Använd för att välja *BASE* och bekräfta med . Om PIN-kod har tidigare ändrats, knappa in den nu.
2. Använd för att välja *PIN BASE* och bekräfta med . Fyra blinkande streck visas nu i bildskärmen.
3. Knappa in nya 4-siffriga PIN-koden för basenhетen och bekräfta med .

**Tips:** Memoriserar nya PIN-koden väl.

### 6.2 Nödnummer (valfri)

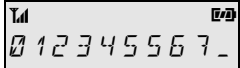
Du kan lagra 4 nödnummer (max. 10 siffror) så att du kan ringa nödnummer även om handenhетen är låst.

**Tips:** Om telefonen används med telefonväxel kan du lägga till ett prefix för nödnummer för att få extern signalton.

-   1. Tryck . Använd  för att välja *BASE* och bekräfta med .
-   2. Använd  för att välja *BASE*. Tryck  två gånger. *CALL COST* visas i bildskärmen.
-   3. Använd  för att välja menyn *SOS NUMBER* och bekräfta med .
-   4. Använd  för att välja minnesplats (e.g., *SOS NUM 1*) och bekräfta med .
-   5. Knappa in nödnumret och bekräfta med . Siffror till vänster om markören kan raderas med kort tryckning av . Ny siffra kan knappas in på positionen vart siffran blinkar. Om numret redan innehåller 10 siffror kan du radera första siffran med .







## 6.3 Samtalsspärr



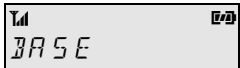



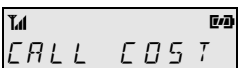

Nummer kan enkelt spärras individuellt. Du kan spärra upp till 3 bestämda nummer eller början av telefonnummer. Spärren kan kopplas på och av utan att behöva knappa in numret varje gång.

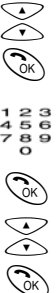
Eventuella nödnummer kan dock fortfarande används.





















### 6.3.1 Bestämma spärrade nummer

#### Aktivera/avaktivera samtalsspärr

-   1. Tryck . Använd  för att välja *BASE* och bekräfta med .
-   2. Använd  för att välja *BASE* och tryck  två gånger. *CALL COST* visas i bildskärmen.

















- 
3. Använd  för att välja *CALL BLOCK* och bekräfta med . Du blir nu ombud att ange numret som skall aktiverat med samtalsspärren.
4. Knappa in handenhetensnumret och bekräfta med . *BARR MODE* visas i bildskärmen.
5. Tryck . Använd  för att välja *BARR ON* och bekräfta med .
6. Använd  för att växla mellan *BARR ON* och *BARR OFF*.

### Specificera spärrade nummer

- 
1. Tryck . Använd  för att välja *BASE* och bekräfta med .
- 
2. Använd  för att välja *BASE* och tryck  två gånger. *CALL COST* visas i bildskärmen.
- 2x 
- 
3. Använd  för att välja *CALL BLOCK* och bekräfta med . Du blir nu ombud att knappa in numret till handenheten som skall aktiveras med samtalsspärr.
- 
4. Knappa in handenehtensnummer. *BARR MODE* visas i bildskärmen.
- 
5. Använd  för att välja *BARR NUM* och bekräfta med .
- 
6. Använd  för att välja minnesplats för spärrnumret: *BARR NUM 1*, *BARR NUM 2* eller *BARR NUM 3*. Bekräfta med .
- 
7. Knappa in numret du önskar att spärra och bekräfta med .

## 6.3.2 Generella samtalsbegränsningar

Denna function fungerar självständigt från samtalsspärr.

- 

1. Tryck **P**. Använd  för att välja *BASE* och bekräfta med .
- 

- 2x  2. Använd  för att välja *BASE* och tryck  två gånger. *CALL COST* visas i bildskärmen.
- 
3. Använd  för att välja *CALL LIMIT* och bekräfta med .
- 
4. Knappa in numret till handenheten som skall ha samtalsbegränsningar.
- 
5. Använd  för att välja mellan *GLOBAL* (utan restriktioner), *NATIONAL* (bara Sverige samtal) eller *INT ONLY* (bara interna samtal). Bekräfta med .

## 6.4 Ändra volymen och melodin

Som med handenheten kan ringvolymen och ringmelodin sättas individuellt för basenheten. Basenheten har 10 olika ringmelodier och 10 olika ringnivåer (inkl. ringning av).

### Val av ringvolym

- 

1. Tryck **P**. Använd  för att välja *BASE* och bekräfta med .
- 

2. Använd  för att välja *RINGER* och bekräfta med .
- 







3. Använd  för att välja *RINGER VOL* och bekräfta med .
- 

4. Använd  för att välja önskad volym och bekräfta med .

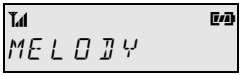
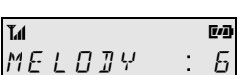
### Val av ringmelodi









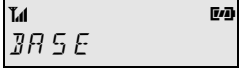
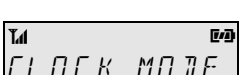
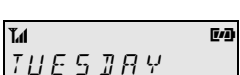

- 

1. Tryck **P**. Använd  för att välja *BASE* och bekräfta med .

- 
- 
- 
2. Använd  för att välja *RINGER* och bekräfta med .
  3. Använd  för att välja *MELODY* och bekräfta med .
  4. Använd  för att välja önskadmelodi och bekräfta med .

## 6.5 Ändra dag och tid

Dag och klockslag lagras i samtalslistan tillsammans med telefonnumret och visas i bildskärmen.

- 
- 
- 
- 
1. Tryck . Använd  för att välja *BASE* och bekräfta med .
  2. Använd  för att välja *CLOCK MODE* och bekräfta med .
  3. Använd  för att välja dag och bekräfta med .
  4. Knappa in korrekt timme och minut, bekräfta med .

## 6.6 Samtalspris (valfri)

Denna function (cost counter) kräver enhetspris och är inte aktuell för bruk i Sverige.

## 6.7 Indikera samtalslängd och kostnad (valfri)

Handenheten visar samtalstid i bildskärmen. Som tillägg kan du visa den totala samtalstiden och samtalslängden för senaste samtalet.

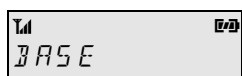

### Indikation av total samtalstid/senaste samtalet

1. Tryck . Använd för att välja *BASE* och bekräfta med .

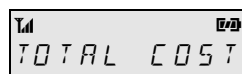

2. Använd för att välja *BASE* och tryck tre gånger. *TOTAL COST* visas i bildskärmen.

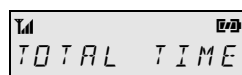

3. Använd för att välja *TOTAL TIME* eller *LAST TIME* och bekräfta med . Totala samtalstiden eller samtalslängden för sista samtalet visas. Max. samtalstid är begränsat till 99 timmar och 59 minuter.

### Radering av samtalstid

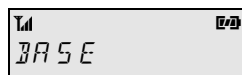

1. Tryck . Använd för att välja *BASE* och bekräfta med .

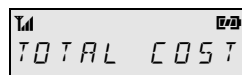

2. Använd för att välja *BASE* och tryck tre gånger. *TOTAL COST* visas i bildskärmen.

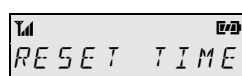







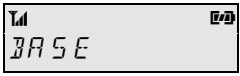

3. Använd för att välja *RESET TIME* och bekräfta med . *SURE ?* visas i bildskärmen och bekräfta med . Samtalstiden är raderad.

## 6.8 Fabriksinställningar/Tömma minnet

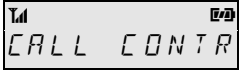
Ringvolym	9
Ringmelodi	5
Basenhetens PIN-kod	0000
Enhetsknapp	****
Signalknapp (R-knapp)	100 msec
Telefonväxel	Blank
Samtalsspärr	Blank
Nödnummer	Blank

### Återställa fabriksinställningar

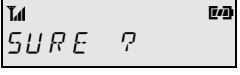
- Tryck . Använd  för att välja *BASE* och bekräfta med . 
- Använd  för att välja *BASE* och bekräfta med . Menyn *CALL CONTR* visas. 
- Använd  för att välja *SETDEFAULT* och bekräfta med . *SURE ?* visas i bildskärmen. 
- Om du bekräftar detta med , återgår basenheten till fabriksinställningar. 

## 7 ANVÄNDA FLERA HANDENHETER/ BASENHETER

Uptill sex handenheter kan registreras till en basenhet.













Dessutom förutom externsamtal kan man samtidigt föra internsamtal mellan två andra handenheter. Om en handenhet blir uppringd och det pågår redan ett samtal kan du höra upptagetsignal och se numret till handenheten i bildskärmen.

Zodiac Compact tillåter också en 3-parts konferenssamtal med 2 handenheter och externsamtal.

En handenhet kan registreras för upp till 4 basenheter. Uttänkt placering för basenheten kan utvidga området till handenheten.

### 7.1 Välja basenhet

Handenheten vill alltid välja basenheten med den bästa förbindelsen. Däremot kan du också välja att använda en speciell basenhet.

- |   |  |   |
|---|--|---|
|  |  <span style="float: right;"></span> <p>HANDESET</p>   | 1. Tryck  och bekräfta med  .  |
|  |  <span style="float: right;"></span> <p>RINGER</p>     | 2. Tryck  igen, då ser du menyn <i>RINGER</i> visas i bildskärmen.   |
|  |  <span style="float: right;"></span> <p>SELECT 3/5</p> | 3. Använd  för att välja menyn <i>SELECT 3/5</i> och bekräfta med  .                          |
|  |  <span style="float: right;"></span> <p>BASE 1</p>     | 4. Använd  för att välja mellan <i>BEST BASE</i> eller en bestämd basenhet. Bekräfta med  . |

### 7.2 Internsamtal

Du kan ringa gratis till andra handenheter som är registrerade till samma basenhet.

För att ringa till en annan handenhet, tryck  under 2 sekunder. "INT" visas i nedre linjen i bildskärmen medans översta linjen visar registrerade handenhet.

Internsamtal har en speciell rington för att skilja mellan intern och externsamtal.



Vill du ringa samtliga handenheter, tryck 9.

Avsluta samtalet genom att trycka  knappen eller lacera handenheten på basenheten.

Internsamtal kan besvaras genom att lyfta handenheten ut ur basenheten eller genom att trycka valfri knapp.

Du kan också göra internanrop med hjälp av menyn.



1. Tryck  och använd  för att välja *INT CALL* och bekräfta med .

Alla registrerade handenheter visas i bildskärmen.

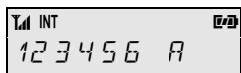
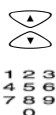



2. Välja handenheten du önskar att ringa till genom att trycka handenhets nummer eller välj alla handenheter genom att trycka 9. Valda handenheter visas på vänster sida på bildskärmen (diit nummer visas på höger sida).

Har du get handenheten ett namn så visas namnet till den du ringer (förutsatt att mottagarens telefon är Zodiac Compact).

## 7.3 Koppla samtal/Konferanssamtal

Vid ett inkommande samtal när man talar med intern-telefoni blir båda parterna varslade om det genom en ton. Det finns flera sätt att acceptera samtalet.

- Tryck  under en längre tid.  
(Andra handenheten blir satt på vänt).
- Tryck  under en kortare tid.  
(Andra handenheten blir bortkopplad).
- Tryck  under en längre tid.  
(en 3-parts konferanssamtal blir etablerat med den som ringer utifrån).

Medans du för att externsamtal kan du ringa en annan handenhet och föra internsamtal medans externsamtal sätts på vänt.

Ring önskade handenheten genom att trycka  (lång tryckning) och därefter knappa in handenhetsnummer.

Tryck  $\odot$  igen för att komma tillbaka till externsamtal. Du kan trycka  $\odot$  för att växla mellan extern och internsamtal.

### Samtalsöverföring

Pågående externsamtal kan överföras till en annan handenhetsenhet.

1. Ring handenhetsen som samtalet skall överföras till genom att trycka  $\odot$  längre tid och knappa in handenhetsnumret.
2. När vederbörande svarar, tryck  $\odot$  för att koppla samtalet.

Du kan också överföra externsamtal med hjälp av menyn.

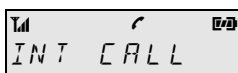
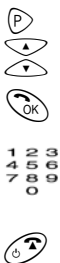

1. Tryck  $\triangleright$ . Använd  $\odot$  för att välja *INT CALL* och bekräfta med  $\text{OK}$ .

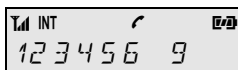

2. Knappa in numret till handenhetsen som samtalet skall överföras till.
3. När vederbörande svarar, tryck  $\odot$  för att överföra samtalet.

**Tips:** Du kan trycka  $\odot$  med en gång utan att vänta på svar för att överföra samtalet. Skulle den andra handenhetsen inte svara inom 30 sekunder, blir samtalet automatiskt returnerad till dig.



### 3-parts konferanssamtal

Konferanssamtal kan etableras mellan två handenhetsenhet och en externsamtals partner.

Etablera först en förbindelse med den externa samtalspartners och ring därefter andra handenhetsenheten genom att trycka  $\odot$  längre tid och knappa därefter in handenhetsnumret.

Du kan även etablera en intern förbindelse först. Ring därefter upp externa samtalspartnern genom att trycka  $\odot$  under en längre tid och knappa in önskad telefonnummer eller välj nummer från telefonboken, samtalslistan eller återuppringningslistan och därefter tryck  $\odot$  (lång tryckning).

När anropet besvaras förbinds alla tre samtalspartners genom att trycka  $\#$  (lång tryckning).

För att avsluta konferenssamtalet, tryck  igen (lång tryckning). Externsamtalet behålls medans internsamtalet sätts på vänt. När du avslutar konferenssamtalet genom att trycka  går handenhetsen tillbaka till "standby" medans andra handenhetsen behåller externförbindelsen. Externförbindelsen kopplas ner genom att trycka  (lång tryckning).

## 7.4 Sökning

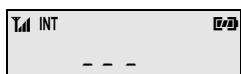

Du kan söka efter handenheter, eventuellt för att lokalisera en handenhet du slarvat bort.



Tryck sökningsknappen på basenheten och alla handenhetserna börjar ringa under 30 sekunder.

### Avbryta sökningen



För att avsluta ringningen, tryck sökningsknappen igen eller tryck  och därefter  på handenhetsen.

**Tips:** Sökfunktionen kan inte utnyttjas när det pågår samtal.

## 7.5 GAP Funktion

GAP (Generic Access Profile) är en standardiserad gränssnitt mellan basenhet och handenhet. Oavsett tillverkare kan alla GAP-handenheter registreras till en basenhet.

Skulle du änska att registrera en handenhet från en annan tillverkare till din basenhet eller din handenhet från en annan tillverkare till en basenhet skall följande procedur följas.

1. Starta registreringsproceduren till basenheten (se basenhetens användarmanual).
2. Starta registreringsproceduren till handenhetsen (se handenhetsens användarmanual).
3. Knappa in PIN-koden för basenheten.
4. Avsluta registreringsproceduren till handenhetsen.

**Tips:** Det kan förekomma att vissa funktioner och bildskärmstexter inte är tillgängliga när produkter från andra tillverkare används.

## 8 TELEFONVÄXEL (PABX)

Om telefonen är kopplad till en internlinje i telefonväxeln (PABX) slår du en linjekod (prefix) för att få tillgång till utlinjen. Linjekoden är vanligtvis 0. Vissa telefonväxlar kräver också en pause mellan linjekoden och telefonnumret. Pause på 2 sekunder blir lagrat automatiskt vid programmeringen av linjekoden.

### 8.1 Prefix för linjekod

- 

1. Tryck . Använd  för att välja *BASE* och bekräfta med .
- 

2. Använd  för att välja i menyn tills *CALL CONTR* visas och bekräfta med .
- 











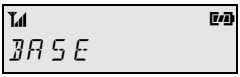







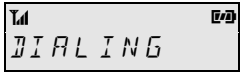

3. Använd  för att välja *DIALING* och bekräfta med . Menyn *FLASH TIME* visas i bildskärmen.
- 



4. Använd  för att välja *PABX NUMB* och bekräfta med .
- 

5. Knappa in linjekoden och bekräfta med .

### 8.2 Signalknappen (R-knappen)



Signalknappen (R-knapp) används vid speciella tjänster som ex. "samtal väntar" eller vid samtalsöverföring i telefonväxel. R-knappen har kort tid som du kan välja, 85ms, 100ms och 250ms. Telefonen levereras med 100ms som standard men kan ändras eftersom telefonväxeln kräver en annan tid.

- 

 1. Tryck . Använd  för att välja *BASE* och bekräfta med .
- 

 2. Använd  för att välja *BASE* och bekräfta med . Eventuellt knappa in PIN-kod för basenheten. Bildskärmen visar *CALL CONTR*.
- 

 3. Använd  för att välja *DIALING* och bekräfta med .
- 

 4. Använd  för att välja *FLASH TIME* och bekräfta med .
- 

 5. Använd  för att välja önskad tid och bekräfta med .

**Tips:** Linjetiden uppstår genom att trycka  knappen. När signalknappen trycks ner längre än 2 sekunder uppnås en linjetid på 250ms (för enkla nättjänster). Kort tryckning på signalknappen  visas i bildskärmen som ett *R* och lång tryckning som ett *H*.

Under internsamtal kan signalknappen användas till att ta emot en externt inkommande anrop och avsluta internsamtalet.

## 9 VANLIGA FEL

Symptom	Möjlig lösning
<b>Basenhet</b>	
Basenheten ringer inte	Välj ringvolym, se sida 30
Bildskärm/funktioner fungerar inte	Se till att strömförsörjelsen är inkopplad
Signalknapp fungerar inte vid telefonväxel	Välj ny linjebrukstid, se sida 38
Fel vid nummersändning under repetition och telefonväxel	Se val av linje, sida 38
Inga tangentljud vid tryckning	Koppla på tangentljud
PIN-koden glömd	<ol style="list-style-type: none"> <li>1. Koppla ur strömmen.</li> <li>2. Tryck "sökknappen" på basenheten och håll den nedtryckt medans strömmen kopplas in igen.</li> <li>3. Släpp "sökknappen" efter att signaltonen hörs.</li> </ol> <p>Basenheten är nu åter i fabriksinställningar. Glöm inte att registrera handenheten igen!</p>
<b>Handenhet</b>	
Bildskärmen är blank	Installera batterier (observera polaritet)
Bildskärmen visar "Batteri low".	Ladda batterierna ordentligt
Handenheten ringer inte	Välj ringvolym, se sida 21
Handenhetens PIN-kod glömd	<p>Tryck ner ,  och  knapparna samtidigt medans handenheten slås på.</p> <p>Handenheten är nu åter i fabriksinställningar. Glöm inte att registrera handenheten till basenheten igen !</p>

## 10 PROGRAMMERING (MENYÖVERSIKT)

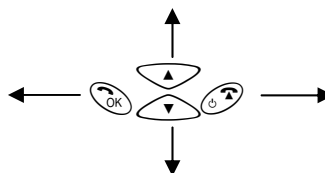

En programmering startas genom att trycka knappen .

Du kan flytta dig runt i menyerna med hjälp av upp och ner samt "lur" och "lur på" knapparna.

"lur" knappen används också till att bekräfta eller lagra.

Om inga knappar tryck inom loppet av 30 sekunder så återgår handenheten till "standby" läge.

PIN-kod för handenheten och basenheten om det inte har ändrats från fabriksinställningen med numret 0000.

Idle state

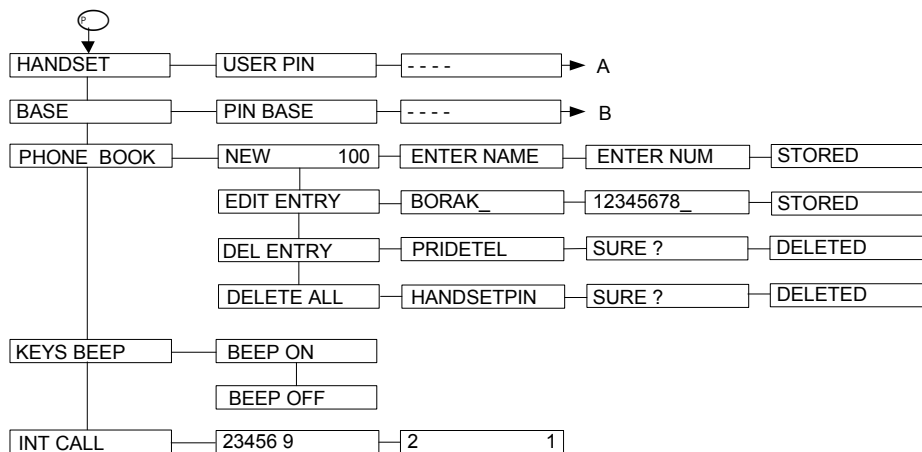

Redial State

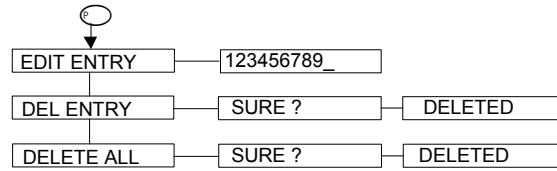

Talk state

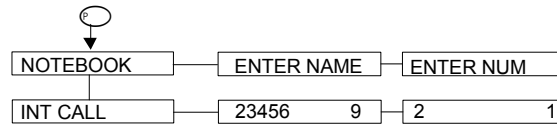

Caller list state

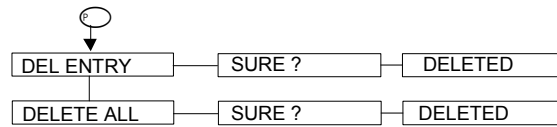

Phonebook list state

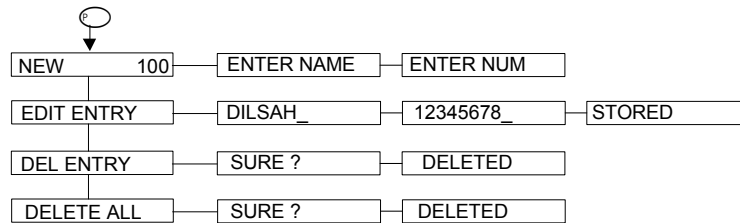

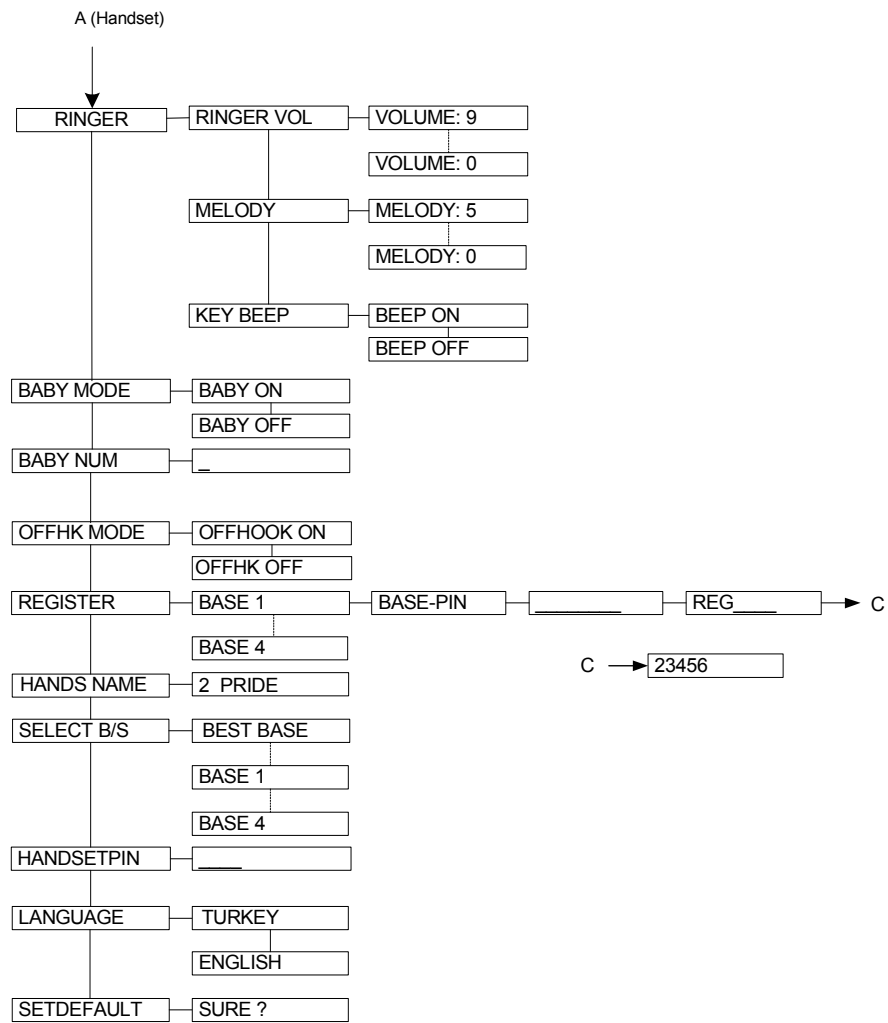

## 11 SNABB GUIDE

Zodiac Compact är en menybaserad telefon. Huvudfunktionerna visas i översikten nedan. Vissa knappar har olika funktioner beroende på vilken funktion är aktiv. Vissa knappar har olika funktioner beroende hur länge knappen trycks ner. En knapp som trycks ner längre en 2 sekunder kallas nedan som "lång tryckning".

### Samtal

Besvara samtal

Lyft upp handenheten eller tryck  / valfri knapp



Svar på externsamtal under  
internsamtal

 (lång tryckning) – internsamtal sätts på vänt



Samtal väntar

 (kort tryckning) – internsamtal avslutas



Samtalsöverföring

 (lång tryckning) > handenhetsnummer >  kort tryckning

3-parts konferenssamtal

 (lång tryckning) > handenhetsnummer >  kort tryckning

Hands-free

 (lång tryckning) > telefonnummer 3. part > starta och avsluta konferenssamtal med  kort tryckning





Högtalarsamtal

Under samtal, använd  (förblir lagrad)







**Telefonbok**

Under samtal, använd 





Ny kontakt

 > 3 > 2 x  > namn >  > telefonnummer > 



Redigera kontakt

 > 3 >  > 2 >  > välj namn med  >  > ändra namn >  > ändra nummer > 



Radera kontakt

 > 3 >  > 3 >  > välj namn med  > 2 x 



Ring från telefonbok

 > välj namn med  > 

Ring från samtalslistan

2 x  > välj namn/nummer med  > 

Återuppringning





 > välj nummer med  > 

### Inställningar handenhets

Ryngvolym

 >  > 2 x  > välj volym med  > 





Val av basenhet

 >  > 7 >  > välj basenhet (0 för befördrad, 1 for basenhet 1,...) > 

Val av direktnummer (Baby  
Call)





 >  > 3 >  > knappa telefonnummer > 

Aktivera direktnummer (Baby  
Call)

 >  > 2 >  > 2 för på/1 för av > 

### Inställningar basenhet

Ringvolym

 > 2 >  > 4 > 2 x  > välj volym med  > 

## 12 TEKNISK SPECIFIKATION

### Basenhet and handenhet

Standard	DECT/GAP
Antal kanaler	120 duplex kanaler
Kanal ökning	1.728 MHz
Bit rate	1152 kbit/sec
Duplex drift	TDMA
Talkodning	ADPCM (32 kbit/s)
Modulation	GFSK
Radiofrekvensområde	1.880 GHz till 1.900 GHz
Max. sändningseffekt	250mW
Medel sändningseffekt	Ca. 10 mW per slot
Räckvidd	Upptill 300 m utomhus Upptill 50 m inomhus
Strömförsörjelse	
Basenhet/Laddare	230 V/50 Hz
Handenhet	Batteripaket (3V/550 mAh)
Drifttid för handenhet	Samtalstid: upptill 7 timmar Standbytid: upptill 100 timmar
Temperaturområde, drift	0° C till 40° C
Temperaturområde, lagring	-20° C till 60° C
Mått (längd x bredd x höjd)	
Handenhet	100 x 55 x 26 mm
Vikt	
Handenhet	118 g
Signaleringstyp	Tonsignalering (DTMF)
Signalknapp	Tidsbestämd linjebbruk
Inkoppling, strömförsörjelse	Europlug, 2 meter kabel

Våra produkter är under ständig förändring och vi behåller oss rätten till att ändra specifikationer utan varsel.

## 13 GARANTI

Zodiac ger 12 månaders garanti för fabriksfel från köpdatumet. Garantin täcker inte skador orsakade av användaren. Garantin gäller inte om användaren öppnar apparaten. Fukt, smuts, värme eller kyla täcks inte heller av garantin. Åska och överspänning täcks in heller av garantin.

## 14 INTYG OM ÖVERENSSTÄMMELSE

Härmed intygar Zodiac Tele & Radio AB att denna trådlösa telefon, Zodiac Compact, står i överensstämmelse med de väsentliga egenskapskrav och övriga relevanta bestämmelser som framgår av direktivene:

- EC'S R&TTE Directive 1999/5/EC
- EC Low Voltage Directive 72/23/EEC
- EC EMC Directive 89/336/EEC

Produkten får användas i följande länder:

Sverige, Finland, Norge, Danmark och Island.

The logo for Zodiac, featuring the word "ZODIAC" in a bold, blue, sans-serif font. The letter "Z" is significantly larger and more stylized than the other letters, which are in a standard weight. The letters are all in a uniform blue color.

Zodiac Tele & Radio AB  
Box 759, Planiavägen 11  
SE-131 24 NACKA

[www.zodiac.se](http://www.zodiac.se)  
[support@zodiac.se](mailto:support@zodiac.se)

A smaller version of the Zodiac logo, with the word "ZODIAC" in blue, bold, sans-serif font. The "Z" is larger and more stylized than the other letters.