

ADP-4000

Bruksanvisning

Innehållsförteckning

Innan du börjar använda telefonen

Förpackningens innehåll	3
Knapparna och deras funktioner	4
Display	6
Hur du kopplar sladdarna	7
Sätta i batteriet	8
Ladda handenheten	9
Använda bältesclips	9
Montera väggfästet	10
Använda handsnodd (medföljer ej)	11
Slå AV/PÅ handenheten	11
Välja ringtyp	12
Inställning av datum och tid	13

Använda telefonen

Standbyläge	14
Ringa ett samtal	14
Ta emot ett samtal	15
Parkera ett samtal	15
Andra samtalsvolymen	15
Använda högtalartelefonen	15
Repetera senast uppringda nummer	16
R-knappfunktion	16
Andra till tonval	16
Fuzzy dial	17
Ändra ringvolymen	18
Välja ringsignal	18
Aktivera vibrationssignalen	19
Batteriindikator	19
Räckviddsvarning	19
Knapplås	20
Söka handenhets	20

Samtalslista

Telefonboken	21
Lagra ett telefonnummer med hjälp av menyn Telefonbok	21
Lagra ett telefonnummer i standbyläge	21
Skriva in namn	22
Lägga in en paus	22
Söka och ringa upp ett nummer i telefonboken	22
Redigera eller ta bort en post i telefonboken	23
Utgående samtal	24
Söka och ringa upp ett telefonnummer i listan med utgående samtal	24
Använda alternativ för Utgående samtal	24
Inkommande samtal	25
Söka och ringa upp ett telefonnummer i listan med inkommande samtal	25
Använda alternativet Inkommande samtal	25

Innan du börjar använda telefonen

Använda menyerna

Menyläge	26
Lista med menyfunktioner	27

Ljud

Ställa in tangentton	28
Ställa in sovläge	29
Ställa in alarmtyp	29

Dagbok

Alarm	30
Kalender	31
Kalkylator	32

Inställningar för handenheten

Ställa in standby display	33
Välja språk	34
Registrera en ny handenhet	34
Välja basenhet	35
Call by Call	35
Lägga in prefix	37
Nollställa handenheten	37

Inställningar för basenheten

Andra basenhetens PIN-kod	38
Avregistrera en handenhet	39
Spärra samtal	40
Andra R-knapp tid	40
Nollställa basenheten	41

Menyn favorit

SMS	42
Walkie-Tolkie	42
Säkerhet	43

Övrigt

Felsökning	45
Tekniska specifikationer	45

Förpackningens innehåll

Öppna förpackningen och kontrollera att alla delar nedan finns med.
Kontakta din återförsäljare, om någon del saknas eller är skadad.



* Kontakternas utseende varierar och är anpassade efter standarderna i olika länder.

Handenheten

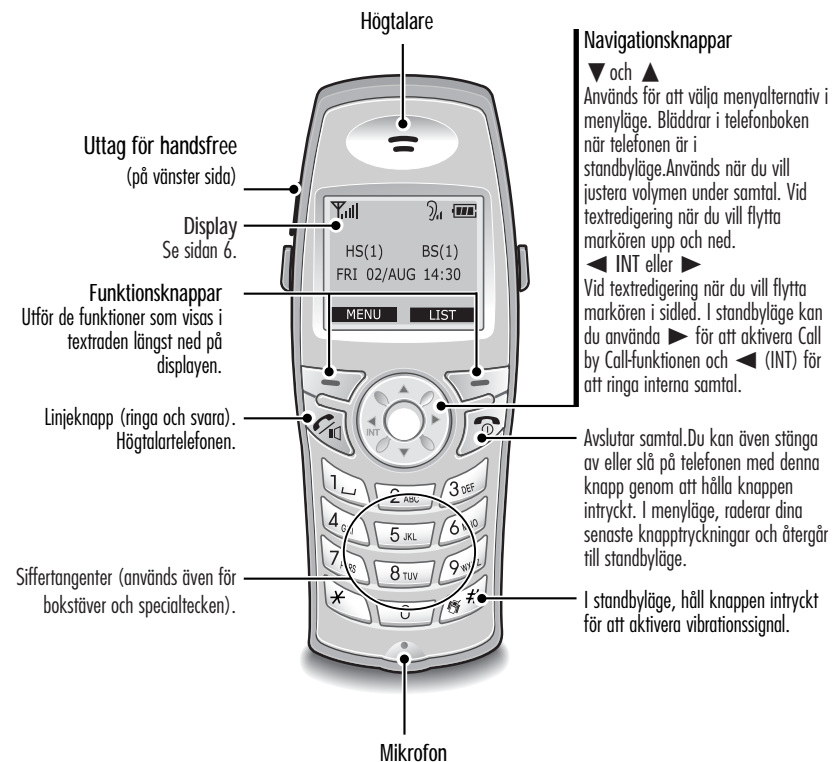

Handenhetens baksida

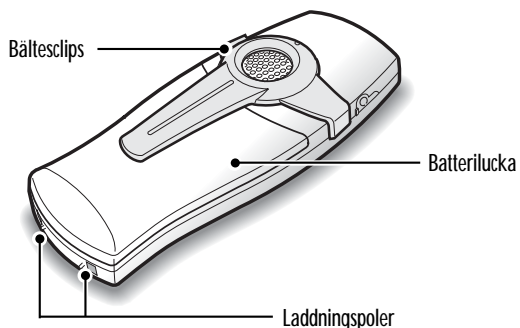

Basenheten

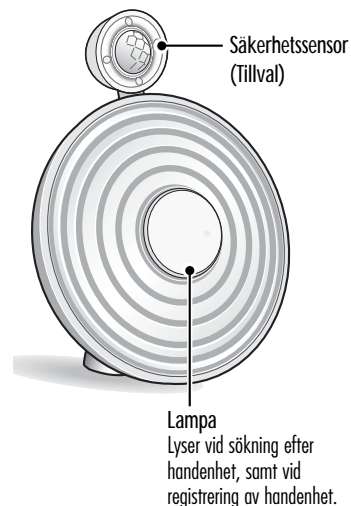

Laddaren

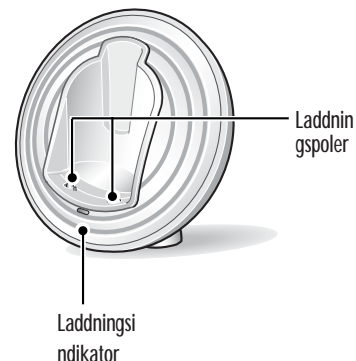

Basenhetens baksida

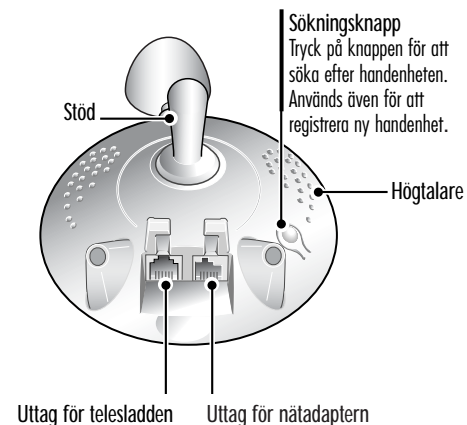

Laddarens baksida

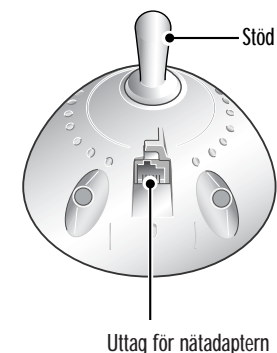

SWEDISH

SWEDISH

Display

Displayen är indelad i tre områden:

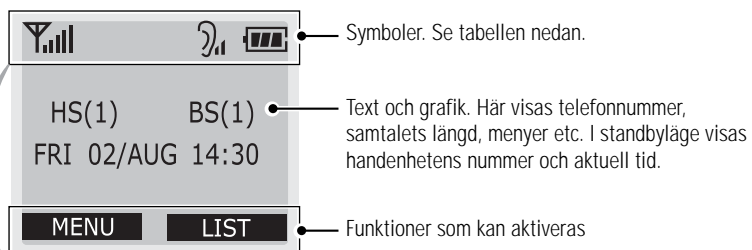

Signalstyrka
Visar hur stark signalen är. Fler staplar innebär bättre mottagning. Denna funktion är alltid aktiv när telefonen är på.

Linje
Visas under samtal.

Alarm
Visas när du aktiverat alarmfunktionen.

Nummervisning
Visar att du fått ett samtal när du inte var hemma.

Vibrationssignal
Visas när du aktiverat funktionen vibrationssignal.

Samtalsvolym
Visar aktuell samtalsvolym. Fler staplar innebär högre volym.

Batterinivå
Visas när telefonen är på. Fler staplar innebär mer batteritid kvar.

Hur du kopplar sladdarna

Basenheten:

1. Anslut telesladden till uttaget på baksidan av basenheten och telejacket i väggen.

2. Anslut nätsladden till uttaget vid sidan av teleuttaget på basenheten och till ett vägguttag.

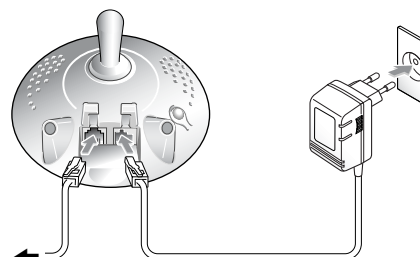

Till telejack i väggen.

3. Dra sladdarna i spåren, enligt bilden.

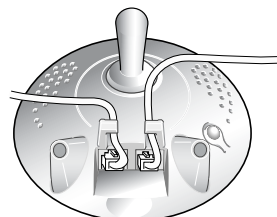

Laddaren:

1. Anslut nätadaptern till batteriladdaren och vägguttaget.

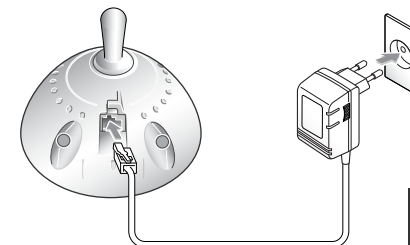

2. Dra sladden i spåren enligt bilden.

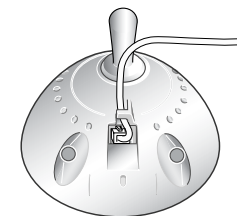

Sätta i batteriet

Det laddningsbara Ni-MH-batteriet medföljer och måste installeras innan du kan använda telefonen.

1. Öppna batteriluckan i pilens riktning.

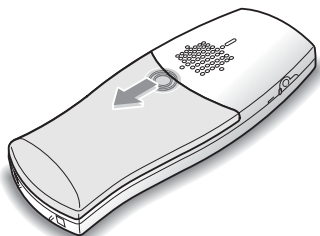

2. Ta bort det gamla batteriet, om det finns något, och sätt i batteriet med polerna nedåt.

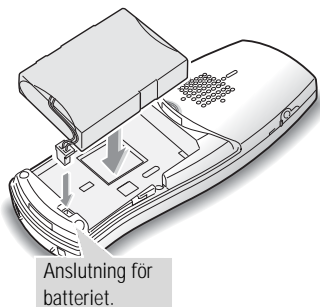

3. Stäng batteriluckan.

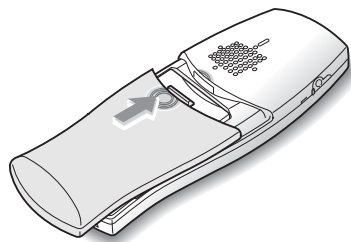

Anmärkning: Om batteriet inte kan fulladdas måste det bytas ut. Använd endast laddningsbart batteri.

Ladda handenheten

Innan du börjar använda telefonen ska handenheten laddas i minst 12 timmar.

För att ladda handenheten, placera den helt enkelt i laddaren.

Resultat: Under laddning sätts handenheten automatiskt på och laddarens indikatorlampa lyser

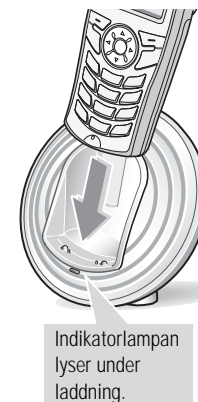

Använda bältesclips

Med det tillhörande bältesclipset kan du enkelt bära telefonen med dig. Bältesclipset kan fästas i bältet eller skjortfickan.

Så här tar du bort bältesclipset:

Ta loss bältesclipset enligt bilden.
Så här sätter du fast bältesclipset:

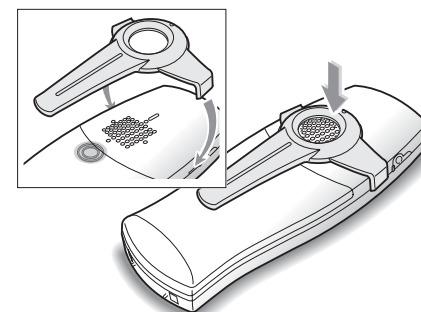
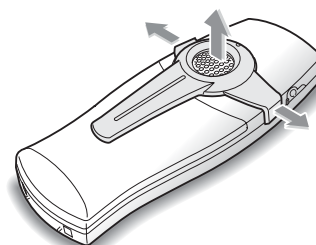

Montera väggfästet

Med väggfästet kan du fästa laddaren eller basenheten på väggen.

Anmärkning: Se till att det finns ett eluttag och ett telefonjack i närheten av den plats där du monterar väggfästet.

1. Placera väggfästet på väggen och skruva fast skruvarna.

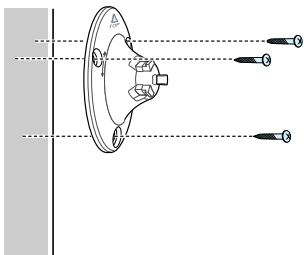

Anmärkning: Se till att markeringen "Top" är vänd uppåt.

2. Ta bort stödet från laddaren eller basenheten genom att vrida det motsols.

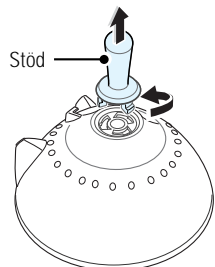

3. Placera hålen på laddaren eller basenheten över väggfästets flikar, se bilden.

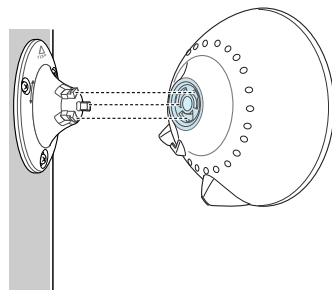

4. Vrid medsols tills den klickar på plats och placera handenheten i laddaren.

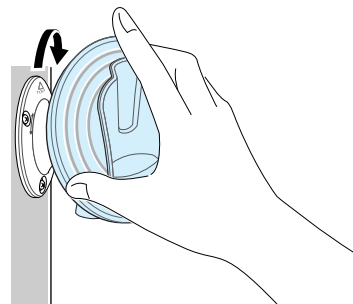

Anmärkning: Ta loss batteriladdaren eller basenheten från väggfästet om du hellre ha den på bordet. Vrid motsols och montera fast stödet du tog bort i steg 2.

Använda handsnodd (medföljer ej)

Om du vill använda en snodd, fäst den på handenheten.

1. Ta loss bältesclipset enligt bilden.

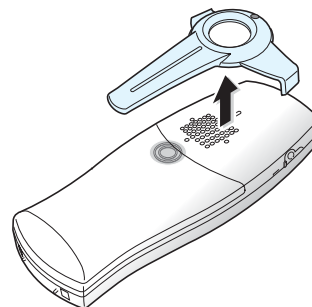

2. Trä snodden genom hålet i bältesclipset.

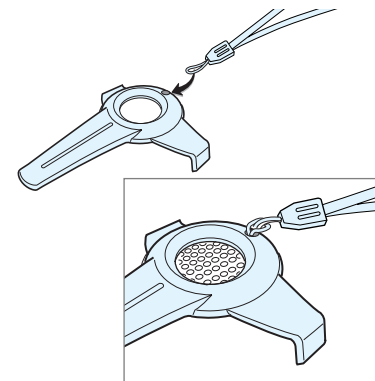

3. Sätt tillbaka bältesclipset på handenhetens baksida.

Slå AV och PÅ handenheten



Handenheten slås automatiskt PÅ när du placerar den i laddaren.

När telefonen sätts på för första gången visas hand- och basenhetens nummer på displayen.

Om du har en extra handenhet men inte registrerat den, visas **Oregistrerad** på displayen när telefonen slås på. Information om hur du registrerar handenheten finns på sidan 34.

Du kan ställa in telefonen så att den visar ditt namn eller en bild istället för hand- och basenhetens nummer. Se sidan 33.

Så här gör du för att slå AV/PÅ handenheten i standbyläge:

1. För att slå PÅ handenheten när displayen är avstängd, tryck på  och håll knappen intryckt.
2. För att stänga AV handenheten, tryck på  och håll knappen intryckt tills "Hej då" visas. Därefter stängs displayen av.

Anmärkning: Om batterinivån är mycket låg visas inget på displayen. Du bör fulladda handenheten innan du använder den.

Välja ringtyp

Telefonen kan ställas in på pulsval eller tonval för att fungera i olika telesystem. Telefonen är förinställd på tonval.

1. Tryck på knappen **MENU** för att visa huvudmenyn.

2. Välj **BS** inställning med navigationsknapparna och tryck på Välj.

Resultat: Du ombeds att skriva in basenhetens PIN-kod.

3. Skriv in **PIN**-koden och tryck på Välj.

Resultat: Basenhetens PIN-kod är förinställd på "0000" vid fabriken. Du kan ändra PIN-kod om du vill. Se sidan 38.

4. Tryck på ▼ eller ▲ för att välja **3:Ringtyp** och tryck på Välj.

Resultat: Nuvarande inställning visas i fältet med kryssymbolen till höger.

5. Tryck på ▼ eller ▲ för att välja Ton eller Puls.

6. Tryck på Välj för att spara inställningen.

7. Tryck på ☎ för att återgå till standbyläge.

Inställning av datum och tid

Första gången telefonen slås på ombeds du att ställa in datum och tid. Se steg 5 och 6.

Så här gör du för att ställa in datum och tid i standbyläge:

1. Tryck på **MENU** för att visa huvudmenyn.

2. Välj **BS** inställning med navigationknapparna och tryck på Välj.

Resultat: Du ombeds att ange basenhetens PIN-kod.

3. Skriv in **PIN**-koden och tryck på Välj.

Resultat: Basenhetens PIN-kod är förinställd på "0000" vid fabriken. Du kan ändra PIN-kod om du vill. Se sidan 38.

4. Tryck på x eller x för att välja **7:Systemtid** och tryck på Välj.

Resultat: Den aktuella inställningen visas. Datumet visas på den övre raden i formatet dag/månad/år. Tiden visas i den undre raden i formatet timmar/minuter.

5. Skriv in dagens datum.

Anmärkingar:

- Skriv in tiden i 24-timmarsformat. Exempel: skriv 2215 för kvart över tio på kvällen.
- Du kan skriva in ett årtal mellan 2000 till 2050.
- Om du vill ändra en siffra i mitten när du ställer in datum och tid, använd knappen ▼ eller ▼ för att flytta markören till den siffra du vill ändra, skriv sedan in en ny siffra.

6. Tryck på Välj för att spara inställningen.

7. Tryck på ☎ för att återgå till standbyläge.

Använda telefonen

Standbyläge

Standby är det läge som visas när du slår på handenheten. När telefonen är i standbyläge ser du hand- och basenhetens nummer, eller handenhetens namn om du har registrerat det, samt datum och tid.

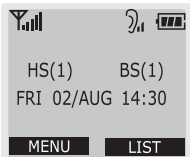

När telefonen är i standbyläge kan du ringa och ta emot samtal samt använda menyfunktionerna.

För att visa huvudmenyn i standbyläge, tryck **MENU**. På sidan 27 finns en lista med alla menyfunktioner i huvudmenyn. Tryck på Lista om du vill se samtalslistan.

Ringa ett samtal

1. Ta upp handenheten och tryck på

Resultat: Du får ton och Ringer till visas högst upp på displayen.

Symbolen blinkar.

2. Slå ett telefonnummer.

Resultat: Det nummer du slagit visas på displayen.

Anmärkning: You can store up to 400 telephone numbers in memory for automatic dialing. Refer to 'Phonebook' on page 21.

3. För att avsluta samtalet, tryck på eller sätt tillbaka handenheten i laddaren.

I standbyläge kan du skriva in det telefonnummer du vill ringa och även korrigera det innan du ringer upp. Så här gör du:

1. Skriv in ett telefonnummer. Kontrollera telefonnumret på displayen.

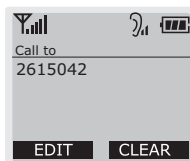

Anmärkningar:

- Om du gör ett misstag när du skriver in ett nummer, tryck Rensa för att radera den sista siffran och skriv in en ny siffra.
- Om du håller in Rensa i mer än en sekund raderas hela numret och telefonen återgår till standbyläge.
- Om du trycker Redigera kan du lagra ett telefonnummer eller aktivera funktionen Lägg till paus.

Se sidan 21 och 22.

2. Om telefonnumret är korrekt, tryck på .

Ta emot ett samtal

Vid inkommande samtal ringer telefonen och symbolen visas på displayen.

Resultat: När samtalet pågår visas samtalstiden på displayen.

1. För att svara, tryck på valfri knapp eller, om handenheten är i laddaren, plocka helt enkelt upp den. Du behöver inte trycka på någon knapp.

2. För att avsluta samtalet, tryck på eller sätt tillbaka handenheten i laddaren.

Parkera ett samtal

Du kan parkera ett pågående samtal.

1. För att parkera ett pågående samtal, tryck på **INT**.

2. Tryck en gång till på **INT** för att återuppta samtalet.

Ändra samtalsvolymen

Under ett pågående samtal kan du ändra samtalsvolymen med knapparna och .

Det finns tre lägen för volymen. Volymen visas som staplar högst upp på displayen. Fler staplar innebär högre volym.

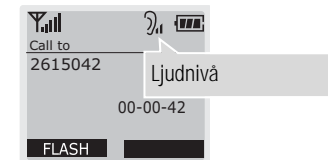

Använda högtalartelefonen

Du kan slå på eller av högtalartelefonen när du vill under pågående samtal.

2. För att stänga av högtalartelefonen, tryck på .

1. För att slå på högtalartelefonen under ett samtal, tryck på .

Resultat: Du kan fortsätta samtalet och använda handenheten.

Repetera senast uppringda nummer

De senaste 20 uppringda numren lagras automatiskt.

Så här gör du för att visa och använda uppringda nummer:

1. Tryck på **Lista** i standbyläge.
2. Tryck på ▼ för att välja 2:Utgående samtal och tryck på Välj.

Resultat: Listan med uppringda nummer visas på displayen.

3. Om du vill bläddra igenom listan, tryck på ▼ eller ▲ tills du hittar det nummer du vill ringa upp.

4. Tryck på  för att ringa upp.

Anmärkningar:

- Om listan är tom visas Listan tom på displayen.
- När du slår ett nytt nummer raderas det äldsta numret i minnet automatiskt och listan Uppringda nummer uppdateras.
- Du kan ändra det nummer som visas genom att trycka på Rensa innan du ringar upp med knappen .

R-knappfunktion

R visas på displayen under pågående samtal. R-funktionen används till exempel för "Samtal väntar" och andra AXE-funktioner. Du kan till exempel vidarekoppla samtal internt med denna funktion.

TFör att vidarekoppla ett samtal, tryck R under pågående samtal.

Anmärkning: Om R-funktionen inte fungerar som den ska, kan du behöva ändra R-tiden. Se sidan 40.

Andra till tonval

För att använda vissa tjänster, till exempel röstbrevlåda eller knappstyrda telefontjänster måste du använda tonval. Tonvalsuppringning är tillgängligt även om din telefon är inställd på pulsval.

Så här gör du för att temporärt ställa om din telefon till tonval:

1. Tryck på knappen * när telefonen är i pulsvalsläge.

Resultat: Telefonen övergår tillfalligt till tonvalsläge.

2. När du avslutar samtalet övergår telefonen till pulsval.

Fuzzy dial

Med denna funktion behöver du bara skriva in de första siffrorna för att hitta ett telefonnummer.

Funktionen använder numren i dina samtalslistor - Telefonboken, Utgående samtal eller Inkommande samtal.

Så här gör du för att aktivera funktionen Fuzzy dial:

1. Tryck på **MENU** för att visa huvudmenyn.
2. Välj **HS** inställning med navigationsknapparna och tryck på Välj.
3. Tryck på ▼ eller ▲ för att välja 2:Fuzzy dial och tryck på Välj.
4. Tryck på ▼ eller ▲ och välj PÅ för att välja denna funktion, eller AV för att inaktivera den.
5. Tryck på Välj för att spara inställningen och därefter på  för att återgå till standbyläge.

Så här ringer du med Fuzzy dial:

1. I standbyläge, skriv in de första siffrorna i önskat telefonnummer.

Resultat: Telefonen söker efter ett matchande telefonnummer i Telefonboken, listan Inkommande eller Uppringda samtal och visar sedan numret. Alla siffror markeras, förutom de du skriver in.

2. Tryck på  för att ringa upp det nummer som visas.

Eller tryck på  för att återgå till standbyläge.

Anmärkningar:

- Om du vill ändra numret, skriv in det korrekta numret och tryck på  för att ringa upp.
- Genom att trycka på Redigera kan du välja följande alternativ:

Lagra nummer – lagrar telefonnumret i telefonboken.

Lägg till paus – lägger till en paus till telefonnumret.

Andra ringvolymen

Du kan ställa ringvolymen i tre lägen, 1-3. För att stänga av ringsignalen, välj AV.

1. Tryck på **MENU** för att visa huvudmenyn.
2. Välj Ljud med navigationsknapparna och tryck på Välj.
3. Tryck på ▼ eller ▲ för att välja 3:Ringvolym och tryck på Välj.

Resultat: Den aktuella ringvolymen är nu förbockad.

4. Tryck på ▼ eller ▲ för att ställa in volymen.

Resultat: När du trycker på navigationsknapparna hörs den inställda ringvolymen.

5. Tryck på Välj för att spara inställningen.

6. Tryck på ☎ för att återgå till standbyläge.

Anmärkning: Inställningen **AV** stänger av ringsignalen. Vid inkommande samtal blinkar symbolen 📶.

Aktivera vibrationssignalen

Med en knapptryckning kan du snabbt ställa om telefonen till vibrationssignal. En praktisk funktion när du snabbt måste stänga av telefonens ringsignal. Handenheten vibrerar då vid inkommande samtal.

Läs mer på sidan 29.

Så här gör du för att ställa om telefonen till vibrationssignal:

1. I standbyläge, håll knappen **☎#** intryckt tills vibrationssymbolen visas.
2. Håll **☎#** intryckt på nytt för att återgå till tidigare inställning.

Batteriindikator

Indikatorn 📶 visas alltid uppe till höger på displayen.

Indikatorn 🔋 visar batterinivån. Fler staplar innebär högre batterinivå..

Vid låg batterinivå hörs en varningssignal och indikatorn 🔋 blinkar.

När batteriet är för svagt hörs upprepade varningssignaler och handenheten stängs av. Placera handenheten i laddaren för att ladda batteriet.

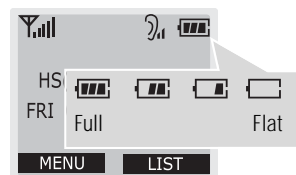

Välja ringsignal

Du kan välja mellan 15 olika ringsignaler.

1. Tryck på **MENU** för att visa huvudmenyn.
2. Välj Ljud med navigationsknapparna och tryck på Välj.
3. Tryck på knappen ▼ för att välja 2:Ringsignal och tryck på Välj.

4. Tryck på ▼ eller ▲ för att välja ringsignal.

Resultat: Tryck på ▼ eller ▲ för att lyssna på den ringsignal du valt.

5. Tryck på Välj för att spara inställningen.

6. Tryck på ☎ för att återgå till standbyläge.

Räckviddsvarning

Handenheten fungerar inte om du använder den för långt från basenheten. Ingen Bas visas på displayen och symbolen 📶 längst upp till vänster blinkar. Signalstyrkeindikatorns staplar vid sidan av symbolen 📶 försvinner.

Förbindelsen kan brytas under samtalet om du

förflyttar dig för långt bort från basenheten. Handenheten återgår då till standbyläge. Kontrollera om symbolen 📶 blinkar i displayen. Om så är fallet, flytta handenheten närmare basenheten.

This icon blinks when the handset is out of range.

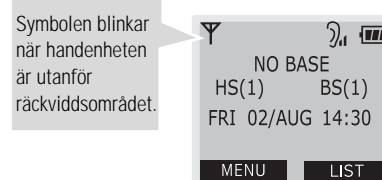

Symbolen blinkar när handenheten är utanför räckviddsområdet.

Knapplås

Du kan spärra alla knappar förutom den knapp du använder för att avsluta ett samtal eller stänga av telefonen med.

Så här spärrar du handenhetens knappsats:

1. Tryck på * och håll knappen intryckt under cirka en sekund i standbyläge.

Resultat: "Tangentlås" visas i displayen. Alla knappar förutom  kommer att spärras. Du kan svara på ett samtal genom att trycka på valfri knapp. Knapparna kommer återigen att spärras när samtalet avslutas.

2. Tryck på * och håll knappen intryckt när du vill ta bort knapplåset.

Söka handenhet

Du kan söka efter handenheten från basenheten. En praktisk funktion om du inte kan hitta handenheten.

1. Tryck på sökningsknappen på basenhetens baksida.

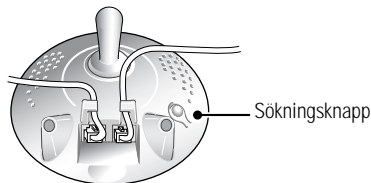

Resultat: Lampan på basenhetens framsida blinkar och alla handenheter som finns registrerade på basenheten ringer under 30 sekunder.

2. Tryck på sökningsknappen om du vill avbryta sökningen eller på valfri knapp på handenheten.

Anmärkning: Sökningen avbryts om ett samtal kommer in när sökning pågår och handenheten ringer.

Samtalslista

Med alternativet Lista kan du i standbyläge ta fram telefonboken, listan med utgående samtal och listan med inkommande samtal.

Telefonbok

Med alternativet Telefonbok kan du lagra telefonnummer som du ofta använder så att du lätt kan ringa ett samtal utan att behöva komma ihåg eller skriva in telefonnumret. Du kan lagra upp till 400 telefonnummer i telefonboken.

5. Tryck på ▼ för att markera symbolen och tryck på ◀ eller ▶ för att välja ringsignal för numret.

Resultat: Varje gång du väljer en ringsignal avger telefonen ett prov på ljudet.

6. Upprepa stegen 4 och 5 om du vill spara både hem- och mobiltelefonnummer.

7. Tryck på Välj för att spara inställningen.

Lagra ett telefonnummer med hjälp av meny Telefonbok

1. Tryck på Lista i standbyläge och därefter på Välj för att ta fram alternativet Telefonbok.

Eller, tryck på **MENU** och därefter på Välj.

2. Tryck på ▼ för att välja 2:Lägg till och tryck på Välj.

3. Skriv in ett namn som du vill använda, högst 12 tecken.

Anmärkning: Se "Skriva in ett namn" på följande sida.

4. Tryck på ▼ för att välja Lagra plats; hem- eller mobiltelefonnummer och skriv därefter in ett telefonnummer med högst 24 siffror.

Anmärkning: Använd Ångra för att rätta om du gör ett misstag när du skriver in namn eller nummer. För varje knapptryckning raderas ett tecken.

Lagra ett telefonnummer i standbyläge

Du kan lagra ett telefonnummer som du ringt upp utan att ta fram meny Telefonbok.

1. Skriv in ett telefonnummer i standbyläge.

2. Tryck på Redigera.

3. Välj 1:Lagra nummer genom att trycka på Välj.

4. Välj Lagra Plats med navigationsknapparna och tryck på Välj.

Resultat: Numret som du har skrivit in visas på vald plats.

5. Avsluta med hjälp av "Lagra ett telefonnummer med hjälp av meny Telefonbok" på denna sida.

Skriva in namn

1. Tryck på knappen med den aktuella bokstaven:

- En gång för den första bokstaven
- Två gånger för den andra bokstaven osv.

Här är en översikt över knappar/tecken:

Knapp	Tecken i den ordning de visas
0	0 . , : ; ' " / = - + () < >
1	Space 1 ! ? & @ _ £ \$ € ¥ § * #
2	A B C a b c 2 Å Ä Ç à ä å æ
3	D E F d e f 3 É Δ Φ è é
4	G H I g h i 4 Θ Ψ I
5	J K L j k l 5 Λ Γ ι ζ %
6	M N O m n o 6 Ñ Ò Ó ñ ò ö
7	P Q R S p q r s 7 Π Σ Ξ Β
8	T U V t u v 8 Û Ü ü
9	W X Y Z w x y z 9 Ω

2. Skriv in resten av bokstäverna på samma sätt. Markören förflyttas åt höger när du trycker på en annan knapp.

Anmärkningar:

- När du ska skriva in samma tecken två gånger eller ett annat tecken på samma knapp måste du vänta några sekunder så att markören automatiskt förflyttas åt höger och därefter välja nästa tecken.
- Du kan flytta markören åt höger med ◀ eller ▶.
- Använd Ångra när du vill radera tecken.
- Tryck på # om du vill ändra från gemener till versaler när du skriver in en bokstav.

Lägga in en paus

Pausfunktionen är praktisk när du använder interaktiva telefonsystem, till exempel telefonbank.

Funktionen lägger in en paus på 3 sekunder.

Så här lägger du in en paus:

1. Tryck på Redigera i standbyläge medan du skriver in telefonnumret.
2. Tryck på ▼ och välj 2:Lägg till paus genom att trycka på Välj.

Resultat: "P" visas när du lägger in en paus.

Söka och ringa upp ett nummer i telefonboken

När du har lagrat ett nummer i telefonboken kan du söka efter det med hjälp av namnet på personen. Du kan även bläddra igenom hela lista i telefonboken i standbyläge utan att ta fram menyen Telefonbok.

Så här söker du efter ett nummer med hjälp av namnet:

1. Tryck på Lista i standbyläge och därefter på Välj för att ta fram alternativet Telefonbok.

Eller, tryck på **MENU** och därefter på Välj.

2. Tryck på Välj för att ta fram alternativet 1:Sök.

3. Skriv in de första bokstäverna i namnet och tryck på Välj.

Resultat: Mer information om hur du skriver in nya namn finns under "Skriva in namn" på sidan 22. En lista över namn som börjar med bokstaven du knappat in visas. Telefonnumret för det val du har gjort visas på den översta raden.

4. Tryck vid behov på ↑ eller π för att bläddra till önskat namn.

Tryck på ◀ eller ▶ för att välja numret på en annan plats med samma valda namn.

5. Tryck på ↶ för att ringa det nummer som visas.

Eller, tryck på ↷ för att återgå till standbyläge.

Anmärkning: Om du trycker på Välj kan du visa mer information om ditt val samt visa alternativen för vad du kan göra. Mer information finns under "Redigera eller ta bort namn och nummer i telefonboken".

Så här bläddrar du igenom telefonboken när telefonen är i standbyläge:

1. Tryck på ▼ eller ▲ i standbyläge.

Resultat: En lista med alla poster inlagda i telefonboken visas på displayen i alfabetisk ordning.

2. Tryck på ▼ eller ▲ när du vill bläddra till önskat namn.

Tryck vid behov på ◀ eller ▶ om du vill välja ett av flera nummer under samma namn.

3. När du har hittat önskat nummer, tryck på ↶ för att ringa upp det.

Eller, återgå till standbyläge genom att trycka på ↷.

Redigera eller ta bort en post i telefonboken

1. Leta fram den post i telefonboken som du vill Redigera eller ta bort. Se "Söka och ringa upp ett telefonnummer i telefonboken", på sidan 22.

2. Tryck på Välj för att visa mer information när önskad post är markerad.

3. Tryck på Val för att visa alternativmenyerna i telefonboken.

4. Tryck på ▼ för att välja 1:Redigera eller 2:Radera och tryck på Välj.

5. Andra numret eller namnet när du vill redigera posten.

Om du har valt 2:Radera, tryck därefter på Välj för att bekräfta.

Anmärkning: Tryck på Ångra när du blir omedd att bekräfta om du vill avbryta raderingen.

6. Tryck på ↶ för att avsluta.

Utgående samtal

Du kan visa och ringa upp de senaste 20 numren som du har ringt.

Söka och ringa upp ett telefonnummer i listan med utgående samtal

1. Tryck på Lista i standbyläge.

2. Tryck på ▼ eller ▲ för att välja 2:Utgående samtal och tryck på Välj.

Resultat: Listan med utgående samtal visas.

3. Bläddra igenom listan med utgående samtal med ▼ eller ▲ tills du hittar önskat nummer och tryck på Välj.

Resultat: Om tillgängligt, kommer numret och namnet att visas tillsammans med datum och tid då du ringde samtalet. Aven samtalstiden visas.

Anmärkning: Om du inte hittar ett telefonnummer visas "Listan tom" i displayen och telefonen återgår till standbyläge.

4. Tryck på ☎ om du vill ringa upp numret.

Tryck på ☎ för att avsluta.

Använda alternativ för Utgående samtal

Med alternativ Utgående samtal kan du redigera, lagra eller radera ett nummer i listan med utgående samtal.

1. Ta fram önskat nummer i listan med utgående samtal. Se stegen 1 till 3 under "Söka och ringa upp ett telefonnummer i listan med utgående samtal", på denna sida.

2. Tryck på Val för att visa alternativmenyerna.

3. Tryck på ▼ eller ▲ för att välja önskat alternativ.

Resultat: Du kan välja mellan följande alternativ:

Redigera: Med detta alternativ kan du redigera numret. Använd Rensa för att radera det som skrevs in senast. När du har redigerat numret kan du spara det i telefonboken eller ringa upp det..

Lagra nummer: Med detta alternativ kan du lagra nummer i telefonboken.

Radera: Med detta alternativ raderas numret du har valt.

4. Tryck på ☎ för att avsluta.

Inkommande samtal

När du tar emot ett samtal visas telefonnumret för den som ringer på displayen om det telenät som personen ringer ifrån överför information. De 30 senaste mottagna samtalen lagras i listan med mottagna samtal och du kan använda listan om du vill ringa upp eller spara numret.

Symbolen ☒ visas när du har missat ett inkommande samtal. När du visar numret med alternativet Inkommande samtal försvinner symbolen.

Söka och ringa upp ett telefonnummer i listan med Inkommande samtal

1. Tryck på Lista i standbyläge.

2. Tryck på ▼ eller ▲ för att välja 3:Inkommande samtal och tryck på Välj.

Resultat: Listan med inkommande samtal visas.

3. Bläddra igenom listan med inkommande samtal med ▼ eller ▲ tills du hittar önskat nummer och tryck på Välj.

Resultat: Om tillgängligt, visas numret och namnet tillsammans med datum och tid då samtalet togs emot. Aven samtalstiden visas.

Anmärkning: Om inget nummer hittas visas "Listan tom" i displayen och telefonen återgår till standbyläge.

4. Tryck på ☎ om du vill ringa upp numret.

Tryck på ☎ för att avsluta.

Använda alternativet Inkommande samtal

Med alternativet inkommande samtal kan du redigera, lagra eller radera ett nummer i listan med inkommande samtal.

1. Ta fram önskat nummer i listan med inkommande samtal. Se steg 1 till 3 under "Söka och ringa upp ett telefonnummer i listan med inkommande samtal", på denna sida.

2. Tryck på Val för att visa alternativmenyerna.

3. Tryck på ▼ eller ▲ när för att välja önskat alternativ.

Resultat: Du kan välja mellan följande alternativ:

Lagra nummer: Med detta alternativ kan du lagra numret i telefonboken.

Radera: Med detta alternativ kan du radera det valda numret..

Radera alla: Med detta alternativ kan du radera alla nummer i listan med inkommande samtal.

4. Tryck på ☎ för att avsluta.

Använda menyerna

Telefonen har en mängd olika funktioner som gör att du kan anpassa den efter dina behov. Funktionerna är ordnade i menyer med undermenyer.

Menyläge

Du kan använda menyn på två olika sätt:

- Du kan bläddra igenom alla menyalternativ och därefter välja önskat alternativ.
- Om du vet numret på den funktion du önskar använda kan du skriva in det och gå direkt till funktionen. På sidan 27 finns en översikt över vilket nummer som tillhör respektive menyfunktion.

Så här tar du fram ett menyalternativ genom att bläddra i menyn:

1. Tryck på **MENU** för att visa huvudmenyn.
2. Bläddra med navigationsknapparna för att ta fram önskad meny. Tryck på Välj för att välja menyn.
3. Om den meny du har valt innehåller undermenyer, tryck på ▼ eller ▲ för att välja en undermeny och tryck på Välj för att öppna den.
4. Tryck på ▼ eller ▲ för att hitta önskad inställning.
5. Tryck på Välj för att spara inställningen.

Så här tar du fram ett menyalternativ med hjälp av funktionsnummer:

1. Tryck på **MENU** för att visa huvudmenyn.
2. Välj önskat funktionsnummer med sifferknapparna.
Exempel: Tryck 2 för menyn Ljud och därefter 2 för Ringsignal.
3. Tryck på ▼ eller ▲ för att hitta önskad inställning.
4. Tryck på Välj för att spara inställningen.

Så här lämnar du menyn:

Tryck på Ångra i valfri meny för att återgå till föregående menynivå.

Tryck på valfri knapp eller håll nere Ångra när du vill återgå till standbyläge. Handenheter återgår automatiskt till standbyläge om ingen knapp trycks in under loppet av 30 sekunder.

Om du trycker på  när ett nummer visas, ringer telefonen upp detta nummer.

Lista med menyfunktioner

Listan visar menystrukturen och de nummer som tilldelats de olika menyfunktionerna.

1. Telefonbok
 - 1: Sök (sidan 22)
 - 2: Ny (sidan 21)
2. Ljud
 - 1: Tangentton (sidan 28)
 - 2: Ringsignal (sidan 18)
 - 3: Ringvolym (sidan 18)
 - 4: Sovläge (sidan 29)
 - 5: Alarm typ (sidan 29)
3. Dagbok
 - 1: Alarm (sidan 30)
 - 2: Kalender (sidan 31)
 - 3: Kalkylator (sidan 32)
4. HS inställning
 - 1: Standby display (sidan 33)
 - 2: Fuzzy Dial (sidan 17)
 - 3: Språk (sidan 34)
 - 4: Registrera (sidan 34)
 - 5: Välja basenhet (sidan 35)
 - 6: Call by Call (sidan 35)
 - 7: Prefix (sidan 37)
 - 8: Reset HS (sidan 37)
5. Basinställning
 - 1: Andra PIN (sidan 38)
 - 2: Radera HS (sidan 39)
 - 3: Ringtyp (sidan 12)
 - 4: Samtalsspärr (sidan 40)
 - 5: R-knapp tid (sidan 40)
 - 6: Reset BS (sidan 41)
 - 7: System tid (sidan 13)
6. Favorit
 - 1: SMS¹(sidan 42)
 - 2: Walkie-Talkie (sidan 42)
 - 3: Säkerhet² (sidan 43)
7. Övrigt
 - 1: Felsökning (sidan 45)
 - 2: Tekniska specifikationer (sidan 45)

*1. Denna tjänst är ej tillgänglig för Skandinaviska länder.

*2. Den här funktionen är endast tillgänglig om du ansluter en sensor (medföljer ej) till basenheten.

Ljud

Du kan använda menyn Ljud för att anpassa följande ljudalternativ: tangentton, ringsignal, ringvolym, sovläge och alarmtyp. Mer information om hur du ställer in ringsignal och ringvolym finns på sidan 18.

Ställa in tangentton

MENU → 2 → 1

Du kan ställa in handenheten så att inget hörs när du trycker på knapparna.

1. Tryck på **MENU** för att visa huvudmenyn.
2. Välj 2:Ljud med navigationsknapparna och tryck på Välj.
3. Tryck på Välj för att ta fram alternativet 1:Tangentton.

Resultat: Aktuell inställning visas förbockad i rutan.

4. Tryck på ▼ eller ▲ för att bläddra till önskad inställning.

Resultat: Du kan välja mellan:

- TYP 1 – Standard tangentton.
- TYP 2 – Ton med två frekvenser.
- AV – Ingen tangentton.

5. Tryck på Välj för att spara inställningen.
6. Tryck på ☎ för att återgå till standbyläge.

Ställa in sovläge

MENU → 2 → 4

Med den här funktionen undviker du att störas av ringsignalen under natten. När du har aktiverat funktionen ställs ringvolymen automatiskt på volymnivå 1 mellan klockan 23:00 och 6:59. Ringvolymen återgår till tidigare inställd volym klockan 7:00.

Så här aktiverar eller inaktiverar du sovläge:

1. Tryck på **MENU** för att visa huvudmenyn.
2. Välj Ljud med navigationsknapparna och tryck på Välj.

3. Tryck på ▼ eller ▲ för att välja 4: Sovläge och tryck på Välj.

Resultat: Aktuell inställning visas förbockad i rutan.

4. Välj **PÅ** med ▼ eller ▲ för att aktivera sovläget eller **AV** för att inaktivera det.
5. Tryck på Välj för att spara inställningen.
6. Tryck på ☎ för att avsluta.

Ställa in alarmtyp

MENU → 2 → 5

Med detta alternativ kan du bestämma hur du vill bli uppmärksam när du får inkommande samtal.

1. Tryck på **MENU** för att visa huvudmenyn.
2. Välj Ljud med navigationsknapparna och tryck på Välj.
3. Tryck på ▼ eller ▲ för att välja 5: Alarm typ och tryck på Välj.

Resultat: Aktuell inställning visas förbockad i rutan.

4. Tryck på ▼ eller ▲ för att bläddra till önskad alarmtyp.

Resultat: Du kan välja mellan:

- **Ring:** Telefonen ringer med den ringsignal som valts i menyalternativet Ringsignal (se sidan 18).
- **Vibrationssignal:** Telefonen vibrerar men ringer inte.
- **Ring+Vibrationssignal:** Telefonen både ringer och vibrerar.

5. Tryck på Välj för att spara inställningen.
6. Tryck på ☎ för att avsluta.

Med menyn Dagbok kan du använda telefonen som väckarklocka, kalender och kalkylator.

Alarm

MENU → 3 → 1

Med det här alternativet kan du ställa in telefonen så att den ringer vid en specifik tidpunkt.

Så här aktiverar du alarmfunktionen:

1. Tryck på **MENU** för att visa huvudmenyn.
2. Välj Dagbok med navigationsknapparna och tryck på Välj.
3. Tryck på Välj för att ta fram alternativet 1: Ställ alarm.
4. Välj alternativet alarmfrekvens med ▼ eller ▲ och tryck därefter på Välj.
Resultat: Du kan välja att telefonen larmar dagligen, månatligen eller årligen.
5. Välj PÅ med ▼ eller ▲ för att aktivera funktionen och tryck därefter på Välj.
6. Fyll i fältet Datum med sifferknapparna när du vill att alarmet avges månatligen eller årligen.

Anmärkningar:

- Du kan flytta markören åt höger eller vänster med ◀ eller ▶.
- Om du har valt dagligen kommer inte följande steg att visas. Varje dag visas i datumfältet.

7. Tryck på ▼ för att gå till fältet Tid och skriv in tiden då alarmet ska ljuda.

Anmärkningar:

- Tiden måste anges i 24-timmarsformat.
- Du kan flytta markören åt höger eller vänster med ◀ eller ▶.

8. Tryck på ▼ för att gå till fältet Besked och skriv in ett meddelande med högst 13 tecken som visas när alarmet ljuder.

Anmärkning: Om du inte vill skriva in ett meddelande kan du gå vidare till nästa steg. Mer information om hur du skriver in text finns på sidan 22.

9. Tryck på ▼ för att markera symbolen x och tryck på ◀ eller ▶ för att välja ringsignal för alarmet.

Anmärkning: Om du hoppar över detta steg kommer ringsignalen för alarmet att vara samma som det du tidigare angett för inkommande samtal.

10. Tryck på **OK** för att spara inställningen.

Resultat: Symbolen visas på displayen.

11. Tryck på ☎ för att avsluta.

Så här inaktiverar du alarmfunktionen:

1. Ta fram menyn 1: Ställ alarm och välj den alarmfrekvens som du vill inaktivera. Se steg 1 till 4 under "Så här aktiverar du alarmfunktionen", på denna sida.
2. Välj AV med ▼ eller ▲ och tryck därefter på Välj.
3. Tryck på ☎ för att avsluta.

Kalender

MENU → 3 → 2

Med denna funktion kan du schemalägga upp till 10 händelser.

Anmärkning: Du måste ställa in aktuell tid via alternativet System tid under BS inställning om du vill använda denna funktion.

Se sidan 13.

Så här schemalägger du en händelse:

1. Tryck på **MENU** för att visa huvudmenyn.
2. Välj Dagbok med navigationsknapparna och tryck på Välj.
3. Tryck på ▼ eller ▲ för att välja alternativet 2: Kalender och tryck på Välj.

Resultat: Månaden som innehåller aktuellt datum visas.

Använd ▼ eller ▲ för att gå till föregående eller följande månad.

4. Gå till aktuellt datum med navigationsknapparna och tryck på Välj.
5. Skriv in tiden då du vill att ett alarm ska påminna dig om en händelse.

Anmärkningar:

- Tiden måste anges i 24-timmarsformat.
- Du kan flytta markören åt höger eller vänster med ◀ eller ▶.

6. Tryck på ▼ för att gå till fältet Besked och skriv in ett meddelande med högst 30 tecken.
7. Tryck på ▼ för att markera symbolen ⌘ och tryck på ◀ eller ▶ för att välja en ringsignal för händelsen.
8. Tryck på Välj för att spara inställningen.
9. Upprepa ovanstående steg om du vill

schemalägga ytterligare en händelse. Tryck på ☎ för att avsluta.

Så här tar du bort en schemalagd händelse:

1. Ta fram alternativet Kalender under menyn Dagbok.

Resultat: Månaden som innehåller aktuellt datum visas. Dagar som innehåller händelser är markerade.

2. Använd navigationsknapparna för att gå till datumet med den schemalagda händelsen som du vill ta bort och tryck på Välj.
3. Tryck på Val.
4. Tryck på Välj för att ta fram 1: Radera.

Resultat: Den schemalagda händelsen tas bort och telefonen visar månaden. Datumet som tidigare var markerat visas nu utan markering.

5. Tryck på ☎ för att avsluta.

Så här redigerar du schemalagda händelser

1. Ta fram alternativet Kalender under menyn Dagbok.

Resultat: Dagar med schemalagda aktiviteter visas markerade.

2. Gå till det datum som har den schemalagda aktiviteten som du vill redigera med navigationsknapparna och tryck på Välj.

Resultat: Händelserna som finns inlagda på datumet visas.

3. Redigera händelsen och tryck på Val.
4. Välj 2: **OK** och tryck på Välj.

Med den här funktionen kan du använda telefonen som kalkylator. Du kan utföra olika beräkningar på telefonen inklusive addition, subtraktion, multiplikation och division.

Så här använder du kalkylatorn:

1. Tryck på **MENU** för att visa huvudmenyn.
2. Välj Dagbok med navigationsknapparna och tryck på Välj.
3. Tryck på ▼ eller ▲ för att välja alternativet 3:Kalkylator och tryck på Välj.
4. Skriv in det första talet.
5. Tryck på ▼ eller ▲ tills önskad räkningsymbol visas för att välja räknesätt; +(addition), -(subtraktion), *(multiplikation), /(division).

6. Skriv in det andra talet.
7. Tryck på OK för att visa resultatet.
8. Upprepa steg 5 till 7 så många gånger som krävs.
9. Tryck på ☎ för att avsluta.

Anmärkningar:

- Tryck på Rensa för att radera misstag eller rensa displayen.
- Använd ☎ för att ge ett tal ett negativt värde (-).

Intällningar för handenheten

Med menyn HS inställning kan du anpassa olika inställningar på handenheten, till exempel standby display och displayspråk. Mer information om alternativet Fuzzy dial, under menyn HS inställning, finns på sidan 17.

Ställa in standby display

MENU → 4 → 1

Med denna funktion kan du anpassa displayens utseende i standbyläge. Du kan välja mellan:

- **Textläge:** Med detta alternativ visas det namn du har angett på handenheten. Om du inte har angett ett namn visas handenhetens och basenhetens nummer i standbyläge.
- **Grafiskt läge:** Med detta alternativ visas en förvald bild i standbyläge.

Så här väljer du displayläge:

1. Tryck på **MENU** för att visa huvudmenyn.
2. Använd navigationsknapparna för att välja HS inställning och tryck på Välj
3. Tryck på Välj för att ta fram alternativet 1:Standby display.
Resultat: Aktuella inställningar visas förbökade i rutan.
4. Välj Textläge eller Grafiskt läge med ▼ eller ▲ och tryck på Välj.

Resultat: När du väljer grafiskt läge sparas inställningen och telefonen återgår till föregående meny nivå. Fortsätt med steg 8. Följ stegen nedan när du väljer textläge.

5. Om du väljer Textläge kan du välja att visa ett namn som du gett handenheten. Välj PÅ eller AV med ▼ eller ▲ och tryck på Välj.

Resultat: Om du väljer AV sparas inställningen och telefonen återgår till föregående meny nivå. Fortsätt med steg 8. I standbyläge visar handenhetens och basenhetens nummer i displayen.

6. Skriv in det namn som du vill ska visas i handenhetens display, i standbyläge.

Anmärkning: Mer information om hur du skriver in text med de alfanumeriska knapparna finns på sidan 22.

7. Tryck på Välj för att spara namnet.

Resultat: När du har sparat namnet återgår telefonen till föregående meny nivå.

8. Tryck på ☎ för att avsluta.

Välja språk

MENU → 4 → 3

Du kan ändra språk för displayen.

1. Tryck på **MENU** för att visa huvudmenyn.
2. Använd navigationsknapparna för att välja HS inställning och tryck på Välj
3. Tryck på ▼ eller ▲ för att välja 3:Språk och tryck på Välj.

Resultat: Aktuella inställningar visas förböckade i rutan..

4. Tryck på ▼ eller ▲ för att välja önskat språk och tryck på Välj.
5. Tryck på ☎ för att avsluta.

Registrera en ny handenhet

MENU → 4 → 4

Den handenhet som levererades med basenheten är registrerad som handenhet 1. Varje ytterligare handenhet som du köper måste registreras i basenheten.

Anmärkning: En handenhet kan registreras på upp till 4 olika basenheter och en basenhet kan användas med upp till 6 handenheter.

Så här registrerar du en handenhet:

1. Tryck på **MENU** för att visa huvudmenyn.
2. Använd navigationsknapparna för att välja HS inställning och tryck på Välj
3. Tryck på ▼ eller ▲ för att välja 4:Registrera och tryck på Välj.
4. Tryck på ▼ eller ▲ för att välja numret för den basenhet du vill registrera handenheten på.

Anmärkning: Om en bock visas till höger om basenhetens nummer innebär det att du redan har registrerat din handenhet på den basenheten.

5. Tryck och håll nere sökningsknappen på basenhetens baksida under mer än 3 sekunder, tills lampan på framsidan blinkar och släpp sedan knappen.

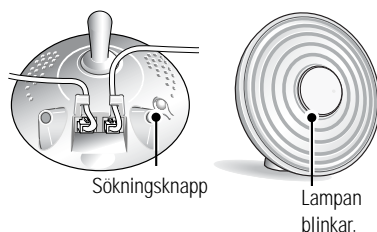

6. Tryck på Välj på handenheten när basenhetens lampa blinkar.

Resultat: Du ombeds skriva in handenhetens PIN-kod.

7. Skriv in 0000 och tryck på Välj.

Resultat: När registreringen är klar visar displayen numret för handenheten och basenheten och återgår till standbyläge.

Välja basenhet

MENU → 4 → 5

Handenheten kan användas med upp till fyra basenheter. Med det här menyalternativet kan du välja basenhet.

Anmärkning: Du måste registrera handenheten på varje basenhet för att kunna använda den med mer än en basenhet. Se sidan 34.

Så här väljer du basenhet:

1. Tryck på **MENU** för att visa huvudmenyn.
2. Använd navigationsknapparna för att välja HS inställning och tryck på Välj.

3. Tryck på ▼ eller ▲ x för att välja 5:Välj Bas och tryck på Välj.

4. Tryck på ▼ eller ▲ för att välja basenhet och tryck på Välj.

Resultat: Om du väljer Bästa Bas kommer handenheten automatiskt att hitta första tillgängliga basenhet om du tappar kontakten när du går omkring.

5. Tryck på ☎ för att avsluta.

Call by Call

MENU → 4 → 6

Med den här funktionen kan du lägga in numret för en viss telefonoperatör, till exempel för fjärr- eller utlandssamtal. Du kan lätt ta fram numret och lägga det till telefonnumret som du vill ringa upp.

Call by Call-numret och telefonnumret rings upp.

Du kan lagra upp till tre Call by Call-nummer.

Så här lagrar du Call by Call-nummer

1. Tryck på **MENU** för att visa huvudmenyn.
2. Använd navigationsknapparna för att välja HS inställning och tryck på Välj.

3. Tryck på ▼ eller ▲ för att välja 6:Call by Call och tryck på Välj.

4. Tryck på ▼ or ▲ för att välja önskat minnesplatsnummer och tryck på Välj.

Resultat: Du ombeds att ange önskat nummer.

5. Skriv in önskat nummer och tryck på Välj.

6. Skriv in ett namn för numret och tryck på Välj.

7. Tryck på ☎ för att avsluta.

Ringa upp ett Call by Call-nummer

Så här ringer du manuellt upp telefonnumret:

1. Tryck på ► i standbyläge.

Resultat: Lagrade Call by Call-nummer visas.
Om operatörens namn är lagrat, visas detta. Om inget namn är lagrat, visas numret.

2. Tryck på ▼ eller ▲ för att välja önskat Call by Call-nummer och tryck på Välj.

Resultat: "Ring till" visas på den översta raden och numret på den andra raden.

3. Skriv in det telefonnummer du vill ringa upp.

Resultat: Call by Call-numret och telefonnumret visas.

4. Tryck på ↶ för att ringa upp.

Så här ringer du upp med hjälp av telefonboken:

1. Tryck på ► i standbyläge.

Resultat: Lagrade Call by Call-nummer visas.
Om operatörens namn är lagrat, visas detta. Om inget namn är lagrat, visas numret.

2. Tryck på ▼ eller ▲ x för att välja önskat Call by Call-nummer och tryck på Välj.

Resultat: "Ring till" visas på den översta raden och numret på den andra raden.

3. Tryck på ▼ eller ▲ för att visa posterna i telefonboken.

Resultat: Namnen i telefonboken visas i alfabetisk ordning.

4. Skriv in de första bokstäverna i namnet som du söker i telefonboken.

Resultat: Telefonen söker och visar de namn som börjar med de bokstäver du skrev in.

Du kan även bläddra igenom posterna i telefonboken med ▼ eller ▲.**5. Tryck på Välj när du har hittat önskat namn.**

Resultat: Call by Call-numret och telefonnumret visas.

6. Tryck på ↶ för att ringa upp.**Så här raderar och ändrar du Call by Call-nummer:****1. Tryck på ► i standbyläge för att visa listan med Call by Call-nummer.****2. Tryck på ▼ eller ▲ för att välja det minnesplatsnummer som du vill radera eller ändra och tryck på Välj.**

Resultat: Det lagrade numret visas.

3. Använd Rensa för att radera. Om du vill redigera skriver du in ett nytt nummer när du har tagit bort det gamla. Tryck därefter på Välj.

Resultat: Om du raderar numret återgår displayen till den tidigare menynivån efter att numret raderats.
Om du ändrar numret måste du skriva in ett namn. Skriv in önskat namn.

4. Tryck på ☎ för att avsluta.**Lägga in prefix**

Med vissa telefonväxlar måste du först ange ett prefix (t.ex. 9) och vänta på en svarston när du ringer ett externt telefonnummer. Du kan ställa in telefonen så att den automatiskt lägger in ett prefix när du vill ringa upp ett telefonnummer från listan med inkommande samtal. Mer information om inkommande samtal finns på sidan 25.

1. Tryck på MENU för att visa huvudmenyn.**2. Använd navigationsknapparna för att välja HS inställning och tryck på Välj.****3. Tryck på ▼ eller ▲ för att välja 7:Prefix och tryck på Välj.****4. Skriv in ett ensiffrigt prefix och tryck på Välj.**

Anmärkning: När du ringer upp ett nummer från listan med inkommande samtal läggs prefixet och en förinställd paus till, före telefonnumret.

5. Tryck på x för att avsluta.**Nollställa handenheten**

Om du nollställer handenheten kommer alla inställningsbara funktioner att återgå till de inställningar de hade vid leverans av handenheten.

1. Tryck på MENU för att visa huvudmenyn.**2. Använd navigationsknapparna för att välja HS inställning och tryck på Välj****3. Tryck på ▼ eller ▲ för att välja 8:Reset HS och tryck på Välj.**

Resultat: Du ombeds att bekräfta valet.
4. Tryck på Välj för att nollställa telefonen.

5. Tryck på ☎ för att avsluta.

Inställningar för basenheten

Med hjälp av menyn BS inställning kan du anpassa basenheten till dina behov. Du behöver basenhetens PIN-kod (Personal Identification Number) för att visa denna meny.

Anmärkningar:

- I menyn BS inställning kan du ställa in datum, tid och ringtyp. Mer information om hur du ställer in dessa funktioner finns på sidorna 12 och 13.
- Om du har mer än en handenhet registrerad på basenheten och använder menyn BS inställning eller registrerar en ny handenhet, kan ingen annan använda menyn BS inställning innan du är klar.

Andra basenhetens PIN-kod

MENU → 5 → 1

PIN-koden skyddar basenheten mot obehörig användning. Den har ställts in på 0000 vid fabriken. Du kan ändra basenhetens PIN-kod.

Så här ändrar du basenhetens PIN-kod:

1. Tryck på MENU för att visa huvudmenyn.
2. Ta fram BS inställning med navigationsknappar och tryck på Välj.
3. Skriv in basenhetens aktuella PIN-kod för att visa meny BS inställning och tryck på Välj.

Resultat: Av säkerhetsskäl visas inte PIN-koden på displayen när du skriver in den.

Anmärkning: Om du skriver in fel PIN-kod hörs en varningssignal och handenheten återgår till standbyläge.

4. Tryck på Välj för att visa alternativet 1: Andra PIN.
5. Skriv in en fyrsiffrig PIN-kod för basenheten och tryck på Välj.
6. Skriv in samma PIN-kod igen för att bekräfta den och tryck på Välj.
7. Tryck på  för att avsluta.

Anmärkning: Om det finns flera handenheter registrerade i basenheten kan inte de andra användarna använda menyn BS inställning utan att ha tillgång till basenhetens nya PIN-kod.

Avregistrera en handenhet

MENU → 5 → 2

Du kan vid behov avregistrera en handenhet som är registrerad i basenheten.

1. Tryck på MENU för att visa huvudmenyn.
2. Välj BS inställning med navigationsknapparna och tryck på Välj.
3. Skriv in basenhetens aktuella PIN-kod för att visa meny BS inställning och tryck på Välj.

4. Tryck på ▼ eller ▲ för att visa 2: Radera HS och tryck på Välj.

Resultat: Displayen visar alla handenheter som för tillfället finns registrerade i basenheten.

5. Skriv in numren för de handenheter du vill avregistrera och tryck på Välj.

Resultat: När handenheterna har avregistrerats visas "Oregistrerad" på displayen och de valda handenheterna kan inte användas med basenheten.

Spärra samtal

MENU→5→4

Du kan begränsa vilka telefonnummer som kan ringas upp från telefonen. Telefonnummer som börja med de nummer som du anger med hjälp av denna meny kan inte ringas upp.

Du kan ange upp till fyra olika spärrade nummer som vardera består av fyra siffror.

Så här aktiverar eller inaktiverar du ett spärrat telefonnummer:

1. Tryck på MENU för att visa huvudmenyn.
2. Välj BS inställning med navigationsknapparna och tryck på Välj.
3. Skriv in basenhetens aktuella PIN-kod för att visa meny BS inställning och tryck på Välj.

4. Välj 4:Samtalsspärr med ▼ eller ▲ och tryck på Välj.

5. Välj minnesplats med ▼ eller ▲ och tryck på Välj.

6. Välj PÅ för att aktivera funktionen eller AV för att inaktivera den, med ▼ eller ▲, tryck därefter på Välj.

7. Skriv in numret som du vill spärra (upp till fyra siffror) om du väljer PÅ och tryck på Välj.

8. Tryck på ☎ för att avsluta.

Ändra R-knapp tid

MENU→5→5

Med R-knappen kan du överföra ett samtal till en annan anknötning. Mer information finns på sidan 16. Om R-knappen inte fungerar på rätt sätt kan du behöva justera R-knapptiden.

Så här ändrar du R-knapptiden:

1. Tryck på MENU för att visa huvudmenyn.
2. Välj BS inställning med navigationsknapparna och tryck på Välj.
3. Skriv in basenhetens aktuella PIN-kod för att visa meny BS inställning och tryck på Välj.

4. Tryck på ▼ eller ▲ för att välja 5:R-knapp tid och tryck därefter på Välj.

Resultat: Aktuella inställningar visas förböckade i rutan.

5. Tryck på ▼ eller ▲ för att välja R-knapptid och tryck därefter på Välj.

Resultat: Du kan välja 80 ms, 100 ms, 120 ms, 180 ms, 250 ms, 300 ms, 500 ms eller 600 ms.

6. Tryck på ☎ för att avsluta.

Nollställa basenheten

MENU→5→6

Under menyn BS inställning kan du nollställa alla inställningar. Telefonen återfår då de inställningar den levererades med.

1. Tryck på MENU för att visa huvudmenyn.
2. Välj BS inställning med navigationsknapparna och tryck på Välj.
3. Skriv in basenhetens aktuella PIN-kod för att visa meny BS inställning och tryck på Välj.

4. Tryck på ▼ eller ▲ för att välja 6:Reset BS och tryck på Välj.

5. Tryck på Välj när meddelandet som bekräftar nollställningen visas.

6. Tryck på ☎ för att avsluta.

Anmärkning: Handenheterna som finns registrerade i basenheten påverkas inte av att du nollställer basenheten.

Menyn Favorit

I menyn Favorit kan du använda funktionerna för Walkie-Talkie och säkerhet. Om du har två handenheter kan du använda dem som Walkie-Talkies. Med säkerhetsfunktionen kan du använda telefonen som säkerhetssensor.

SMS (Short Message Service)

MENU → 6 → 1

** Denna tjänst är ej tillgänglig för Skandinaviska länder.

Walkie-Talkie

MENU → 6 → 2

Om du har två handenheter kan du använda dem som Walkie-Talkies. För att denna funktion ska fungera måste båda handenheterna vara inställda på samma kanal.

Så här aktiverar du funktionen:

1. Tryck på MENU för att visa huvudmenyn.
2. Välj Favorit med navigeringsknapparna och tryck på Välj.
3. Tryck på ▼ eller ▲ för att välja 1:Walkie-Talkie och tryck på Välj.

Resultat: Du ombeds att ange önskat kanalnummer. Alla som har handenheter inställda på samma kanal kan tala med varandra.

4. Skriv in ett fyrsiffrigt kanalnummer och tryck på Välj.

Resultat: Walkie-Talkie visas i displayen.

5. Nu kan du använda handenheter som Walkie-Talkie och tala med andra som har handenheter inställda på samma kanal.

Anmärkning: När handenheter används som Walkie-Talkie kan de inte användas som telefon.

Så här inaktiverar du funktionen:

1. Tryck på AVSLUTA standbyläge.

Resultat: Telefonen återgår till standbyläge.

Säkerhet

MENU → 6 → 3

Om du har köpt en sensor och installerat den på basenheten kan du använda basenheten som larm. Kontakta din återförsäljare för information om inköp av sensor.

Fästa sensorn

1. Ta bort skyddet för hålet på basenheten, se nedan.

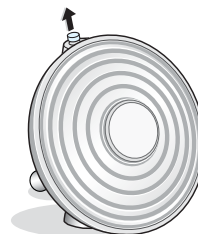

2. För in sensorn i hålet på basenheten.

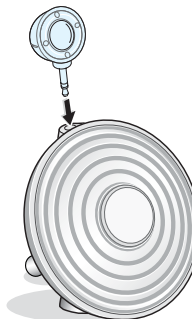

Använda säkerhetsmenyn

Med säkerhetsmenyn kan du aktivera sensorn så att den registrerar alla inkräktare i området där telefonen är placerad.

Om sensorn registrerar en inkräktare ringer den ett specifikt nummer och ett internt alarm avges.

Så här aktiverar du säkerhetsläget:

1. Tryck på MENU för att visa huvudmenyn.
2. Välj Favorit med navigeringsknapparna och tryck på Välj.
3. Tryck på x eller x för att välja 2:Säkerhet och tryck på Välj.

Resultat: Följande säkerhetsalternativ visas på displayen. Säkerhet, Ring till, Alarm.

4. Använd ◀ eller ▶ för att välja PÅ när fältet Säkerhet är markerat.
5. Tryck på ▼ för att gå till fältet Ring till och tryck därefter på ◀ eller ▶ för att välja OFF eller EXT.
6. Tryck på Välj, skriv in telefonnumret som ska ringas upp och tryck därefter på OK.

Resultat: du har valt INT skriver du in enhetens telefonnummer. Om du väljer EXT kan du välja ett externt telefonnummer.

7. Tryck på ▼ för att gå till fältet Alarm och tryck därefter på ◀ eller ▶ för att välja Ljudlös eller Siren.

Resultat: När du har valt Ljudlös avger telefonen en alarmsignal med låg volym. Med Siren avger telefonen en alarmsignal med mycket hög volym.

8. Tryck på Välj för att spara inställningen.

Resultat: I displayen visas "Bas PIN" för att visa att en PIN-kod behövs för att inaktivera säkerhetsläget. Säkerhetsläget aktiveras efter 30 sekunder för att ge dig tid att lämna området som täcks av sensorn.

Säkerhetsfunktioner

När du aktiverar säkerhetsläget övervakar sensorn området genom att detektera snabba temperaturförändringar, vilket normalt sker när kroppsvärme avges.

När sensorn upptäcker en inkräktare ringer telefonen det specificerade numret under 45 sekunder och avger ett internt alarm. Skriv in basenhetens PIN-kod om du besvarar samtalet inom 30 sekunder. Alarmet stoppas och du kan övervaka rummet från en plats längre bort. Skriv in PIN-koden på nytt, inom 30 sekunder efter att den sista siffran i PIN-koden skrevs in, om du vill inaktivera säkerhetsläget. Om du inte besvarar samtalet avslutas det efter 30 sekunder och ett alarm ljuder under cirka 3 minuter. När 3 minuter har passerat upphör alarmet att ljuda och basenheten återställs så att den kan fortsätta övervaka området och är redo att detektera nya inkräktare.

När ett samtal kommer in avbryter telefonen övervakningen medan samtal pågår och återupptar övervakningen när samtalet har avslutats.

Inaktivera säkerhetsläge

Skriv in basenhetens fyrsiffriga PIN-kod med handenheten.

Resultat: När säkerhetsläget är aktiverat omdöms du skriva in basenhetens PIN-kod. Om du skriver in PIN-koden rätt inaktiveras säkerhetsläget.

VARNING!

Inget alarmsystem kan förhindra att obehöriga gör intrång i ditt hem. Telefonens säkerhetsfunktion ringer ett varningssamtal till det specificerade numret och avger en alarmsignal om en inkräktare upptäcks i det skyddade området. Observera att telefonens säkerhetsfunktion inte är en garanti mot önskad intrång.

Säkområde

- Horisontal : 90 grader
- Vertikal : 100 grader
- Fram ver : 8 meter

Övrigt

Felsökning

Fel	Åtgärd
Ingen funktion	<ul style="list-style-type: none"> • Kontrollera att nätadaptern är rätt ansluten. • Kontrollera att telefonsladden är rätt ansluten. • Kontrollera att handenhetens batterier är fulladdade. • Kontrollera att handenhetens batterier har satts i på rätt sätt.
Ingen svarston	<ul style="list-style-type: none"> • Kontrollera att telefonsladden är rätt ansluten. • Kontrollera att nätadaptern är rätt ansluten.
Varningssignaler hörs när du försöker ringa	<ul style="list-style-type: none"> • Kontrollera att handenheten inte har låg batteriladdning.
Handenhetens batterier verkar ha kort livslängd	<ul style="list-style-type: none"> • Rengör batterikontakterna. • Batterierna kan behöva bytas ut om de snabbt tappat laddningen.

Tekniska specifikationer

Frekvensområde	1,88-1,90 GHz
Kanaler	120 duplexkanaler
Bärvågseffekt	250 mW (24 dBm)
Modulering	GFSK
Frekvensstabilitet	± 50 kHz
Drifttid	Ni-MH: Standbyläge: 120 timmar, Samtalstid: 13 timmar
Laddningstid	12 timmar
Omgivningens temperatur	Normal: 15°C - 35°C, min/max: 0°C - 40°C
Luftfuktighet	0 % - 90 %
Vikt	Basenhet: 200 g med sensor och stöd, Handenhet: 108 g med bältesclips, Laddare: 118 g med stöd, Sensor: 9g
Dimensioner (H x B x D)	Basenhet: 113,9 x 113,9 x 80,8 mm, Handenhet: 117 x 45,7 x 20,7 mm, Laddare: 99,95 x 99,95 x 75,1 mm, Sensor: 36,3 x 33,85 x 28,7 mm
Strömförsörjning	Basenhet in: Växelström 9 V, 300/150 mA, Handenhet in Ni-MH: 1,2 V x 3, 550 mA
Standarder som efterföljs	CTR 06, CTR 10, CTR 22, EMC, CTR 37, CTR 38

EU Declaration of Conformity (R&TTE)

Tae Kwang Industrial Co., Ltd

191-1, Anyang-7dong, Manan-gu, Anyang City, Gyonggi-do Korea
(fabrikens namn och adress)

tar fullständigt ansvar för att produkten
Home DECT "ADP-4000"

som detta hänvisar till, följer bestämmelserna i

R&TTE Direktiv 1995/5/EC (bilaga III)
Svagströmsdirektiv 73/23/EEC
EMC-direktiv 89/336/EEC:92/31/EEC

Genom att följa följande standarder

CTR6 (juli 1997)

EN 301 489 -1/-6 : 2000

EN 50081-1 : 1993

EN 50082-1 : 1997

EN60950 : 1997

(Tillverkare)

Acro Telecom Co., Ltd
2F, SinYoung Bldg, 257-4, Yangjae-Dong
Seocho-Ku, Seoul, Korea

2001-03-20

(Ort och datum)

Kyoung-Hyun Kim / President

(namn och titel på behörig person)

(EU-representant)

2001-03-20 Namn

(Ort och datum)

Namn / Titel

(namn och titel på behörig person)